

|           |  |
|-----------|--|
| <b>IT</b> | Idropultrici - Manuale d'Istruzione  |
| <b>EN</b> | High Pressure Cleaners - Instruction Manual                                |
| <b>FR</b> | Nettoyeurs Haute Pression (à Eau) - Manual de Instrucciones                |
| <b>ES</b> | Hidrolavadoras - Manual de Instrucciones                                   |
| <b>CS</b> | Vodní čističe - Návod k Používání  |
| <b>DA</b> | Højtryksrensere - Instructiehandleiding                                    |
| <b>DE</b> | Hochdruckreiniger - Bedienungsanleitung                                    |
| <b>EL</b> | Υδροκαθαριστικά Μηχανήματα - Εγχειρίδιο Οδηγιών                            |
| <b>HU</b> | Vízisztisztító - Használati Kézikönyv                                      |
| <b>NL</b> | Hogedrukreinigers - Instructiehandleiding                                  |
| <b>PL</b> | Myjki - Instrukcji Obsługi   |
| <b>PT</b> | Lavadoras de Alta Pressão - Manual de Instruções                           |
| <b>SK</b> | Vodné čističe - Návod na Použitie  |
| <b>SL</b> | Visokotlačni Vodni Čistilci - Priročnik z Navodili                         |
| <b>FI</b> | Painepesurit - Ohjekirja   |
| <b>SV</b> | Vattentvättar - Bruksanvisning   |
| <b>NO</b> | Høytrykksspylere - Bruksveiledning   |
| <b>RU</b> | Гидроочистители - Рабочее Руководство                                      |
| <b>BG</b> | Почистващи устройства, работещи под високо налягане - Инструкции за работа |



**KR**  
**PORTABLE**



**IT • ATTENZIONE.** Leggere le istruzioni prima dell'uso della macchina.

**EN • WARNING.** Read the instructions before using the machine.

**FR • ATTENTION.** Lire les instructions avant d'utiliser l'appareil.

**ES • ATENCIÓN.** Leer atentamente las instrucciones antes de utilizar la máquina.

**CS • POZOR.** Před použitím zařízení si přečtěte návod k použití.

**DA • ADVARSEL!** Læs instruktionerne, før maskinen anvendes.

**DE • ACHTUNG.** Vor der Verwendung der Maschine die Anweisungen lesen.

**EL • ΠΡΟΣΟΧΗ.** Διαβάστε προσεκτικά τις οδηγίες πριν από την χρήση της μηχανής.

**HU • FIGYELEM.** Olvassa el az utasításokat a gép használatá előtt.

**NL • LET OP.** Voor het gebruik van de machine de aanwijzingen aandachtig doorlezen.

**PL • UWAGA.** Przeczytać instrukcję przed użyciem maszyny.

**PT • ATENÇÃO.** Ler as instruções antes de utilizar a máquina.

**SK • POZOR.** Pred použitím zariadenia si prečítajte návod na použitie

**SL • POZOR.** Pred uporabo naprave preberite navodila.

**FI • VAROITUS.** Älä käytä laitetta, ennen kuin olet lukenut ohjeet.

**SV • OBS!** Läs instruktionerna innan maskinen används.

**NO • ADVARSEL:** Les instruksjonene før du bruker maskinen.

**RU • ВНИМАНИЕ.** Перед использованием оборудования необходимо прочитать данные инструкции.

**BG • ПРЕДУПРЕЖДЕНИЕ.** Прочетете инструкциите преди да използвате машината.





# INDEX

|                           |    |             |           |
|---------------------------|----|-------------|-----------|
| • Manuale d'Istruzione    | 15 | Italiano    | <b>IT</b> |
| • Instruction Manual      | 19 | English     | <b>EN</b> |
| • Manuel d'Instruction    | 23 | Français    | <b>FR</b> |
| • Manual de Instrucciones | 27 | Español     | <b>ES</b> |
| • Návodů k Používání      | 31 | Čeština     | <b>CS</b> |
| • Instruktionsmanual      | 35 | Dansk       | <b>DA</b> |
| • Bedienungsanleitung     | 39 | Deutsch     | <b>DE</b> |
| • Εγχειρίδιο Οδηγιών      | 43 | Ελληνικά    | <b>EL</b> |
| • Használati Kézikönyv    | 47 | Magyar      | <b>HU</b> |
| • Instructiehandleiding   | 51 | Nederlands  | <b>NL</b> |
| • Instrukcji Obsługi      | 55 | Polski      | <b>PL</b> |
| • Manual de Instruções    | 59 | Português   | <b>PT</b> |
| • Návod na Použitie       | 63 | Slovenčina  | <b>SK</b> |
| • Priročnik z Navodili    | 67 | Slovenščina | <b>SL</b> |
| • Ohjekirja               | 71 | Suomi       | <b>FI</b> |
| • Bruksanvisning          | 75 | Svenska     | <b>SV</b> |
| • Bruksveiledning         | 79 | Norsk       | <b>NO</b> |
| • Рабочее Руководство     | 83 | Русский     | <b>RU</b> |
| • Инструкции за работа    | 87 | Български   | <b>BG</b> |



**KR**  
**PORTABLE**

**IT** DESCRIZIONE DELL'APPARECCHIO  
**EN** DESCRIPTION OF THE MACHINE  
**FR** DESCRIPTION DU L'APPAREIL  
**ES** PROSPECTO DEL APARATO  
**CS** STANDARDNÍ PŘÍSLUŠENSTVÍ  
**DA** STANDARDUDSTYR  
**DE** BESCHREIBUNG DES GERÄTS  
**EL** ΣΤΑΝΤΑΡ ΕΞΟΠΛΙΣΜΟΣ  
**HU** ALAPFELSZERELTSÉG  
**NL** TOESTEL UITZICHT

**PL** WYPOSAŻENIE SERyjNE  
**PT** COMPONENTES DO APARELHO  
**SK** ŠTANDARDNÉ PRÍSLUŠENSTVO  
**SL** OBSEG DOBAVE  
**FI** VAKIOVARUSTEET  
**SV** UTRUSTNING STANDARDUTRUSTNING  
**NO** SERIETILBEHØR  
**RU** БАЗОВАЯ КОМПЛЕКТАЦИЯ  
**BG** ОБОРУДВАНЕ

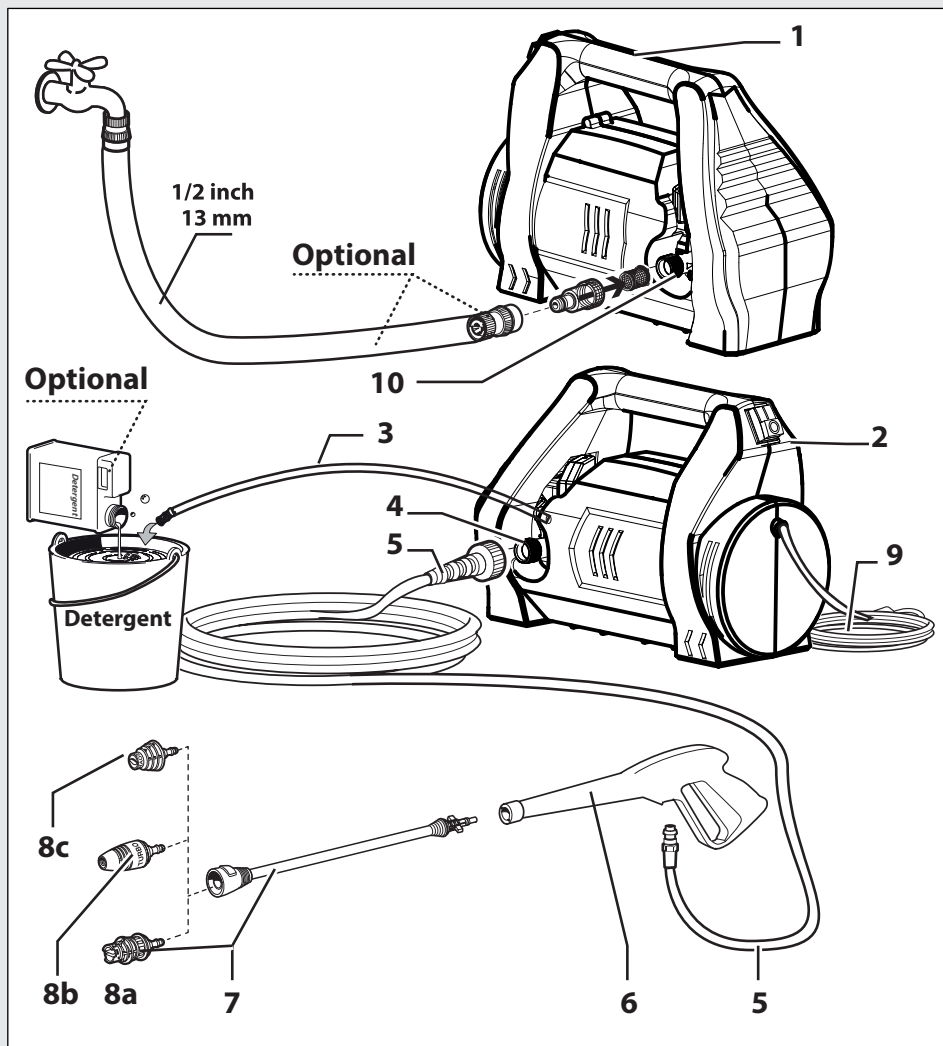

**IT**

- 1 Manico
- 2 Interruttore ON/OFF
- 3 Aspirazione del detergente
- 4 Uscita
- 5 Tubo ad alta pressione
- 6 Pistola
- 7 Lancia
- 8a Ugello: alta pressione
- 8b Ugello: turbo
- 8c Ugello: detergente
- 9 Cavo elettrico con spina
- 10 Entrata + filtro

**EN**

- 1 Handle
- 2 ON/OFF switch.
- 3 Detergent suction
- 4 Water outlet
- 5 High pressure hose
- 6 Gun
- 7 Lance
- 8a Nozzle
- 8b Turbo nozzle
- 8c Detergent nozzle
- 9 Electric cable
- 10 Water inlet + filter

**FR**

- 1 Manche
- 2 Interrupteur ON/OFF
- 3 Aspiration du détergent
- 4 Sortie H.P.
- 5 Flexible haute pression
- 6 Pistolet
- 7 Lance
- 8a Buse
- 8b Buse Turbo
- 8c Buse du détergent
- 9 Cable électrique avec prise
- 10 Entrée d'eau + filtre

**ES**

- 1 Mango
- 2 Interruptor ON/OFF
- 3 Aspiración del detergente
- 4 Salida
- 5 Manguera de alta presión
- 6 Pistola
- 7 Lanza
- 8a Boquilla
- 8b Boquilla Turbo
- 8c Boquilla
- 9 Cable eléctrico con enchufe
- 10 Entrada + filtro

**CS**

- 1 Rukojet'
- 2 Vypínač ON/OFF
- 3 Nasávání mycího prostředku
- 4 Výstup
- 5 Vysokotlaká hadice
- 6 Pistole
- 7 Trubka
- 8a Tryska
- 8b Výkonná tryska Turbo
- 8c tryska mycího
- 9 Elektrická přívodní šňůra se zástrčkou
- 10 Vstup + filtr

**DA**

- 1 Håndtag
- 2 ON/OFF
- 3 Bruk av vaskemiddel
- 4 Vandåfgang
- 5 Højtryksslange
- 6 Pistol
- 7 Lanse
- 8a Dyser
- 8b Dyser Turbo
- 8c Dyser til rengøringsmiddel
- 9 El-kabel med stik
- 10 Vandtilgang + filter

**DE**

- 1 Griff
- 2 Ein-Ausschalter
- 3 Ansaugen des Reinigungsmittels
- 4 Auslauf
- 5 Hochdruckschlauch
- 6 Pistole
- 7 Lanze
- 8a Düse
- 8b Düse Turbo
- 8c Düse des Reinigungsmittels
- 9 Anschlusskabel mit Stecker
- 10 Einlauf + Filter

**EL**

- 1 λαβή
- 2 Διακόπτης
- 3 Απαρροφήση του απορρυπαντικού
- 4 Εξοδος
- 5 Σωλήνας υψηλής πίεσης
- 6 Πιστόλι
- 7 Προέκταση
- 8a Ακροφυσίου
- 8b Ακροφυσίου Turbo
- 8c Ακροφυσίου του απορρυπαντικού
- 9 Ηλεκτρικό καλώδιο με φικ
- 10 Είσοδος + φίλτρο

**HU**

- 1 Fogantyú
- 2 Kapcsoló ON/OFF
- 3 A mosószer felszívása
- 4 Kimenet
- 5 Nagynyomású tömlő
- 6 Pisztoly
- 7 Lándzsa, Toldócső
- 8a Fúvóka locsoló
- 8b TURBO Forgó szennymaró fúvóka
- 8c Fúvóka mosószer
- 9 Elektromos vezeték villásdugóval
- 10 Bemenet + szűrő

**NL**

- 1 Handvat
- 2 AAN/UIT schakelaar
- 3 Schoonmaakmiddel aanzuiging
- 4 Wateruitgang
- 5 Hogedrukslang
- 6 Pistoool
- 7 Lans
- 8a Spuitdop
- 8b Turbo Spuitdop
- 8c Schoonmaakmiddel Spuitdop
- 9 Elektrische kabel
- 10 Wateringang + filter

**PL**

- 1 Uchwyt
- 2 Wyłącznik ON/OFF
- 3 Zасыsanie środka myjącego
- 4 Wylot
- 5 Wąż wysokociśnieniowy
- 6 Pistolet
- 7 Lanca
- 8a dysza rozpylająca
- 8b dysza rozpylająca Turbo
- 8c dysza rozpylająca do płynny detergenty
- 9 Kabel elektryczny z wtyczką
- 10 Wlot + filtr

**PT**

- 1 Alça
- 2 Interruptor de ligar/desligar
- 3 Aspiração do detergente
- 4 Saida
- 5 Tubo flexível de alta pressão
- 6 Pistola
- 7 Lança
- 8a Bico injector
- 8b Bico injector Turbo
- 8c Bico injector do detergente
- 9 Cabo elétrico com ficha
- 10 Entrada + filtro

**SK**

- 1 Rukováť
- 2 Vypínač ON/OFF
- 3 Nasávanie umývacieho prostriedku z nádrčky
- 4 Výstup
- 5 Vysokotlaková hadica
- 6 Pištol'
- 7 Prúdnica
- 8a Trysku
- 8b Trysku , Turbo
- 8c Trysku , umývacieho prostriedku
- 9 Prívodný elektrický kábel so zástrčkou
- 10 Prívod + filter

**SL**

- 1 Ročaj
- 2 Stikalo ON/OFF
- 3 Vsesavanje čistila
- 4 Izstop
- 5 Visokotlačna cev
- 6 Pištola
- 7 Brizgalka-Cevni podaljsek
- 8a Nastavka pršilni
- 8b Nastavka pršilni Turbo
- 8c Nastavka pršilni za čistilno sredstvo
- 9 Električna vrvica z vtičem
- 10 Vstop + filter

**FI**

- 1 Kahva
- 2 Virtakatkaisin „ON/OFF“
- 3 Puhdistusainehden imeminen
- 4 Veden ulostulo
- 5 Korkeapaineinen letku
- 6 Pesukahva
- 7 Pesupistoolin varsi - suihkuputki
- 8a Suutinsarja
- 8b Suutinsarja Turbo
- 8c Suutinsarja varten Puhdistusainehden
- 9 Sähköjohto ja pistotulppa
- 10 Veden sisääntulo + suodatin

**SV**

- 1 Handtag
- 2 ON/OFF-knapp
- 3 Insugning av rengöringsmedel
- 4 Uttag (vatten)
- 5 Tryckslang
- 6 Pistol
- 7 Lans
- 8a Huvud Munstycke
- 8b Turbo- Huvud munstycke
- 8c Huvud Munstycke av rengöringsmedel
- 9 Elkabel med stickpropp
- 10 Intag + filter (vatten)

**NO**

- 1 Håndtak
- 2 AV/PÅ-bryter
- 3 Bruk av vaskemiddel
- 4 Vannuttak
- 5 Trykkslange
- 6 Pistol
- 7 Rengjøringslanse
- 8a Sprøytedyse
- 8b Turbo-sprøytedyse
- 8c Sprøytedyse av vaskemiddel
- 9 Elektrisk kabel med stikkontakt
- 10 Vanninntak + filter

**RU**

- 1 Ручка
- 2 Выключатель
- 3 Всасывание моющего средства
- 4 Выход
- 5 Напорный шланг
- 6 Пистолет
- 7 Трубка-рукоятка, Удлинитель
- 8a головка форсунки
- 8b головка форсунки, турбо
- 8c головка форсунки, моющим
- 9 Соединительный кабель с вилкой
- 10 Устройство для заполнения + фильтр

**BG**

- 1 дръжка
- 2 Прекъсвач ON/OFF
- 3 Засмукване на препаратата
- 4 Изход
- 5 Маркуч за високо налягане
- 6 Ръкохватка
- 7 Струйник
- 8a Накрайник с дюза
- 8b Накрайник с дюза Турбо
- 8c Накрайник с дюза
- 9 Електрически кабел с щепсел
- 10 Вход + филтър

**IT** In base al modello si possono verificare delle differenze nella fornitura.

**EN** Depending on the model, there are differences in the scopes of delivery.

**FR** Suivant le modèle, la fourniture peut varier.

**ES** Según el modelo, hay diferencias en el contenido suministrado.

**CS** V závislosti na modelu se liší obsah dodávky.

**DA** Afhængigt af modellen er der forskelle i leveringen.

**DE** Je nach Modell gibt es Unterschiede im Lieferumfang.

**EL** Στο παραδοτέο υλικό υπάρχουν διαφορές ανάλογα με το μοντέλο.

**HU** A szállítási terjedelem modellenként eltérő (lásd a csomagoláson).

**NL** Afhankelijk van het model zijn er verschillen in de leveringspakketten.

**PL** W zależności od modelu istnieją różnice w zakresie dostawy.

**PT** Consoante o modelo, existem diferenças no volume de fornecimento.

**SK** Podľa modelu existujú rozdiely v rozsahu dodávky (pozri obal).

**SL** Glede na model prihaja do razlik v obsegu dobave.

**FI** Mallien varustetaso vaihtelee, katso kuvaus laatikon kyljestä.

**SV** Leveransomfånget varierar allt efter modell.

**NO** Alt etter modell kan det være ulike leveringsomfang.

**RU** В данном руководстве по эксплуатации дано описание прибора с максимальной комплектацией. Комплектация отличается в зависимости от модели.

**BG** В обема на доставка има разлики в зависимост от модела (вижте опаковката).



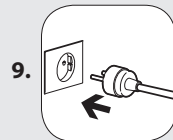
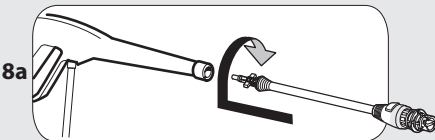
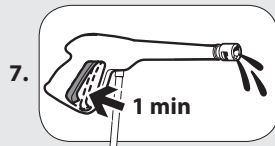
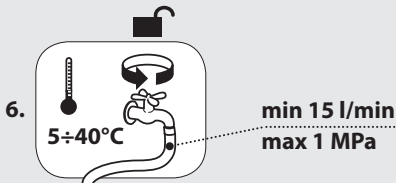
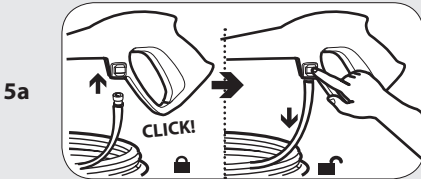
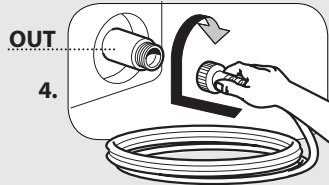
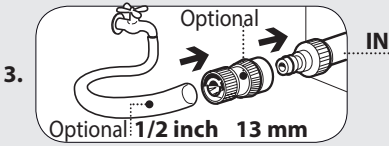
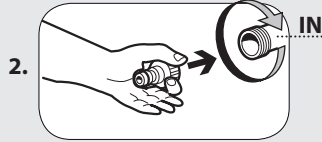
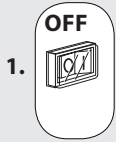

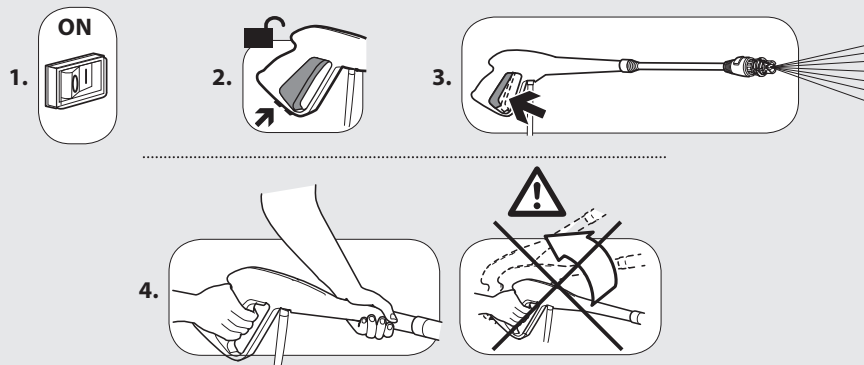
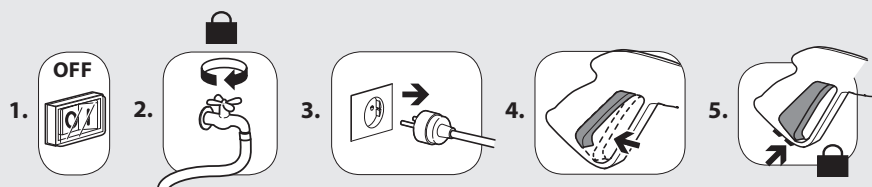
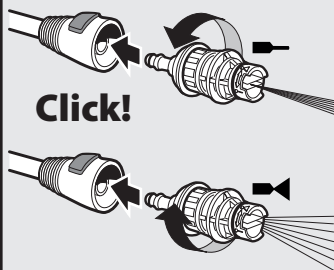
**B****C****D**

IT getto spillo/ventaglio EN spread pattern/pencil jet FR jet variable ES chorro regulable CS vějířová/přímá tryska DA nålesprøjt/viftesprøjt DE vario Duese EL πιδακας καρφίτσα/βενταλία HU egyenes / legyező alakú vízszugár NL dunne straal/waaiervormige straal PL strumień szpilka/wachlarz PT jato variavel SK vejárovitá/priama prúdnica SL i glasti/pahljačasti curek vode FI pistemäinen/viuhkamainen suihku SV nål-/solfjädersformad stråle NO tynn stråle/vifteformet stråle RU точечная/ веерообразная струя BG за права/ ветрилообразна струя

**TURBO**

IT lancia turbo EN turbo lance FR lance turbo ES lanza turbo CS tryska turbo DA turbolanse DE Turbo Lanze EL εκτοξευτηρας turbo HU szennyaró lándzsa NL turbo lans PL lanca turbo PT turbo lança SK turbo prúdnica SL turbo pištola FI turbo suihkuputki SV turbolans NO turbo-lanse RU насадка турбо BG турбо струйник

E



1.

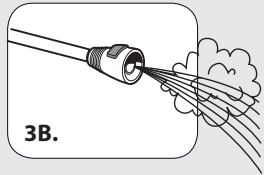
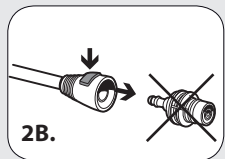
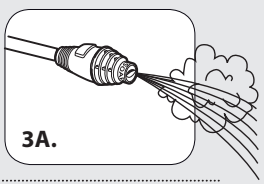
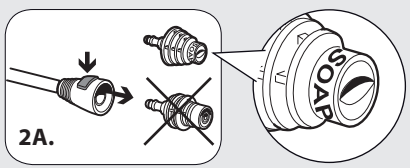
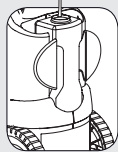

F

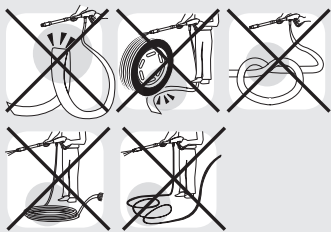

**IT** TUBO AD ALTA PRESSIONE **EN** HIGH PRESSURE HOSE  
**FR** TUYAU HAUTE PRESSION **ES** TUBO DE ALTA PRESIÓN  
**CS** VYSOKOTLAKÁ HADICE **DA** HØJTRYKSSLANGE **DE**  
 HOCHDRUCKSCHLAUCH **EL** ΣΟΛΗΝΑΣ ΥΨΗΛΗΣ ΠΙΕΣΗΣ  
**HU** NAGYNYOMÁSÚ TÖMLŐ **NL** HOGEDRUKSLANG  
**PL** PRZEWÓD WYSOKIEGO CIŚNIENIA **PT** TUBO DE  
 ALTA PRESSÃO **SK** VYSOKOTLAKOVÁ HADICA **SL**  
 VISOKOTLAČNA CEV **FI** KORKEAPAINELTKU **SV**  
 HÖGTRYCKSSLANG **NO** HØYTRYKSSLANGE **RU** ШЛАНГ  
 ВЫСОКОГО ДАВЛЕНИЯ **BG** СТРУЙНИК ЗА ВИСОКО  
 НАЛЯГАНЕ



**IT** Usare l'idropulitrice solo se il tubo è completamente disteso. **EN** Use the hydrocleaner only if the hose is completely uncoiled and extended. **FR** Utiliser la machine seulement si le tuyau est entièrement déroulé. **ES** Usar la idrolimpiadora solo si la manguera es completamente desarrollada. **CS** Používejte vodní čistič pouze v případě, že je trubka zcela rozmotaná. **DA** Brug kun højtryksrensere, såfremt slangen er fuldstændigt viklet ud. **DE** Den Hochdruckreiniger nur benutzen wenn der Schlauch komplett ausgerollt ist. **EL** Χρησιμοποιείτε την πλυστική μηχανή μόνο αν ο σωλήνας είναι τελείως ξετυλιγμένος. **HU** Csak akkor használja a magasnyomású tisztítót, ha a tömlő teljesen le van tekerve. **NL** Gebruik de hogedrukreiniger alleen als de slang helemaal uitgerold is. **PL** Używać hydroczyszczarkę tylko,

gdymaż jest całkowicie rozwinięty. **PT** Use a idrolavadora só se a mangueira è totalmente desenrolada. **SK** Vodný čistič používajte len v prípade, že je hadica celkom odmotaná. **SL** Uporabljajte vodno čistilno napravo samo če je cev do konca odvita. **FI** Käytä painepesuria vain jos letku on kierretty kokonaan auki. **SV** Använd endast högtrycksvätten när slangen är fullständigt utrullad. **NO** Bruk høytrykksvaskeren kun når slangen er dratt helt ut. **RU** Мойку высокого давления использовать только при полностью развернутом шланге **BG** Пуснете водоструйната машина само, ако маркучът е изцяло развит. ЗАБЕЛЕЖКА: маркучът може да се използва дори тогава, когато черното покритие е износено.

G

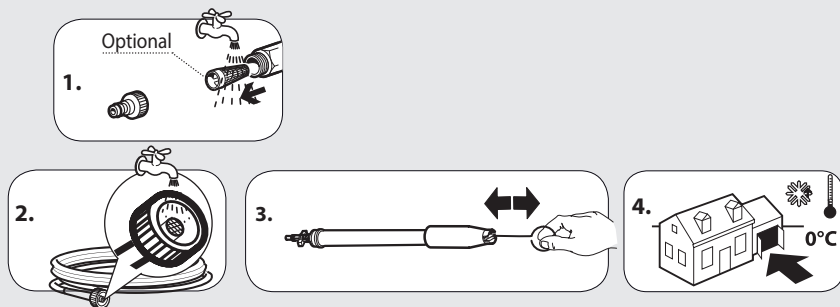

|           |                                     |
|-----------|-------------------------------------|
| <b>IT</b> | <b>TARGHETTA DI IDENTIFICAZIONE</b> |
| <b>EN</b> | <b>IDENTIFICATION PLATE</b>         |
| <b>FR</b> | <b>PLAQUE SIGNALÉTIQUE</b>          |
| <b>ES</b> | <b>PLACA DE IDENTIFICACIÓN</b>      |
| <b>CS</b> | <b>IDENTIFIKAČNÍ ŠTÍTEK</b>         |
| <b>DA</b> | <b>TYPESKILT</b>                    |
| <b>DE</b> | <b>TYPENSCHILD</b>                  |

|           |                                 |
|-----------|---------------------------------|
| <b>EL</b> | <b>ΠΙΝΑΚΙΔΑ ΑΝΑΓΝΩΡΙΣΗΣ</b>     |
| <b>HU</b> | <b>AZONOSÍTÓ TÁBLA</b>          |
| <b>NL</b> | <b>TYPEPLAATJE</b>              |
| <b>PL</b> | <b>TABLICZKA ZNAMIONOWA</b>     |
| <b>PT</b> | <b>PLACA DE IDENTIFICAÇÃO</b>   |
| <b>SK</b> | <b>IDENTIFIKAČNÝ ŠTÍTOK</b>     |
| <b>SL</b> | <b>IDENTIFIKACIJSKA TABLICA</b> |

|           |                                 |
|-----------|---------------------------------|
| <b>FI</b> | <b>ARVOKILPI</b>                |
| <b>SV</b> | <b>TYPISKYLTV</b>               |
| <b>NO</b> | <b>IDENTIFIKASJONSSKILT</b>     |
| <b>RU</b> | <b>ТАБЛИЧКА ИДЕНТИФИКАЦИИ</b>   |
| <b>BL</b> | <b>ИДЕНТИФИКАЦИОННА ТАБЕЛКА</b> |

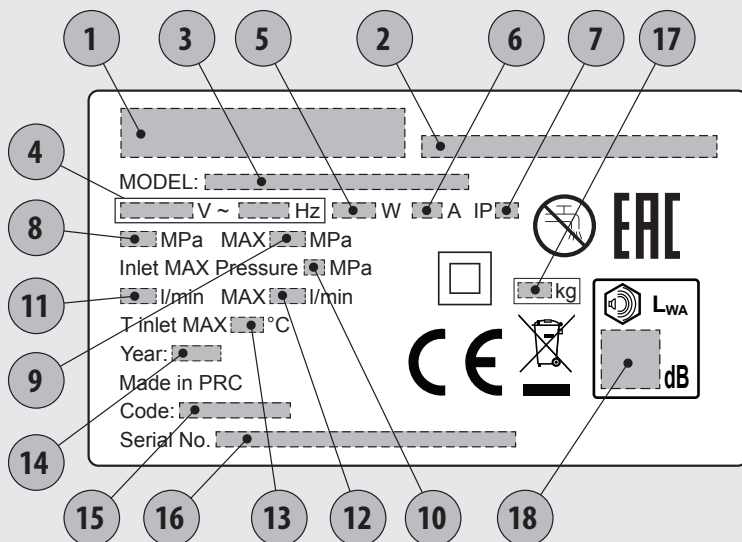

|   |  |
|---|--|
| 1 | <b>IT</b> Costruttore - <b>EN</b> Manufacturer - <b>FR</b> Fabricant - <b>ES</b> Fabricante - <b>CS</b> Výrobce - <b>DA</b> Fabrikant - <b>DE</b> Hersteller - <b>EL</b> Κατασκευαστής - <b>HU</b> Gyártó - <b>NL</b> Fabrikant - <b>PL</b> Producent - <b>PT</b> Fabricante - <b>SK</b> Výrobca - <b>SL</b> Proizvajalec - <b>FI</b> Valmistaja - <b>SV</b> Tillverkare - <b>NO</b> Produsent - <b>RU</b> Производитель - <b>BG</b> Производител  |
| 2 | <b>IT</b> Indirizzo - <b>EN</b> Address - <b>FR</b> Adresse - <b>ES</b> Dirección - <b>CS</b> Adresa - <b>DA</b> Adresse - <b>DE</b> Adresse - <b>EL</b> Διεύθυνση - <b>HU</b> Cím - <b>NL</b> Adres - <b>PL</b> Adres - <b>PT</b> Endereço - <b>SK</b> Adresa - <b>SL</b> Naslov - <b>FI</b> Osoite - <b>SV</b> Address - <b>NO</b> Adresse - <b>RU</b> Адрес - <b>BG</b> Адрес   |
| 3 | <b>IT</b> Modello - <b>EN</b> Model - <b>FR</b> Modèle - <b>ES</b> Modelo - <b>CS</b> Modelka - <b>DA</b> Model - <b>DE</b> Modell - <b>EL</b> Μοντέλο - <b>HU</b> Modell - <b>NL</b> Model - <b>PL</b> Model - <b>PT</b> Modelo - <b>SK</b> Model - <b>SL</b> Model - <b>FI</b> Malli - <b>SV</b> Modell - <b>NO</b> Modell - <b>RU</b> Модель - <b>BG</b> Модел  |
| 4 | <b>IT</b> Rete di alimentazione - <b>EN</b> Power supply - <b>FR</b> Réseau d'alimentation - <b>ES</b> Red de alimentación - <b>CS</b> Napájecí síť - <b>DA</b> Strømforsyning - <b>DE</b> Netzversorgung - <b>EL</b> Δίκτυο τροφοδοσίας - <b>HU</b> Táphálózat - <b>NL</b> Netvoeding - <b>PL</b> Sieć zasilająca - <b>PT</b> Rede de alimentação - <b>SK</b> Napájacia sieť - <b>SL</b> Omrežje napajanja - <b>FI</b> Sähköverkko - <b>SV</b> Strömförsörjning - <b>NO</b> Strømforsyning - <b>RU</b> Сеть питания - <b>BG</b> Захранване  |
| 5 | <b>IT</b> Potenza assorbita - <b>EN</b> Input - <b>FR</b> Puissance absorbée - <b>ES</b> Potencia absorbida - <b>CS</b> Příkon - <b>DA</b> Effekforbrug - <b>DE</b> Aufgenommene Stromleistung - <b>EL</b> Απορροφούμενη ισχύς - <b>HU</b> Felvett teljesítmény - <b>NL</b> Opgenomen vermogen - <b>PL</b> Moc pobierana - <b>PT</b> Potência absorvida - <b>SK</b> Příkon - <b>SL</b> Absorbirana električna moč - <b>FI</b> Tehonkulutus - <b>SV</b> Effekförbrukning - <b>NO</b> Strømforsyning - <b>RU</b> Поглощаемая мощность - <b>BG</b> Вход   |
| 6 | <b>IT</b> Consumo di corrente - <b>EN</b> Current consumption - <b>FR</b> Consommation de courant - <b>ES</b> Consumo de corriente - <b>CS</b> Odběr proudu - <b>DA</b> Strømförbrug - <b>DE</b> Aktueller Verbrauch - <b>EL</b> Κατανάλωση ρεύματος - <b>HU</b> Áramfelvétel - <b>NL</b> Huidig verbruik - <b>PL</b> Pobór prądu - <b>PT</b> Consumo de corrente - <b>SK</b> Aktuálna spotreba - <b>SL</b> Poraba električne energije - <b>FI</b> Nykyinen kulutus - <b>SV</b> Strömförbrukning - <b>NO</b> Strømförbruk - <b>RU</b> Текущий расход - <b>BG</b> Консумация на електроенергия                    |
| 7 | <b>IT</b> Grado di protezione IP (IEC 60259) - <b>EN</b> IP degree of protection - <b>FR</b> Indice de protection IP - <b>ES</b> Grado de protección IP - <b>CS</b> Stupeň krytí (IP) - <b>DA</b> Beskyttelses graden (IP) - <b>DE</b> Schutzart (IP) - <b>EL</b> Προστασία IP - <b>HU</b> IP-védettség - <b>NL</b> IP-aanduiding - <b>PL</b> IP stopień ochrony - <b>PT</b> Grau de proteção IP - <b>SK</b> IP stupeň ochrany - <b>SL</b> Zaščita IP - <b>FI</b> IP-luokitusjärjestelmä - <b>SV</b> IP skydd grad - <b>NO</b> IP beskyttelsesgrad - <b>RU</b> Степень защиты IP - <b>BG</b> IP степен на защита |

|    |  |
|----|--|
| 8  | <b>IT</b> Pressione di lavoro - <b>EN</b> Working pressure - <b>FR</b> Pression de service - <b>ES</b> Presión de trabajo - <b>CS</b> Provozní tlak - <b>DA</b> Arbejdstryk - <b>DE</b> Arbeitsdruck - <b>EL</b> Πίεση λειτουργίας - <b>HU</b> Üzemi nyomás - <b>NL</b> Werkdruk - <b>PL</b> Ciśnienie robocze - <b>PT</b> Pressão de trabalho - <b>SK</b> Pracovný tlak - <b>SL</b> Delovni tlak - <b>FI</b> Työpaine - <b>SV</b> Arbetstryck - <b>NO</b> Arbeidstrykk - <b>RU</b> Рабочее давление - <b>BG</b> Работно налягане  |
| 9  | <b>IT</b> Pressione massima - <b>EN</b> Maximum pressure - <b>FR</b> Pression maximum - <b>ES</b> Presión máxima - <b>CS</b> Maximální tlak - <b>DA</b> Maksimalt tryk - <b>DE</b> Maximaler Druck - <b>EL</b> Μέγιστη πίεση - <b>HU</b> Maximális nyomás - <b>NL</b> Maximum druk - <b>PL</b> Maksymalne ciśnienie - <b>PT</b> Pressão máxima - <b>SK</b> Maximálny tlak - <b>SL</b> Najvišji tlak - <b>FI</b> Maksimipaine - <b>SV</b> Högsta tryck - <b>NO</b> Maksimalt trykk - <b>RU</b> Максимальное давление - <b>BG</b> Максимально налягане   |
| 10 | <b>IT</b> Massaia pressione acqua di alimentazione - <b>EN</b> Maximum supply water pressure - <b>FR</b> Pression de l'eau d'alimentation maximum - <b>ES</b> Presión máxima del agua de alimentación - <b>CS</b> Maximální tlak připojené vody - <b>DA</b> Maksimal vandforsyningstryk - <b>DE</b> Maximaler Druck des zugeführten Wassers - <b>EL</b> Μέγιστη πίεση νερού τροφοδοσίας νερού - <b>HU</b> A tápvíz maximális nyomása - <b>NL</b> Maximum druk toevoerwater - <b>PL</b> Maksymalne ciśnienie wody zasilającej - <b>PT</b> Máxima pressão da água de alimentação - <b>SK</b> Maximálny tlak napájacej vody - <b>SL</b> Največji tlak napajalne vode - <b>FI</b> Syöttöveden suurin sallittu paine - <b>SV</b> Högsta tryck ingångsvatten - <b>NO</b> Maksimalt vannforsyningstrykk - <b>RU</b> Максимальное давление воды подачи - <b>BG</b> Максимально налягане на подаваната вода                             |
| 11 | <b>IT</b> Portata nominale - <b>EN</b> Nominal flow rate - <b>FR</b> Débit nominal - <b>ES</b> Caudal nominal - <b>CS</b> Jmenovitý průtok - <b>DA</b> Nominelt flow - <b>DE</b> Nennfördermenge - <b>EL</b> Ονομαστική Χωρητικότητα - <b>HU</b> Névleges átfolyás - <b>NL</b> Nominaal debiet - <b>PL</b> Przepływ nominalny - <b>PT</b> Caudal nominal - <b>SK</b> Maximálny tlak - <b>SL</b> Nazivni pretok - <b>FI</b> Nimellinen virtausnopeus - <b>SV</b> Nominell flödeshastighet - <b>NO</b> Nominell vannmengde - <b>RU</b> Номинальный расход - <b>BG</b> Номинален дебит  |
| 12 | <b>IT</b> Portata massima - <b>EN</b> Maximum flow rate - <b>FR</b> Débit maximum - <b>ES</b> Caudal máximo - <b>CS</b> Maximální průtok - <b>DA</b> Maksimalt flow - <b>DE</b> Höchstfördermenge - <b>EL</b> Μέγιστη Χωρητικότητα - <b>HU</b> Maximális átfolyás - <b>NL</b> Maximum debiet - <b>PL</b> Maksymalny przepływ - <b>PT</b> Caudal máximo - <b>SK</b> Maximálny prietok - <b>SL</b> Največji pretok - <b>FI</b> Maksimivirtausnopeus - <b>SV</b> Högsta flödeshastighet - <b>NO</b> Maksimal vannmengde - <b>RU</b> Максимальный расход - <b>BG</b> Макс. дебит   |
| 13 | <b>IT</b> Massaia temperatura acqua di alimentazione - <b>EN</b> Maximum supply water temperature - <b>FR</b> Température maximum eau d'alimentation - <b>ES</b> Temperatura máxima agua de alimentación - <b>CS</b> Maximální teplota připojené vody - <b>DA</b> Maksimal fremløbstemperatur - <b>DE</b> Wasserversorgungshöchsttemperatur - <b>EL</b> Μέγιστη θερμοκρασία τροφοδοσίας νερού - <b>HU</b> Tápvíz maximális hőmérséklet - <b>NL</b> Maximum temperatuur toevoerwater - <b>PL</b> Maksymalna temperatura wody zasilającej - <b>PT</b> Máxima temperatura da água de alimentação - <b>SK</b> Maximálna teplota napájacej vody - <b>SL</b> Najvišja temperatura napajalne vode - <b>FI</b> Syöttöveden maksimilämpötila - <b>SV</b> Högsta ingångsvattentemperatur - <b>NO</b> Maksimal vannforsyningstemperatur - <b>RU</b> Максимальная температура воды питания - <b>BG</b> Макс. температура на водоснабдяване |
| 14 | <b>IT</b> Anno di costruzione - <b>EN</b> Year of manufacture - <b>FR</b> Année de construction - <b>ES</b> Año de construcción - <b>CS</b> Rok výstavby - <b>DA</b> Byggeår - <b>DE</b> Baujahr - <b>EL</b> Έτος κατασκευής - <b>HU</b> Építés éve - <b>NL</b> Bouwjaar - <b>PL</b> Rok budowy - <b>PT</b> Ano de construção - <b>SK</b> Rok výstavby - <b>SL</b> Leto izgradnje - <b>FI</b> Rakennusvuosi - <b>SV</b> Byggår - <b>NO</b> År med bygging - <b>RU</b> Год постройки - <b>BG</b> Година на построяване  |
| 15 | <b>IT</b> Codice - <b>EN</b> Code - <b>FR</b> Code - <b>ES</b> Código - <b>CS</b> Kód - <b>DA</b> Kode - <b>DE</b> Code - <b>EL</b> Κωδικός - <b>HU</b> Kód - <b>NL</b> Code - <b>PL</b> Kod - <b>PT</b> Código - <b>SK</b> Kód - <b>SL</b> Koda - <b>FI</b> Koodi - <b>SV</b> Kod - <b>NO</b> Kode - <b>RU</b> Код - <b>BG</b> Код  |
| 16 | <b>IT</b> Numero di serie - <b>EN</b> Serial number - <b>FR</b> Numéro de série - <b>ES</b> Número de serie - <b>CS</b> Výrobní číslo - <b>DA</b> Serienummer - <b>DE</b> Serienummer - <b>EL</b> Σειριακό αριθμό - <b>HU</b> Sorozatszámot - <b>NL</b> Serienummer - <b>PL</b> Numer seryjny - <b>PT</b> Número de série - <b>SK</b> Výrobné číslo - <b>SL</b> Serijska številka - <b>FI</b> Sarjanumeron - <b>SV</b> Serienummer - <b>NO</b> Serienumret - <b>RU</b> Серийный номер - <b>BG</b> Серийен номер  |
| 17 | <b>IT</b> Massa - <b>EN</b> Weight - <b>FR</b> Poids - <b>ES</b> Peso - <b>CS</b> Hmotnost - <b>DA</b> Vægt - <b>DE</b> Gewicht - <b>EL</b> Μάζα - <b>HU</b> Tömeg - <b>NL</b> Gewicht - <b>PL</b> Ciężar - <b>PT</b> Peso - <b>SK</b> Hmotnosť - <b>SL</b> Teža - <b>FI</b> Paino - <b>SV</b> Vikt - <b>NO</b> Vekt - <b>RU</b> Масса - <b>BG</b> Тегло   |
| 18 | <b>IT</b> Livello di potenza sonora (Garantito) - <b>EN</b> Sound power level (Guaranteed) - <b>FR</b> Niveau de puissance acoustique (Garanté) - <b>ES</b> Nivel de potencia acústica (Garantizado) - <b>CS</b> Hladinu akustického (Garantovanou) - <b>DA</b> Lydeeffektniveau (Garanteret) - <b>DE</b> Schallleistungspegel (Garantiert) - <b>EL</b> στάθμη ηχητικής πίεσης (Εγγυημένη) - <b>HU</b> Hangteljesítményszint (Garantált) - <b>NL</b> Geluidsvermogensniveau (Gegarandeerd) - <b>PL</b> Poziom mocu akustycznej (Gwarantowany) - <b>PT</b> Nivel de potência acústica (Garantido) - <b>SK</b> Úroveň akustického výkonu (Zaručovaná) - <b>SL</b> Raven zvočne moči (Zajamčeno) - <b>FI</b> Äänen tehotosa (Taattu) - <b>SV</b> Ljudeffektnivå (Garantterad) - <b>NO</b> Lydeffektnivå (Garanteret) - <b>RU</b> Уровень мощности звука (Гарантировано) - <b>BG</b> ниво на шум (Гарантирано)                     |



## INTRODUZIONE

### > UTILIZZO PREVISTO

- L'apparecchio può essere usato per il lavaggio di superfici in ambienti esterni, ogni qualvolta si richiama l'uso di acqua in pressione per eliminare lo sporco.
- Con opportuni accessori opzionali si possono svolgere lavori di schiumatura, sabbiatura e lavaggi con spazzola rotativa da applicare alla pistola.
- Le prestazioni e la semplicità d'uso dell'apparecchio sono idonee ad un utilizzo **NON PROFESSIONALE**.

## SIMBOLI



**ATTENZIONE!** Prestare attenzione per motivi di sicurezza.



**IMPORTANTE**



**BLOCCATO**



**APERTO**



**SE PRESENTE** (vedi imballo)



**Doppio isolamento** (SE PRESENTE): è una protezione supplementare dell'isolamento elettrico.

## DISPOSITIVI DI SICUREZZA

**⚠ ATTENZIONE:** La pistola è munita di un fermo di sicurezza. Il pulsante di sicurezza della pistola non serve al bloccaggio della leva durante il funzionamento, ma per evitarne aperture accidentali. Ogni qualvolta si interrompe l'uso della macchina è importante azionare il fermo di sicurezza per evitare aperture accidentali. L'apparecchio è provvisto di un dispositivo di protezione motore termico e di pompa dotata di valvola di by-pass.

**⚠ ATTENZIONE:** L'apparecchio è dotato di un dispositivo di protezione motore: in caso di intervento del dispositivo attendere qualche minuto o in alternativa scollegare e ricollegare l'apparecchio alla rete elettrica. In caso del ripetersi del problema o della mancata riaccensione, portare l'apparecchio presso il più vicino Centro Assistenza.

## STABILITÀ

**⚠ ATTENZIONE:** La macchina deve essere sempre mantenuta su una base orizzontale, in modo sicuro e stabile.

## PRINCIPALI CARATTERISTICHE E DATI TECNICI

|   | KR PORTABLE                                 |
|---|---|
| Fusibile                                      | 5 A   |
| Minima temperatura acqua di alimentazione     | 5 °C - 41 °F                                |
| Minima portata acqua di alimentazione         | 900 l/h - 15 l/min - 172 US gph             |
| Massima pressione acqua di alimentazione      | 1 MPa - 10 bar - 145 psi                    |
| Minima pressione acqua di alimentazione       | 0,1 MPa - 1 bar - 14,5 psi                  |
| Forza di reazione sull'idropistola            | 12 N  |
| Livello di pressione sonora - Incertezza (*)  | 74 dB(A) +/-1 dB(A)                         |
| Livello di potenza sonora                     | 90 dB(A)                                    |
| Vibrazione braccio operatore - Incertezza (*) | 1,5 m/s <sup>2</sup> - 0,5 m/s <sup>2</sup> |
| Lunghezza x larghezza x altezza               | 360 x 280 h 180 mm                          |

(\*) Misure eseguite in accordo ad EN 60335-2-79

Caratteristiche e dati sono indicativi. Il Costruttore si riserva il diritto di apportare all'apparecchio tutte le modifiche ritenute opportune.

 Per altri dati tecnici consultare la targhetta di identificazione posta sulla macchina (vedi interpretazione dei dati a pag. 15 di questo manuale)

## USO

**⚠ ATTENZIONE:** Leggere prima le **AVVERTENZE DI SICUREZZA** e poi questo **Manuale Specifico**.

### > **INSTALLAZIONE**

Vedere fig. **A**

### > **AVVIAMENTO**

Vedere fig. **B**

### > **LANCE ALTA PRESSIONE**

Vedere fig. **D**

### > **ASPIRAZIONE DETERGENTE**

Vedere fig. **E**

### > **TUBO ALTA PRESSIONE**

Vedere fig. **F**

### > **ALIMENTAZIONE IDRICA**

**Collegamento idrico**



**ATTENZIONE (simbolo):** apparecchio non adatto al collegamento alla rete dell'acqua potabile.

L'idropulitrice può essere collegata direttamente alla rete di distribuzione dell'acqua POTABILE solamente se nella tubazione di alimentazione è installato un dispositivo antiriflusso con svuotamento conforme alle normative vigenti.

Assicurarsi che il tubo sia almeno Ø 13mm - 1/2 inch e che sia rinforzato.

**⚠ ATTENZIONE:** L'acqua che è passata attraverso i dispositivi antiriflusso è considerata non potabile.

**🔧 IMPORTANTE:** Aspirare solamente acqua filtrata o pulita. Il rubinetto di prelievo acqua deve garantire una erogazione pari al doppio della portata massima della pompa.

Collocare l'idropulitrice il più vicino possibile alla rete idrica di approvvigionamento.

La non osservanza delle suddette condizioni



provoca gravi danni meccanici alla pompa nonché il decadimento della garanzia.

#### Alimentazione dalla condotta dell'acqua

- Collegare un tubo flessibile di alimentazione (non compreso nella fornitura) al raccordo per l'acqua dell'apparecchio ed all'alimentazione dell'acqua.
- Aprire il rubinetto.

#### Alimentazione dell'acqua da un serbatoio aperto

- Svitare il raccordo per l'alimentazione dell'acqua.
- Avvitare il tubo di aspirazione con filtro (non compreso nella fornitura) al raccordo per l'acqua dell'apparecchio.
- Immergere il filtro nel serbatoio.
- Sfiatare l'apparecchio prima dell'uso.
- Svitare il tubo flessibile ad alta pressione dal raccordo dell'alta pressione dell'apparecchio.
- Accendere l'apparecchio e farlo funzionare finché l'acqua esce priva di bolle dal raccordo ad alta pressione.
- Spegner l'apparecchio e riavvitare il tubo flessibile ad alta pressione.

#### > ALIMENTAZIONE ELETTRICA

- Il collegamento elettrico dell'apparecchio deve essere effettuato da un ELETTRICISTA QUALIFICATO ed essere conforme alla norma IEC 60364-1.

⚠ **ATTENZIONE:** Prima di collegare l'apparecchio, accertarsi che i dati di targa siano corrispondenti a quelli della rete elettrica e che la presa sia protetta con un interruttore magnetotermico differenziale con sensibilità di intervento inferiore a 0,03 A - 30ms.

- In casi di incompatibilità tra la presa e la spina dell'apparecchio, fare sostituire la presa con altra di tipo adatto da personale professionalmente qualificato.
- Non utilizzare l'apparecchio in caso di temperatura ambiente inferiore a 0°C, se esso è equipaggiato con cavo in PVC (H VV-F).

⚠ **ATTENZIONE:** Prolunghe inadeguate possono essere pericolose. Se si usa una prolunga, deve essere adatta per l'uso esterno e i collegamenti devono essere asciutti lontani dal terreno. Si raccomanda di utilizzare un avvolgicavo che tenga la presa ad una distanza di almeno 60 mm dal terreno.

|             | <16 A                           | <25 A                           |
|-------------|---------------------------------|---------------------------------|
| <20 m       | ø 1,5 mm <sup>2</sup><br>14 AWG | ø 2,5 mm <sup>2</sup><br>12 AWG |
| 20 m - 50 m | ø 2,5 mm <sup>2</sup><br>12 AWG | ø 4,0 mm <sup>2</sup><br>10 AWG |

⚠ **IMPORTANTE:** Il dispositivo Total Stop, provvede a spegnere l'idropulitrice durante la fase di by-pass. Per avviare l'idropulitrice è perciò necessario posizionare l'interruttore su (I) "ON" quindi premere la leva della pistola.

Il dispositivo Total Stop provvederà ad avviare l'apparecchio rispegnendolo automaticamente qualora venga rilasciata la leva. Si consiglia perciò di inserire la sicura posta sulla leva della pistola ogni qualvolta si fermi la macchina, per evitare accensioni accidentali

- **Spontanei avviamenti della macchina senza intervenire sulla pistola sono imputabili a fenomeni quali bolle d'aria nell'acqua o altro e non a difettosità del prodotto.**
- **Non lasciare la macchina in stand-by senza sorveglianza per più di 5 minuti. In caso contrario è necessario, per la protezione della macchina, riportare l'interruttore in posizione (0) "OFF".**
- **Verificare che l'accoppiamento del tubo alta pressione con la macchina e con la pistola in dotazione sia correttamente eseguito, vale a dire senza perdita d'acqua.**

## FINE LAVORO

Vedere fig. **G**

## CURA E MANUTENZIONE

Vedere fig. **G**

⚠ **ATTENZIONE:** Scollegare l'apparecchio dalla rete elettrica, staccando la spina dalla presa elettrica, prima di effettuare qualsiasi intervento di manutenzione e pulizia.

⚠ **ATTENZIONE** Non spruzzare la macchina con acqua e non usare detersivi o solventi aggressivi. La macchina si potrebbe danneggiare.

- Pulire la parte esterna della macchina con uno straccio asciutto.

## STOCCAGGIO

Vedere fig. **G**

- Spostare l'apparecchio solo afferrando la maniglia di trasporto
- Conservare l'apparecchio e gli accessori in un luogo asciutto e sicuro, fuori dalla portata dei bambini.

## RIMEDI IN CASO DI MALFUNZIONAMENTO

### L'apparecchio non funziona

- Controllare la tensione di rete.
- Accertare eventuali danni al cavo di alimentazione.

### L'apparecchio non va in pressione

- Sfiatare l'apparecchio: fare funzionare la pompa senza il tubo ad alta pressione, finché l'acqua esce senza bolle dall'uscita dell'alta pressione. Riattaccare poi il tubo ad alta pressione.
- Pulire il filtro nell'attacco dell'acqua.
- Pulire il filtro nell'attacco del tubo alta pressione (se presente).
- Controllare la quantità di alimentazione dell'acqua.
- Accertare la tenuta o eventuali intasamenti in tutti i tubi di alimentazione della pompa.

### Forti oscillazioni di pressione

- Pulite l'ugello ad alta pressione. Con uno spillo, togliete la sporcizia dal foro dell'ugello e lavatelo dalla parte anteriore con acqua.

### La pompa perde

- Sono ammesse fino a 10 gocce al minuto. In caso di perdita maggiore rivolgersi al servizio assistenza autorizzato.

## RICAMBI

- Utilizzare esclusivamente ricambi originali oppure ricambi approvati dal costruttore.

## SMALTIMENTO



Quale proprietario di un apparecchio elettrico o elettronico, la legge (conformemente alla direttiva EU 2012/19/EU sui rifiuti da apparecchiature elettriche ed elettroniche e alle legislazioni nazionali degli Stati membri UE che hanno messo in atto tale direttiva) le vieta di smaltire questo prodotto o i suoi accessori elettrici / elettronici come rifiuto domestico solido urbano e le impone invece di smaltirlo negli appositi centri di raccolta. E' possibile smaltire il prodotto direttamente dal distributore mediante l'acquisto di un prodotto nuovo, equivalente a quello da smaltire. Abbandonando il prodotto nell'ambiente si potrebbero creare gravi danni all'ambiente stesso e alla salute umana.

Il simbolo in figura rappresenta il bidone dei rifiuti urbani ed è tassativamente vietato riporre l'apparecchio in questi contenitori. La non ottemperanza alle indicazioni della direttiva 2012/19/EU e ai decreti attuativi dei vari Stati comunitari è sanzionabile amministrativamente.



## GENERAL INFORMATION

### > **INTENDED USE**

- The appliance can be used for washing surfaces outdoors, whenever pressurised water is required to remove dirt.
- With special optional accessories, it can be used for foaming and sandingblasting, and for washing with a rotary brush for application to the gun.
- This appliance's performance and userfriendliness make it suitable for NON PROFESSIONAL use.

## SYMBOLS



**WARNING:** It is important to be careful of the following items.



**IMPORTANT**



**LOCKED**



**OPEN**



**IF PRESENT**



**Double insulated (IF PRESENT):** supplementary insulation is applied to the basic insulation to protect against electricshock in the event of failure of the basic insulation.

## SAFETY DEVICE

**WARNING:** the gun is fitted with a safety catch. The safety button on the gun is not there to lock the lever during operation, but to prevent its accidental operation. Whenever use of the machine is interrupted it is important to operate the safety catch to prevent accidental activation of the jet. The appliance is equipped with a motor thermal protection device and a pump equipped with bypass valve.

**WARNING:** The appliance is equipped with a motor protection device: in case of device intervention, wait some minutes or, in alternative, disconnect and re-connect the product to the electric system. In case this problem repeats again or if the product does not start again, take the product to the nearest After Sales Service Point

## STABILITY

**WARNING:** The machine must be always kept on horizontal bases, in a safe and stable way.

## MAIN FEATURES AND TECHNICAL SPECIFICATIONS

|   | KR PORTABLE                                  |
|---|--|
| Fuse                                      | 5 A  |
| Minimum inlet water temperature           | 5 °C - 41 °F                                 |
| Minimum inlet water flow                  | 900 l/h - 15 l/min - 172 US gph              |
| Maximum inlet water pressure              | 1 MPa - 10 bar - 145 psi                     |
| Minimum inlet water pressure              | 0,1 MPa - 1 bar - 14,5 psi                   |
| Recoil of cleaner gun                     | 12 N   |
| Sound pressure level - Uncertainty (*)    | 74 dB(A) +/-1 dB(A)                          |
| Sound power level                         | 90 dB(A)                                     |
| Operator arm vibrations - Uncertainty (*) | 1,5 m/s <sup>2</sup> - 0,5 m/ s <sup>2</sup> |
| Lenght x width x height                   | 360 x 280 h 180 mm                           |

(\*) Measurements taken in compliance with EN 60335-2-79

All features and technical specifications are only indications. The Manufacturer reserves the right to modify the appliance as it deems necessary.

 For other technical data, refer to the identification plate on the machine (see data interpretation on page 15 of this manual).

## USAGE

 **WARNING:** First of all read the **Safety Warnings** and then this **Specific Manual**.

> **PUT INTO SERVICE**

See fig. **A**

> **STARTING UP**

See fig. **B**

> **HIGH PRESSURE LANCE**

See fig. **D**

> **DETERGENT SUCTION**

See fig. **E**

> **HIGH PRESSURE HOSE**

See fig. **F**

> **WATER SUPPLY**

**Water supply collection**



**WARNING (symbol):** machine not suitable for connection to the potable water mains.

The cleaner can only be connected to the water mains if the water mains is separated by a backflow preventer.

Make sure that the hose is at least Ø 13mm-1/2 inch and that it is reinforced.

 **WARNING:** Water that has flown through backflow preventers is considered to be non-potable.

 **IMPORTANT:** Only clean or filtered water should be used for intake. The delivery of the water intake tap should be equal to the double of the maximum pump range.

Place the cleaner as close to the water supply system as possible.

Failure to comply with the above conditions causes serious mechanical damage to the pump and the loss of warranty cover.

Water supply from the potable water mains

- Connect a supply hose (not included) to the water inlet of the unit and to the water supply.
- Open the tap.

#### Water supply from an open container

- Unscrew the coupling part for the water inlet.
- Screw the suction hose with filter (not included) onto the water connection of the unit.
- Hang the filter in the container.
- Vent the unit before operation.
- Unscrew the high-pressure line at the high pressure outlet of the unit.
- Switch on the unit and let it run until water free of bubbles emerges at the high-pressure outlet.
- Switch off the unit and screw on the high-pressure hose again.

#### > **ELECTRICITY SUPPLY**

- The electrical connection of the appliance must be carried out by a QUALIFIED ELECTRICIST and conform to the norm IEC 60364-1.

⚠ **WARNING:** Before connecting the appliance, make sure that the nameplate data are the same as those of the electrical mains and that the socket is protected by a differential security breaker with tripping sensitivity below 0.03 A - 30 ms.

- If the appliance's plug is not compatible with the socket, have the socket replaced with another of suitable type by professionally qualified staff.
- Never use the appliance in ambient temperatures below 0° C if it is equipped with a PVC (H VV-F) cable.

⚠ **WARNING:** Inadequate extension cords can be dangerous. If an extension cord is used, it must be suitable for outdoor use connections must be dry, away from the ground and a cable reel must be used so that the socket is at a distance of at least 60 mm from the ground.

|             | <16 A                           | <25 A                           |
|-------------|---------------------------------|---------------------------------|
| <20 m       | ∅ 1,5 mm <sup>2</sup><br>14 AWG | ∅ 2,5 mm <sup>2</sup><br>12 AWG |
| 20 m - 50 m | ∅ 2,5 mm <sup>2</sup><br>12 AWG | ∅ 4,0 mm <sup>2</sup><br>10 AWG |

🔧 **IMPORTANT:** The Total Stop device, which stops the machine during the bypass phase. To start the water cleaner, it is therefore necessary to set the switch on position (I) "ON"; after that press the pistol trigger. The Total Stop System will start the

machine and will stop it automatically when the trigger is released. It is advisable to put on the safety of the pistol trigger whenever the machine is stopped, in order to avoid unintentional starting.

- **Any automatic start of the machine without pressing the gun trigger is attributable to air bubbles in the water or other similar phenomena which do not imply the existence of any defects in the machine.**
- **Do not leave the appliance unattended during the standby for more than 5 minutes. Contrarily, for the safety of the appliance it is necessary to re-turn the switch into the (0) OFF position.**
- **Please check that the coupling of the high pressure hose with the appliance and the gun supplied as standard equipment made correctly, that is to say without any water leak.**

## SWITCHING OFF

See fig. **G**

## CARE AND MAINTENANCE

See fig. **G**

⚠ **WARNING:** machine shall be disconnected from its power source, by removing the plug from the socket-outlet, after finishing work and during cleaning.

- ⚠ **WARNING:** Do not spray the appliance with water and do not use detergents or aggressive solvents. Machine could be damaged.
- Clean the exterior part of the machine with a dry cloth.

## STORAGE

See fig. **G**

- Move the machine only by grasping the carrying handle.
- Store the appliance and the accessories in a frost-safe room.

## TROUBLESHOOTING

### Appliance does not work

- Check whether the voltage shown on the rating plate corresponds to that of the power source.
- Check the connector cable for damage.

### Appliance does not reach operational pressure

- Vent the appliance: allow the pump to operate without the high-pressure hose until water appears at the high-pressure outlet without any more bubbles. Then reattach the highpressure hose.
- Clean the strainer in the water connection.
- Clean the filter placed inside the hose coupling (if set).
- Check the inlet water flow rate.
- Check all inlet pipes to the pump for leaks or blockage.

### Strong pressure fluctuations

- Clean the high-pressure nozzle. Remove dirt from the nozzle hole with a needle and then rinse out with water from the front.

### Pump leaks

- 10 drops per minute are permissible. In the case of more serious leakage, you should contact the authorized customer service.

the distributor when a new product is purchased. The new product must be equivalent to that being disposed of. Disposing of the product in the environment can cause great harm to the environment itself and human health.

The symbol in the figure indicates the urban waste containers and it is strictly prohibited to dispose of the equipment in these containers.

Non-compliance with the regulations stipulated in the Directive 2012/19/EU and the decrees implemented in the various EU Member States is administratively punishable.

## REPLACEMENT PARTS

- Use only original spare parts or spare parts suggested by the manufacturer.

## DISPOSAL (WEEE)



As the owner of electrical or electronic equipment, the law (in accordance with the EU Directive 2012/19/EU on waste from  electrical and electronic equipment and the national laws of the EU Member States that have implemented this Directive) prohibits you from disposing of this product or its electrical / electronic accessories as municipal solid waste and obliges you to make use of the appropriate waste collection facilities.

The product can be disposed of by returning it to



## INDICATIONS GÉNÉRALES

### > UTILISATION PRÉVUES

- L'appareil peut être utilisé pour le nettoyage de surfaces dans des milieux extérieurs tout les fois qu'on élimine la saleté par l'eau sous pression.
- En utilisant les accessoires on peut effectuer des travaux d'écumage, de sablage et des lavages avec brosse rotative à appliquer sur la pistolet.
- Les performances et la simplicité d'utilisation de l'appareil en permettent un usage NON PROFESSIONNEL.

## SYMBOLES



**ATTENTION!** Redoublez d'attention pour des motifs de sécurité.



**IMPORTANT**



**IFERMÉ**



**OUVERT**



**SI INCLUE**



**Double isolation** (si incluse): il s'agit d'une protection supplémentaire pour l'isolation électrique.

## DISPOSITIFS DE SÉCURITÉ

**⚠ ATTENTION :** Le pistolet est doté d'un arrêt de sécurité. Le bouton de sécurité du pistolet ne sert pas à bloquer le levier durant le fonctionnement mais à en éviter toute ouverture accidentelle. À chaque interruption de l'utilisation de la machine, il est important d'actionner l'arrêt de sécurité pour éviter toute ouverture accidentelle. L'appareil est équipé avec un dispositif thermique de protection moteur (sauve-moteur) et de une pompe équipée d'une soupape de dérivation.

**⚠ ATTENTION :** L'appareil est équipé avec un dispositif de protection moteur: en cas d'intervention du dispositif attendre quelques minutes ou déconnecter et raccorder l'appareil au réseau électrique. En cas de répétition du problème ou de manque de redémarrage, amener l'appareil au Service Apres Vente le plus proche.

## STABILITÉ

**⚠ ATTENTION :** La macchina deve essere sempre mantenuta su una base orizzontale, in modo sicuro e stabile.

## CARACTÉRISTIQUES PRINCIPALES ET DONNÉES TECHNIQUES

|  | KR PORTABLE                                 |
|--|---|
| Fusible  | 5 A   |
| Température minimale de l'eau d'alimentation               | 5 °C - 41 °F                                |
| Débit minimal de l'eau d'alimentation                      | 900 l/h - 15 l/min - 172 US gph             |
| Pression maximale de l'eau d'alimentation                  | 1 MPa - 10 bar - 145 psi                    |
| Pression minimal de l'eau d'alimentation                   | 0,1 MPa - 1 bar - 14,5 psi                  |
| Force de réaction sur le pistolet haute pression           | 12 N  |
| Niveau de pression sonore - Incertitude (*)                | 74 dB(A) +/-1 dB(A)                         |
| Niveau de puissance sonore                                 | 90 dB(A)                                    |
| Vibration du système main-bras opérateur - Incertitude (*) | 1,5 m/s <sup>2</sup> - 0,5 m/s <sup>2</sup> |
| Longueur x largeur x hauteur                               | 360 x 280 h 180 mm                          |

(\*) Mesures effectuées conformément à EN 60335-2-79

Les caractéristiques et les données techniques sont fournies à titre indicatif. Le Fabricant se réserve le droit d'apporter à l'appareil toutes les modifications jugées opportunes.

 **Pour les autres données techniques, se référer à la plaque d'identification de l'appareil (voir l'interprétation des données à la page 15 de ce manuel).**

## UTILISATION

△ **ATTENTION** : Lire d'abord les **Avertissements de Sécurité** puis ce **Manuel Spécifique**.

### > **INSTALLATION**

Voir fig. **A**

### > **DEMARRAGE**

Voir fig. **B**

### > **LANCE ALTA PRESSIONE**

Voir fig. **D**

### > **ASPIRATION DU DÉTERGENT**

Voir fig. **E**

### > **TUYAU HAUTE PRESSION**

Voir fig. **F**

### > **ALIMENTATION EN EAU**

**Branchement hydrique**



**ATTENTION (symbole)** : l'appareil n'est pas indiqué pour la connection au réseau de l' eau potable.

Le nettoyeur ne peut être raccordé directement au réseau public de distribution de l'eau potable que si, dans la tuyauterie d'alimentation, se trouve un dispositif antireflux avec vidange conforme aux normes en vigueur. S'assurer que le tuyau ait un diamètre d'au moins 13 mm et qu'il soit renforcé.

△ **ATTENTION** : L'eau qui passe par les dispositifs anti-refoulement est considérée eau non potable.

 **IMPORTANT** : Aspirer uniquement de l'eau filtrée ou propre. Le robinet de prélèvement de l'eau doit garantir une arrivée correspondant au double du débit de la pompe.

Placer le nettoyeur le plus près possible du réseau d'alimentation en eau.

Le non-respect des conditions susmentionnées provoque non seulement de graves détériorations mécaniques à la pompe mais



aussi la déchéance de la garantie.

#### ALIMENTATION EN EAU PAR UN ROBINET

- A la prise d'eau de l'appareil, raccordez un flexible d'alimentation (non livré d'origine) et connectez-le à la source d'eau.
- Ouvrez le robinet d'eau.

#### ALIMENTATION EN EAU À PARTIR D'UN RÉCIPIENT OUVERT

- Dévissez le raccord d'arrivée d'eau.
- Raccordez le flexible d'aspiration à filtre (non livré d'origine) à la prise d'arrivée d'eau équipant l'appareil.
- Nettoyer le filtre dans place dans la prise du tuyau (si présente).
- Plongez le filtre dans le récipient et accrochez-le.
- Avant d'utilisez l'appareil, dégazez-le.
  - De la prise haute pression de l'appareil, dévissez la conduite haute pression.
  - Allumez l'appareil et laissez-le marcher jusqu'à ce que l'eau sorte sans bulles par la prise haute pression.
  - Eteignez l'appareil puis revissez le flexible haute pression.

#### > ALIMENTATION ÉLECTRIQUE

- La connexion électrique de l'appareil doit être effectuée par un ÉLECTRICIEN QUALIFIÉ et conforme à la norme CEI 60364-1.

⚠ **ATTENTION :** Avant de brancher l'appareil, s'assurer que les données de la plaque correspondent aux données du réseau électrique et que la prise est protégée par un interrupteur magnétothermique différentiel ayant une sensibilité d'intervention inférieure à 0,03 A – 30 ms.

- En cas d'incompatibilité entre la prise et la fiche de l'appareil, remplacer la prise par une autre de même type. Cette opération doit être effectuée par du personnel professionnellement qualifié
- Ne pas utiliser l'appareil en cas de température ambiante inférieure à 0°C, si celui-ci est doté d'un câble en PVC (H VV-F).

⚠ **ATTENTION :** tous rallonges non conformes peuvent se révéler dangereuses. Si l'on utilise une rallonge, elle doit être adaptée pour un usage en extérieur les branchements doivent être secs, loin du sol et il faut utiliser un dévidoir permettant de garder la prise à une distance minimum de 60 mm du sol.

|             | <16 A                           | <25 A                           |
|-------------|---------------------------------|---------------------------------|
| <20 m       | ø 1,5 mm <sup>2</sup><br>14 AWG | ø 2,5 mm <sup>2</sup><br>12 AWG |
| 20 m - 50 m | ø 2,5 mm <sup>2</sup><br>12 AWG | ø 4,0 mm <sup>2</sup><br>10 AWG |

⚠ **IMPORTANT :** Le Système d'Arrêt Automatique (Total Stop): qui arrête la machine pendant la phase di by-pass. Pour démarrer le nettoyeur il faut donc positionner l'interrupteur sur (I) "ON" et appuyer sur le levier du pistolet. De cette façon le Système d'Arrêt Automatique: fait démarrer la machine et l'arrête automatiquement si le levier est relâché. Afin d'éviter tout démarrage accidentel du nettoyeur, il est conseillé d'insérer le cran d'arrêt qui se trouve sur le levier du pistolet, à chaque fois que l'on arrête la machine

- **Tout démarrage spontané pouvant intervenir sans qu'on agisse sur le pistolet doit être attribué à des phénomènes tels que des bulles d'air dans l'eau ou autres et n'implique aucun défaut de la machine.**
- **Ne laissez l'appareil en fonction sans surveillance pour plus de 5 minutes. Afin de mieux le protéger, arrêtez l'appareil en appuyant sur le bouton (0) "OFF".**
- **Assurez-vous que le branchement du flexible avec l'appareil et avec le pistolet soit effectué correctement, sans qu'il y ait fuite d'eau.**

## ARRÊT OFF

Voir fig. **C**

## NETTOYAGE ET ENTRETIEN

Voir fig. **C**

⚠ **ATTENTION :** débrancher toujours l'appareil de l'alimentation électrique, en enlevant la fiche de la prise électrique, Après le travail e avant d'effectuer chaque types de nettoyage.

- ⚠ **ATTENTION :** ne pas vaporiser l'appareil avec eau et ne pas utiliser détergents ou solvants agressifs à fin de ne pas endommager l'appareil.
- Nettoyer la parte extérieure de l'appareil avec un chiffon sec.

## STOCKAGE

Voir fig. **G**

- Déplacer l'appareil seulement en utilisant la poigne de transport propre.
- Garder l'appareil et les accessoires dans un endroit sec et sûr, hors des enfants.

## PROBLÈMES ET SOLUTIONS

### L'appareil ne fonctionne pas

- Vérifier le branchement.
- Vérifier que le câble ne soit pas endommagé.

### La pression de l'appareil est quasi nulle

- Éviter l'appareil : faire fonctionner la pompe sans le tuyau haute pression, jusqu'à ce que l'eau sorte sans faire de bulles de la sortie haute pression. Replacer le tuyau haute pression.
- Nettoyer le filtre situé dans le branchement pour l'eau.
- Vérifier la quantité d'alimentation en eau.
- Vérifier l'étanchéité et nettoyer d'éventuelles obstructions dans tous les tuyaux d'alimentation de la pompe.

### Écarts de pression importants

- Nettoyer le gicleur haute pression. À l'aide d'une épingle, ôtez toute la saleté qui obstrue le trou du gicleur et nettoyez-le à l'eau depuis la partie avant.

### La pompe fuit

- Elle supporte 10 gouttes/minute. En cas de fuite supérieure, contactez le service d'assistance agréé.

## PIÈCES DÉTACHÉES

- Utiliser seulement les pièces détachées recommandées ou indiqués par le constructeur.

## ÉLIMINATION



En tant que propriétaire d'un appareil électrique ou électronique, la loi (conformément à la directive 2012/19/EU sur les déchets des appareils électriques et électroniques et aux législations nationales des Etats membres UE qui ont mis en oeuvre cette directive) vous défend d'éliminer ce produit ou ses accessoires électriques/électroniques comme un déchet domestique solide urbain et vous impose au contraire de l'éliminer dans les centres de collecte prévus à cet effet. On peut éliminer le produit directement du distributeur moyennant l'achat d'un nouveau produit, équivalent à celui que l'on doit éliminer. L'abandon du produit dans l'environnement pourrait provoquer de graves dommages à l'environnement et à la santé de l'homme. Le symbole sur la figure représente le bidon des déchets urbains et il est impérativement interdit de placer l'appareil dans ces conteneurs. Le non respect des indications de la directive 2012/19/EU et des décrets de mise en oeuvre des différents Etats communautaires peut être sanctionné du point de vue administratif.



## INTRODUCCIÓN

### > **USO PREVISTO**

- El aparato puede usarse para lavar superficies de ambientes externos, cada vez que se requiera usar agua a presión para eliminar la suciedad.
- Con los adecuados accesorios opcionales se pueden realizar operaciones de espumado, arenación y lavados con cepillo rotativo para aplicar a la pistola.
- Les prestaciones y la sencillez de uso del aparato son adecuadas para un uso **NO PROFESIONAL**.

## SÍMBOLOS



**¡ATENCIÓN!** Prestar atención por motivos de seguridad.



**IMPORTANTE**



**CERRADO**



**ABIERTO**



**SI ESTUVIERA PRESENTE**



**Doble aislamiento (SI ESTUVIERA PRESENTE):** es una protección adicional aislamiento eléctrico.

## DISPOSITIVOS DE SEGURIDAD

**⚠ ATENCIÓN:** La pistola está provista de un pasador de seguridad. El pulsador de seguridad de la pistola no sirve para el bloqueo de la palanca durante el funcionamiento, sino que sirve para evitar aperturas accidentales. Cuando se interrumpe el uso de la máquina, es importante accionar el pasador de seguridad para evitar aperturas accidentales. Aparato esta equipado con una protección térmica del motor y una bomba con válvula de by-pass.

**⚠ ATENCIÓN:** EL aparato esta equipado con protección eléctrica del motor: en caso de intervención de la protección hay que esperar unos minutos o alternativamente desconectar y despues volver a conectar el aparato a la red eléctrica. Si el problema se repite o si el aparato queda apagado es necesario llevarlo al centro de asistencia mas cercano.

## ESTABILIDAD

**⚠ ATENCIÓN:** El dispositivo se puede colocar en los soportes, estantes y soportes similares, pero en la superficie horizontal, constante y fiable.

## CARACTERÍSTICAS PRINCIPALES Y DATOS TÉCNICOS

|   | KR PORTABLE                                 |
|---|---|
| Fusible   | 5 A   |
| Mínima temperatura agua de alimentación                   | 5 °C - 41 °F                                |
| Caudal mínimo agua de alimentación                        | 900 l/h - 15 l/min - 172 US gph             |
| Presión máxima agua de alimentación                       | 1 MPa - 10 bar - 145 psi                    |
| Presión mínima agua de alimentación                       | 0,1 MPa - 1 bar - 14,5 psi                  |
| Fuerza de reacción en la hidro-pistola                    | 12 N  |
| Nivel de presión sonora - incertidumbre (*)               | 74 dB(A) +/- 1 dB(A)                        |
| Nivel de potencia sonora                                  | 90 dB(A)                                    |
| Vibración sistema mano-brazo operador - Incertidumbre (*) | 1,5 m/s <sup>2</sup> - 0,5 m/s <sup>2</sup> |
| Largo x ancho x alto                                      | 360 x 280 h 180 mm                          |

(\*) Mediciones realizadas de acuerdo con EN 60335-2-79

Las características y los datos técnicos son indicativos. El constructor tiene la facultad de efectuar sobre el aparato todas las modificaciones necesarias.

 Para otros datos técnicos, consulte la placa de identificación en la máquina (consulte la interpretación de los datos en la página 15 de este manual).

## MANEJO

△ **ATENCIÓN:** Leer primero las **Advertencias de Seguridad** y luego este **Manual Específico**.

### > **INSTALACIÓN**

Ver fig. **A**

### > **ARRANQUE**

Ver fig. **B**

### > **LANZA ALTA PRESIÓN**

Ver fig. **D**

### > **ASPIRACIÓN DETERGENTE**

Ver fig. **E**

### > **MANGUERA ALTA PRESIÓN**

Ver fig. **F**

### > **ALIMENTACIÓN HÍDRICA**

Enlace hídrico



**ATENCIÓN (símbolo):** el aparato no podrá ser conectado directamente a la red pública de distribución del agua POTABLE.

La hidrolimpiadora podrá ser conectada directamente a la red pública de distribución del agua POTABLE sólo si en la tubería de alimentación se instala un dispositivo antirretorno con vaciado conforme con lo dispuesto por las normas vigentes. Controlar que la sección del tubo sea de al menos Ø 13mm y que el tubo esté reforzado.

△ **ATENCIÓN:** El agua que ha volado a través de preventores de retorno se considera no potable.

 **IMPORTANTE:** Aspirar sólo agua filtrada o limpia. El grifo de toma del agua debe garantizar un suministro igual al doble del caudal de la bomba.

Colocar la hidrolimpiadora lo más próximo posible a la red hídrica de aprovisionamiento.

El incumplimiento de las citadas condiciones provoca graves daños mecánicos a la bomba, así como la anulación de la garantía.

#### Alimentación de agua del aparato desde la red pública de abastecimiento

- Acoplar la manguera de alimentación de agua (no incluida en el equipo de serie del aparato) a la toma de agua del aparato y a la conexión de la red de agua.
- Abrir el grifo de agua.

#### Alimentación de agua del aparato desde un recipiente abierto

- Retirar el racor de empalme para la alimentación de agua de la toma de agua del aparato.
- Empalmar la manguera de aspiración con filtro (no forma parte del equipo de serie del aparato) en la toma de agua del aparato.
- Introducir el filtro en el recipiente de alimentación de agua.
- Purgar el aire que pudiera encontrarse en el interior del aparato.
- Desempalmar la manguera de alta presión del acoplamiento de alta presión del aparato.
- Conectar el aparato y hacerlo funcionar, sin acoplar la manguera de alta presión, hasta que el agua salga sin burbujas de aire en la salida de alta presión del aparato.
- Desconectar el aparato y empalmar la manguera de alta presión al aparato.

#### > **ALIMENTACIÓN ELÉCTRICA**

- La conexión eléctrica del aparato debe ser realizada por un ELECTRICISTA CALIFICADO y cumplir con IEC 60364-1

⚠ **ATENCIÓN:** antes de conectar el aparato, asegúrese de que los datos de la placa coincidan con los de la línea eléctrica y que su toma esté protegida con un interruptor magnetotérmico diferencial, con sensibilidad de intervención inferior a 0,03 A - 30ms.

- En casos de incompatibilidad entre la toma y el enchufe del aparato, sustituya la toma por otra del tipo adecuado. Esta operación debe efectuarla personal profesionalmente cualificado.
- No utilice el aparato en caso de temperatura ambiente inferior a 0°C, si el mismo está equipado con cable de PVC (H VV-F).

⚠ **ATENCIÓN:** extensiones eléctricas inadecuadas pueden resultar peligrosas. Si se utiliza un cable prolongador, debe ser apto para uso externo las conexiones deben estar bien secas y lejos del suelo y se debe utilizar un enrolla-cable que tenga la toma a una distancia del suelo de al menos 60 mm.

|             | <16 A                           | <25 A                           |
|-------------|---------------------------------|---------------------------------|
| <20 m       | ∅ 1,5 mm <sup>2</sup><br>14 AWG | ∅ 2,5 mm <sup>2</sup><br>12 AWG |
| 20 m - 50 m | ∅ 2,5 mm <sup>2</sup><br>12 AWG | ∅ 4,0 mm <sup>2</sup><br>10 AWG |

⚠ **IMPORTANTE:** El sistema total stop device, que se ocupa de apagar la hidrolimpiadora en la fase de by-pass. Por lo tanto, para poner en marcha la hidrolimpiadora es necesario colocar el interruptor en (I) "ON". Luego apretar la palanca de la pistola y el total stop device pondrá en funcionamiento el aparato, apagándolo automáticamente en el caso de que se suelte la palanca. Se aconseja, por este motivo, colocar el seguro sobre la palanca de la pistola cada vez que se detenga la máquina, para evitar que se encienda accidentalmente

- **Espontáneos arranques de la máquina sin intervenir sobre la pistola son debidos a fenómenos cuál burbujas de aire en el agua u otro y no a imperfección del producto.**
- **Se aconseja no dejar la máquina en stand by, sin vigilancia, más de cinco minutos. Si, por el contrario, esto es necesario, se aconseja colocar el interruptor en (0) "OFF" para proteger la máquina**
- **Verificar si el montaje de la manguera de alta presión con la máquina y la pistola estándar es correcto, es decir sin ninguna pérdida de agua.**

## PARADA

Ver fig. **G**

## CUIDADO Y MANTENIMIENTO

Ver fig. **G**

⚠ **ATENCIÓN:** Desconectar el aparato de la red eléctrica, desconectar el enchufe de la toma, al

finalizar el trabajo antes de realizar cualquier tipo de limpieza.

- △ **ATENCIÓN:** No rocíe el aparato con el agua y no utilice detergentes o disolventes. La máquina puede estar dañado.
- Limpie el exterior del aparato con un paño seco.

## ALMACENAMIENTO

Ver fig. **G**

- Spostare l'apparecchio solo afferrando la maniglia di trasporto.
- Mantener el aparato y los accesorios en un lugar seco y seguro, fuera del alcance de los niños.

## SOLUCIONES LOCALIZACIÓN DE AVERÍAS

### El aparato no funciona

- Controlar la tensión de la red.
- Comprobar la existencia de eventuales daños en el cable de alimentación.

### El aparato no tiene presión

- Purgar el aparato: hacer funcionar la bomba sin el tubo de alta presión hasta que el agua salga sin burbujas de aire por la salida de alta presión. Luego, conectar nuevamente el tubo de alta presión.
- Limpiar el filtro en la conexión de agua.
- Limpiar el filtro en la tomada de la manguera de alta presión (si está presente)
- Controlar el flujo de alimentación de agua.
- Comprobar la estanqueidad o las eventuales obstrucciones de todos los tubos de alimentación de la bomba.

### Importantes variaciones de presión

- Limpiar la boquilla de alta presión. Con un alfiler, quitar la suciedad del orificio de la boquilla y lavar la parte anterior con agua.

### La bomba pierde

- Se admiten hasta 10 gotas por minuto. En caso de una pérdida mayor, dirigirse al servicio de asistencia autorizado.

## REPUESTOS

- Usar sólo repuestos originales o repuesto aprobado por el fabricante.

## SMALTIMENTO



Como propietario de un aparato eléctrico o electrónico, la ley (conforme a la directiva 2012/19/EU sobre los residuos de equipos eléctricos y electrónicos y conforme a las legislaciones nacionales de los estados miembros UE que han puesto en práctica dicha directiva) le prohíbe eliminar este producto o sus accesorios eléctricos / electrónicos como residuo doméstico sólido urbano y le impone eliminarlo en los centros apropiados de recogida. Puede también eliminar el producto directamente en el establecimiento de su vendedor mediante la compra de uno nuevo, equivalente al que debe eliminar. Abandonar el producto en el ambiente puede crear graves daños al mismo ambiente y a la salud. El símbolo en la figura representa el contenedor de los residuos urbanos y está absolutamente prohibido eliminar el aparato en estos contenedores. El incumplimiento de las indicaciones de la directiva 2012/19/EU y de los decretos ejecutivos de los diferentes estados comunitarios es sancionable administrativamente.



## ÚVOD

### > **SPRÁVNÉ POUŽITÍ**

- Spotřebič je vhodný pro umývání povrchů na venkovních prostranstvích tehdy, kdy je pro odstranění nečistoty potřebné použití vody.
- S použitím přídatných zařízení, která jsou ve výbavě je možné provádět tyto práce: mytí se saponátem, opískování a mytí s pomocí rotačního kartáče, který se nasazuje na pistoli.
- Výkon a jednoduchost používání spotřebiče jsou shodné jako pro NEPROFESIONÁLNÍ použití.

## SYMBOLY



**POZOR!** Věnovat pozornost bezpečnostním symbolům.



**DŮLEŽITÉ**



**ZAVŘENO**



**OTEVŘÍT**



**JE-LI PŘÍTOMNÁ**



**DVOJITÁ IZOLACE** (pokud je): je dodatečnou ochranu elektrický izolátor.

## BEZPEČNOSTNÍ ZAŘÍZENÍ

⚠ **POZOR:** Pistole je opatřena bezpečnostní zárazkou. Bezpečnostní tlačítko na pistoli neslouží k zablokování páčky během chodu, ale pro zabránění náhodného spuštění. Při každém přerušení provozu stroje je třeba zapojit bezpečnostní zárazku a tak zabránit náhodnému spuštění. Motor s teplotní pojistky. Čerpadlo je chráněno ventilem pro by pass.

⚠ **POZOR:** Přístroj je vybaven bezpečnostní pojistkou motoru: v případě jejího zásahu vyčkejte několik minut nebo případně vypojte přístroj z elektrické sítě a znovu připojte. V případě, že se problém opakuje nebo se nepodaří opětovně spuštění, dovezte přístroj do nejbližšího servisního střediska.

## STABILITA

⚠ **POZOR:** Přístroj musí být umístěn na vodorovné ploše tak, aby jeho poloha byla stabilní a bezpečná

## HLAVNÍ CHARAKTERISTIKA A TECHNICKÉ ÚDAJE

|   | KR PORTABLE                                 |
|---|---|
| Jištění síťového přívodu                        | 5 A   |
| Minimální teplota připojené vody                | 5 °C - 41 °F                                |
| Minimální množství připojené vody               | 900 l/h - 15 l/min - 172 US gph             |
| Maximální tlak připojené vody                   | 1 MPa - 10 bar - 145 psi                    |
| Minimální tlak připojené vody                   | 0,1 MPa - 1 bar - 14,5 psi                  |
| Zpětná síla na hydro pistoli                    | 12 N  |
| Hladina akustického tlaku - Pochybnost (*)      | 74 dB(A) +/-1 dB(A)                         |
| Hladina akustického výkonu                      | 90 dB(A)                                    |
| Vibrace na ruku-rameno obsluhy - Pochybnost (*) | 1,5 m/s <sup>2</sup> - 0,5 m/s <sup>2</sup> |
| Délka x šířka x výška                           | 360 x 280 h 180 mm                          |

(\*) Měření provedena v souladu s normou EN 60335-2-79

Charakteristika a technické údaje jsou přibližné. Výrobce si vyhrazuje právo provést na zařízení jakékoliv změny, které považuje za vhodné.

 Další technické údaje naleznete na identifikačním štítku na stroji (viz vysvětlení údajů na straně 15 této příručky).

## POUŽITÍ

**△ POZOR:** Nejdříve si přečtěte **Všeobecnou část** a poté tento **specifický návod**.

### > **INSTALACE**

Prohlédněte fig. **A**

### > **SPOUŠTĚNÍ**

Prohlédněte fig. **B**

### > **TRYSKA**

Prohlédněte fig. **D**

### > **NASÁVÁNÍ ČISTICÍHO PROSTŘEDKU**

Prohlédněte fig. **E**

### > **VYSOKOTLAKÁ HADICE**

Prohlédněte fig. **F**

### > **PŘÍVOD VODY**

**Připojení na vodovodní síť**



**POZOR:** Přístroj není vhodný pro připojení k pitná voda.

Vodní čistič může být přímo napojený na veřejnou vodovodní síť pouze v případě (pitná voda), že je na přívodním potrubí nainstalované zařízení zabraňující zpětnému proudění vody s vyprazdňováním v souladu s platnými právními předpisy. Ujistěte se, že min. průměr hadice je Ø 13mm - 1/2 inch a že je vyztužená.

**△ POZOR:** Vody protékající přes zařízení zpětného není považováno za pitnou.

**🔍 DŮLEŽITÉ:** Používejte pouze filtrovanou a čistou vodu. Vodní kohoutek musí zajistit přívod vody dvakrát větší než je maximální výkon čerpadla.

Umístěte vodní čistič co nejbližší k vodovodní síti.

Nedodržení výše uvedených pokynů může způsobit mechanické škody na čerpadle a ztrátu záruky.



### Prívod vody z vodovodního potrubí

- Připojte pružnou hadici (není součástí dodávky) na přípoj na vodu přístroje a na přívodní potrubí vody.
- Otevřete kohoutek.

### Prívod vody z otevřené nádrže

- Odšroubujte přípoj pro přívod vody.
- Na přípoj na vodu přístroje přišroubujte sací hadici s filtrem (není součástí dodávky).
- Ponořte filtr do nádrže.
- Před použitím přístroje z něj vypusťte vzduch.
- Odšroubujte vysokotlakou hadici z vysokotlakého přípoje na přístroji.
- Zapněte přístroj a nechte ho spuštěný, dokud z vysokotlakého přípoje nezačne vytékat voda bez bublin.
- Vypněte přístroj a opět přišroubujte vysokotlakou hadici.

### > **ELEKTRICKÉ NAPÁJENÍ**

- Elektrické připojení přístroje musí provádět kvalifikovaný elektrikář a musí odpovídat normě IEC 60364-1.

△ **POZOR:** Před zapojením spotřebiče do sítě je třeba zkontrolovat, zda údaje uvedené na štítku odpovídají hodnotám v síti elektřiny, a zda je zásuvka chráněna diferenciálním magnetotepelným jističem s citlivostí zásahu méně než 0,03 A - 30ms.

- V případě, že zásuvka není kompatibilní se zástrčkou na spotřebiči, je třeba nechat zásuvku vyměnit profesionálnímu odborníkovi za vhodný typ.
- Pokud je spotřebič opatřen přívodní šňůrou z PVC (H VV-F), nepoužívat jej při teplotách prostředí pod 0°C.

△ **POZOR:** Nevhodné přívodní šňůry mohou být nebezpečné. Jestliže se použije prodlužovací kabel, musí být vhodný pro venkovní použití a zástrčka a zásuvka musí být vodotěsné, anebo spoje musí být suché, daleko od země, a musí se použít navíječ kabelu, díky kterému bude zásuvka od země vzdálená alespoň 60 mm.

|             | <16 A                           | <25 A                           |
|-------------|---------------------------------|---------------------------------|
| <20 m       | ø 1,5 mm <sup>2</sup><br>14 AWG | ø 2,5 mm <sup>2</sup><br>12 AWG |
| 20 m - 50 m | ø 2,5 mm <sup>2</sup><br>12 AWG | ø 4,0 mm <sup>2</sup><br>10 AWG |

 **DŮLEŽITÉ:** Systémem total stop device,

který zajistí vypnutí mycího stroje během fáze bypass. Pro jeho nové spuštění je třeba přepnout vypínač do polohy (I) "ON" a pak stisknout páčku na pistoli, total stop device. zajistí spuštění spotřebiče a jeho automatické vypnutí v případě že dojde k povolení páčky. Z tohoto důvodu doporučujeme zajistit spotřebič bezpečnostní pojistkou, která je umístěna na páčce pistole pokaždé, když je stroj vypnutý a takto předcházet jeho náhodnému spuštění

- **Náhodné spuštění stroje bez zapojení pistole je způsobeno jevům jako jsou vzduchová bublina ve vodě a podobně, nikoliv závadami na výrobku.**
- **Zapnutý stroj nenechávat bez dozoru po dobu delší než 5 minut. Při delších časech je třeba z důvodu ochrany stroje přepnout vypínač do polohy (0) "OFF".**
- **Ověřit správné napojení vysokotlaké hadice mezi stroje a pistolí, která je součástí výbavy, to znamená zkontrolovat, zda nedochází k únikům vody.**

## UKONČENÍ PRÁCE

Prohlédněte fig. 

## PÉČE A ÚDRŽBA

Prohlédněte fig. 

△ **POZOR:** Před provedením jakéhokoliv zásahu nebo čištění odpojte přístroj od přívodu elektrické energie Po skončení práce.

△ **POZOR:** Neostříkávajte přístroj vodou, mohl by se tím poškodit.

- Očistěte vnější povrch stroje se suchým hadříkem.

## SKLADOVÁNÍ

Prohlédněte fig. 

- Zařízení zvedněte za držadlo a přeneste je.
- Udržujte zařízení a příslušenství na suchém, bezpečném místě, mimo dosah dětí.

## POMOC V PŘÍPADĚ PORUCHY

### Přístroj nefunguje

- Zkontrolujte síťové napětí.
- Zkontrolujte, jestli není poškozený napájecí kabel.

### Nedojde k natlakování přístroje

- Vypusťte z přístroje vzduch: spusťte čerpadlo bez vysokotlaké hadice, dokud nezačne vytékat voda bez bublin. Poté připojte vysokotlakou hadici.
- Vyčistěte filtr přípoje na vodu.
- Vyčistěte filtr v místě uchycení vysokotlaké trubky (pokud je součástí přístroje).
- Zkontrolujte množství přívodní vody.
- Zkontrolujte utěsnění a případné ucpání veškerých přívodních trubek čerpadla.

### Velké výkyvy tlaku

- Vyčistěte vysokotlakou trysku. Pomocí špendlíku odstraňte z otvoru trysky veškeré usazeniny a opláchněte jeho přední část vodou.

### Čerpadlo teče

- Připouští se 10 kapek z minutu. V případě větší ztráty vody se obraťte na autorizované servisní centrum.

byste mohli způsobit vážné škody na životním prostředí a na zdraví osob. Symbol na obrázku znázorňuje kontejner na komunální odpad; je přísně zakázáno přístroj do takového kontejneru umístit. Nedodržení pokynů uvedených ve směrnici 2012/19/EU a prováděcích předpisů jednotlivých členských států je trestné.

## NÁHRADNÍ DÍLY

- Pro zajištění bezpečnosti zařízení používejte pouze originální náhradní díly dodané nebo doporučené výrobcem.

## LIKVIDACE



Jako majiteli elektrického nebo elektronického zařízení Vám zákon (v souladu s evropskou směrnicí 2012/19/EU o odpadech

z elektrických a elektronických zařízení a národními legislativami členských států Evropské unie, které tuto směrnici uskutečňují) zakazuje tento výrobek či jeho elektrické / elektronické příslušenství zlikvidovat jako pevný komunální odpad a nařizuje Vám jej odnést do zvláštních sběrných zařízení. Za účelem likvidace je možné výrobek odnést přímo distributorovi a zakoupit si výrobek nový, stejný jako ten, jenž je určen k likvidaci. Zanecháním výrobku ve volné přírodě



## INTRODUKTION

### > BEREGET ANVENDELSE

- Redskabet er beregnet til afvaskning af udendørs arealer, når der kræves vandtryk til fjernelse af smuds.
- Ved hjælp af det respektive tilbehør kan de steder, som skal renses, påføres skum, blive sandblæst eller afvasket med en roterende børste, som sættes på pistolen.
- Ydeevnen og den nemme betjening af dette redskab kræver IKKE PROFESSIONEL betjening.

## SYMBOLER



**PAS PÅ!** Vigtig henvisning som skal overholdes af sikkerhedsmæssige grund



**VIGTIG**



**LUKKET**



**ÅBENT**



**EKSTRAUDSTYR:** (SÅ FREMT MASKINEN ER FORSYNET DERMED)



**DOBBELT ISOLERING** (hvis det findes): er en ekstra beskyttelse af den elektriske isolering

## SIKKERHEDSANORDNINGER

⚠ **PAS PÅ:** Pistolen er udrustet med en sikkerhedslås. Sikkerhedstasten på pistolen tjener ikke til spærring af armen under arbejde, men mod utilsigtet aktivering. For at forhindre utilsigtet åbning af pistolen er det derfor meget vigtigt, at sikkerhedslåsen bliver indkoblet, så snart redskabet ikke er i brug. Motor med udløsning af en termisk sikring . Pumpe med omløbsventil.

⚠ **PAS PÅ:** Dette apparat er forsynet med en motor overbelastningssikring. I tilfælde af at denne udløses - vent et par minutter, eller alternativ, afbryd apparatet og tilslut det igen. I tilfælde af at fejlen gentager sig, eller apparatet ikke starter igen, skal apparatet indleveres til service hos forhandleren.

## STABILITET

⚠ **PAS PÅ:** Maskinen skal holdes på en vandret base, sikker og stabil.

## HOVEDTRÆK OG TEKNISKE DATA

|  | KR PORTABLE                                 |
|--|---|
| Sikring                                      | 5 A   |
| Minimal fremløbstemperatur                   | 5 °C - 41 °F                                |
| Minimal vandforsyningsrate                   | 900 l/h - 15 l/min - 172 US gph             |
| Maksimal vandforsyningstryk                  | 1 MPa - 10 bar - 145 psi                    |
| Minimal vandforsyningstryk                   | 0,1 MPa - 1 bar - 14,5 psi                  |
| Reaktionskraft på sprøjtpestol               | 12 N  |
| Lydtryksniveau - Usikkerhed (*)              | 74 dB(A) +/- 1 dB(A)                        |
| Lydeffektniveau                              | 90 dB(A)                                    |
| Operatør hånd-arm vibration - Usikkerhed (*) | 1,5 m/s <sup>2</sup> - 0,5 m/s <sup>2</sup> |
| Længde x bredde x højde                      | 360 x 280 h 180 mm                          |

(\*) Målinger i henhold til EN 60335-2-79

Specifikationer og tekniske data er omtrentlige. Fabrikanten forbeholder sig ret til at foretage alle de ændringer på maskinen, der findes passende.

 For yderligere tekniske data, henvises til identifikationspladen, som findes på maskinen (se datafortolkningen på side 15 i denne brugsanvisning).

## ANVENDELSE

△ **PAS PÅ:** Læs først og fremmest den **generelle sektion** og derefter denne **specifikke vejledning**.

### > **INSTALLERING**

Se fig. **A**

### > **IDRIFTTAGNING**

Se fig. **B**

### > **LANSE**

Se fig. **D**

### > **STØVSUGER VASKEMIDDEL**

Se fig. **E**

### > **HØJTRYKSSLANGE**

Se fig. **F**

### > **VANDFORSYNING**

**Vand-tilslutning**



**PAS PÅ:** Apparatet er ikke egnet til drikkevand forbindelse.

Højtryksrenseren må kun tilsluttes direkte til den offentlige vandforsyning, hvis der er installeret en modløbsanordning i vandforsyningsslangen i overensstemmelse med gældende normer.

Sørg for at slangen har en diameter på mindst Ø 13 mm og at den er forstærket.

△ **PAS PÅ:** Vandet har passeret en tilbagestrømnings anordning, og må ikke bruges som drikkevand.

 **VIGTIG:** Sug kun filtreret eller rent vand op. Aftapningsshanen skal have en vandforsyningskapacitet på det dobbelte af pumpens maksimale effekt.

Tilslut højtryksrenseren så tæt som muligt på vandforsyningshanen.

Manglende overholdelse af de ovennævnte anvisninger kan medføre alvorlige mekaniske

skader på pumpen samt at garantien bortfalder.

#### Tilførsel fra den almindelige vandforsyning

- Tilslut en gummislange for vandtilførsel (medfølger ikke) mellem apparatets vandtilførselsåbning og vandforsyningshanen.
- Åbn for vandhanen.

#### Vandtilførsel fra en åben tank

- Skru koblingsledet på vandtilførselsåbningen løs.
- Skru vandtilførselsslangen med filter (medfølger ikke) på apparatets koblingsled for vandtilførsel.
- Sænk filteret ned i tanken.
- Luk luften ud af apparatet før brugen.
- Skru højtryksgummislangen løs fra apparatets højtrykstilkobling.
- Tænd for apparatet og lad det køre, indtil vandet, der løber ud, er fri for bobler fra højtrykstilkoblingen.
- Sluk for apparatet og skru højtryksgummislangen på igen.

#### > STRØMFORSYNING

- Apparatets elektriske tilslutning skal udføres af en KVALIFICERET ELEKTRISIST og overholde IEC 60364-1.

⚠ **PAS PÅ:** Kontroller inden tilslutning af redskabet, at angivelserne på typeskiltet er i overensstemmelse med nettilslutningen og at stikdåsen er sikret via et HFrelæ med en responsfølsomhed på under 0,03 A – 30 ms.

- Hvis apparatstikket ikke passer til den eksisterende stikdåse, må denne udskiftes af en autoriseret elektriker.

- Redskabet må ikke bruges ved en temperatur under 0°C, når det er udrustet med en slange af PVC (H VV-F).

⚠ **PAS PÅ:** U hensigtsmæssige forlængerledninger kan være farlige. Hvis der benyttes en forlængerledning, skal den være egnet til udendørs brug. Stikket og stikkontakten skal være vandtætte. Alternativt skal tilslutningerne være tørre og i god afstand fra jorden. Endvidere skal der benyttes en kabeltromle som holder stikkontakten i en afstand på min. 60 mm fra jorden.

|             | <16 A                           | <25 A                           |
|-------------|---------------------------------|---------------------------------|
| <20 m       | ø 1,5 mm <sup>2</sup><br>14 AWG | ø 2,5 mm <sup>2</sup><br>12 AWG |
| 20 m - 50 m | ø 2,5 mm <sup>2</sup><br>12 AWG | ø 4,0 mm <sup>2</sup><br>10 AWG |

🔊 **VIGTIG:** Denne højtryksrenser er udrustet med en total stop device anordning, som udkobler renseren under en omløbsfase. Renseren startes med tryk på (I) "ON" knappen og efterfølgende tryk på aftrækkeren på pistolen: total stop device anordningen sikrer start og automatisk udkobling af renseren, når aftrækkeren slippes. Sikkerhedsanordningen på pistolaftrækkeren bør derfor låses efter afsluttet brug for at forhindre utilsigtet start af højtryksrenseren.

- **Selvstart af højtryksrenseren uden aktivering af pistolen kan fx skyldes luftbobler i vandet.**
- **Ved stilstand under 5 minutter må højtryksrenseren ikke efterlades uden opsyn. I givet fald skal hovedafbryderen sættes i (O) OFF stilling.**
- **Kontroller højtryksslangen mellem apparat og den tilsluttede pistol for korrekt forbindelse.**

## VED ARBEJDETS AFSLUTNING

se fig. 

## VEDLIGEHOVELSE RENGØRING

se fig. 

⚠ **PAS PÅ:** Efter arbejdet fjern apparatet stik fra strømforsyningsstikket før der udføres eller rengøring.

⚠ **PAS PÅ:** Sænk ikke apparatet ned i vand for at rengøre det og brug heller ikke vandspuling på det. Brug ikke opløsningsmidler eller skræppe rengøringsmidler.

- Rengør ydersiden af maskinen med en tør klud.

## OPBEVARING

se fig. 

- Flyt køretøjet kun ved at gribe fat i bærehåndtaget placeret på motorhovedet
- Hold enheden og tilbehør på et tørt, sikkert sted, utilgængeligt for børn.

## UDBEDRING I TILFÆLDE AF FEJLFUNKTION

### Apparatet fungerer ikke

- Kontroller spændingen fra strømforsyningen.
- Se efter om der eventuelt er skader på strømkablet.

### Der er ingen tryk i apparatet

- Rens luften ud af apparatet: Lad pumpen køre uden tilsluttet højtryksslange, indtil vandet flyder ud uden bobler fra højtryksåbningen. Tilslut højtryksslangen igen.
- Rens filteret i vandtilslutningsledet.
- Rens filteret ved tilkoblingen til røret med højt tryk (hvis monteret).
- Kontroller vandforsyningsmængden.
- Se efter om alle tilførselsslanger til pumpen sidder fast og om de eventuelt er tilstoppede.

### Kraftige trykvibrationer

- Rens højtryksdysen. Brug en nål til at fjerne snavs fra dysens hul og vask den fra oversiden med rent vand.

### Pumpen lækker

- Lækage på 10 dråber i minuttet er acceptabel. Hvis lækagen er større, bedes du kontakte et autoriseret serviceværksted.

## RESERVEDELE

- Med henblik på apparatets sikkerhed bør du altid kun bruge originale reservedele som leveret eller anbefalet af konstruktøren.

## SKROTNING



Som indehaver af et elektrisk eller elektronisk apparat, forbyder loven dig (i overensstemmelse med EU direktivet 2012/19/EU

vedrørende affald fra elektriske og elektroniske apparater samt med den nationale lovgivning i EF medlemsstaterne, der har ratificeret dette direktiv) at skrotte dette produkt og dets elektriske/elektroniske udstyr som fast husholdningsaffald.

Du er derfor forpligtet til at anvende de pågældende indsamlingscentre.

Det er også muligt at bortskaffe produktet direkte hos forhandleren, hvis du køber et nyt produkt, der svarer til det bortskaffede produkt.

Hvis produktet efterlades i miljøet kan det udgøre alvorlige skader på selve miljøet og en fare for sundheden.

Symbolet på figuren viser en skraldespand, og det er strengt forbudt at kassere materialet i disse beholdere.

Manglende overholdelse af direktivets 2012/19/EU forskrifter og af de lovlige dekretter som de forskellige Medlemsstater har udstedt, straffes med bøde.



## ENLEITUNG

### > **BESTIMMUNGSGEMÄSSER GEBRAUCH**

- Das Gerät kann für das Waschen von Oberflächen in Außenräumen verwendet werden, wenn unter Druck stehendes Wasser zur Schmutzbeseitigung benötigt wird.
- Mit den entsprechenden Zubehörteilen kann Schaum aufgetragen, sandgestrahlt oder mit einer rotierenden Bürste, die auf die Pistole aufgesetzt wird, gewaschen werden.
- Die Leistungen und die Einfachheit der Benutzung des Gerätes entsprechen einer NICHT PROFESSIONELLEN Verwendung.

## SYMBOL



**ACHTUNG!** Wichtiger Hinweis, der aus Sicherheitsgründen zu beachten ist



**WICHTIG**



**VERRIEGELT**



**OFFEN**



**WENN VORHANDEN** (siehe Verpackung)



**Doppelisolierung (WENN VORHANDEN):** sie ist einen zusätzlichen Schutz der elektrischen Isolierung dieses Produkt verlangt keine Erdung.

## SICHERHEITSEINRICHTUNGEN

⚠ **ACHTUNG:** Die Pistole ist mit einer Sicherheitssperre ausgerüstet. Die Sicherheitstaste an der Pistole dient nicht zur Sperrung des Hebels während der Arbeit, sondern damit sie sich nicht zufällig öffnet. Es ist wichtig, dass Sie jedes Mal, wenn die Benutzung des Gerätes unterbrochen wird, diese Sicherheitssperre betätigen, um ein zufälliges Öffnen zu verhindern. Das Gerät ist mit einem thermische Motorschutz ausgestattet, Überhitzungsschutzes. Pumpe mit By-Pass-Ventil.

⚠ **ACHTUNG:** Das Gerät ist mit einem Motorschutz ausgestattet: Im Falle eines Gerät Intervention, warten Sie einige Minuten oder alternativ, trennen Sie und wieder anschließen Sie, das Produkt an das Elektrische Netz. Wenn das Problem weiterhin besteht, schicken Sie das Geraete an unsere Kundendienst.

## STABILITÄT

⚠ **ACHTUNG:** Das Gerät darf nicht auf Halterungen, Sockeln oder ähnlichen Unterlagen aber auf Horizontalfläche, stetig und sicher gestellt werden.

## HAUPTEIGENSCHAFTEN UND TECHNISCHE DATEN

|   | KR PORTABLE                                 |
|---|---|
| Sicherung   | 5 A   |
| Minimale Temperatur der Wasserzufuhr                  | 5 °C - 41 °F                                |
| Minimale Förderleistung der Wasserzufuhr              | 900 l/h - 15 l/min - 172 US gph             |
| Max. Druck der Wasserzufuhr                           | 1 MPa - 10 bar - 145 psi                    |
| Minimale Druck der Wasserzufuhr                       | 0,1 MPa - 1 bar - 14,5 psi                  |
| Reaktionskraft auf Spritzpistole                      | 12 N  |
| Schalldruckpegel - Unsicherheit (*)                   | 74 dB(A) +/-1 dB(A)                         |
| Schallleistungspegel                                  | 90 dB(A)                                    |
| Vibration System Hand-Arm Bediener - Unsicherheit (*) | 1,5 m/s <sup>2</sup> - 0,5 m/s <sup>2</sup> |
| Länge x Breite x Höhe                                 | 360 x 280 h 180 mm                          |

(\*) In Übereinstimmung mit EN 60335-2-79 ausgeführte Messungen

Die Eigenschaften und technischen Daten sind rein hinweisend. Der Hersteller behält sich das Recht vor, alle Abänderungen am Gerät vorzunehmen, die ihm zweckmäßig erscheinen.

 Weitere technische Daten können aus dem Typenschild der Maschine entnommen werden (siehe Dateninterpretation auf Seite 15 dieses Handbuchs).

## BEDIENUNG

△ **ACHTUNG:** Zuerst **den allgemeinen** Teil und dann dieses **spezifische Handbuch** lesen

### > **INSTALLATION**

Siehe Abb. **A**

### > **IM BETRIEBNAHME**

Siehe Abb. **B**

### > **HOCHDRUCKLANZEN**

Siehe Abb. **D**

### > **ANSAUGEN DES REINIGUNGSMITTELS**

Siehe Abb. **E**

### > **HOCHDRUCKSCHLAUCH**

Siehe Abb. **F**

### > **WASSERVERSORGUNG**

**Wasseranschluß**



**ACHTUNG (Symbol):** Durch einen Rückflussverhinderer geflossenes Wasser ist nicht trinkbar.

Der direkte Anschluss des Hochdruckreinigers an die Trinkwasserleitung ist nur dann zulässig, wenn in der Zuleitung eine vorschriftsmäßige Schutzvorrichtung gegen Rückfluss mit Ablauf installiert ist. Der Schlauchdurchmesser muss mindestens Ø 13mm - 1/2 inch betragen; der Schlauch selbst muss verstärkt sein.

△ **ACHTUNG:** Das Wasser, das durch Rückflussverhinderer geflogen wird als nicht trinkbar ist.

 **WICHTIG:** Nur gefiltertes oder sauberes Wasser ansaugen. Der Wasserhahn muss mindestens eine der Förderleistung der Pumpe zweifach Wassermenge liefern.

Den Hochdruckreiniger so nahe wie möglich am Wassernetzanschluss aufstellen.



Das Nichtbeachten dieser Bedingungen verursacht ernsthafte mechanische Schäden an der Pumpe sowie den Verfall der Garantieansprüche.

#### Wasserversorgung aus der Wasserleitung

- Einen Zulaufschlauch (nicht im Lieferumfang) am Wasseranschluß des Gerätes und am Wasserzulauf anschließen.
- Wasserzulauf öffnen.

#### Wasserversorgung aus offenem Behälter

- Kupplungsteil für Wasser.
- Saugschlauch mit Filter (nicht im Lieferumfang) am Wasseranschluß des Gerätes anschrauben.
- Filter in den Behälter hängen.
- Gerät vor dem Betrieb entlüften.
  - Hochdruckleitung am Hochdruckanschluß des Gerätes abschrauben.
  - Gerät einschalten und solange laufen lassen, bis das Wasser blasenfrei am Hochdruckanschluß.
  - Gerät ausschalten und Hochdruckschlauch wieder anschrauben

#### > **STROMVERSORGUNG**

- Der elektrische Anschluss des Gerätes muss von einem QUALIFIED ELECTRICIST durchgeführt werden und der Norm entsprechen IEC 60364-1.

⚠ **ACHTUNG:** Bevor Sie das Gerät anschließen, vergewissern Sie sich, dass die Angaben auf dem Typenschild denen des Stromnetzes entsprechen und dass die Steckdose durch einen Fehlerstromschutzschalter mit einer Ansprechempfindlichkeit unter 0,03 A - 30ms abgesichert ist.

- Passen Steckdose und Gerätestecker nicht zusammen, lassen Sie die Steckdose von geschultem Fachpersonal durch eine andere, passende ersetzen.
- Das Gerät nicht bei Temperaturen unter 0°C benutzen, wenn es mit einem Schlauch aus PVC (H VV-F) ausgerüstet ist.

⚠ **ACHTUNG:** Ungeeignete Verlängerungen können gefährlich sein. Wenn man ein Verlängerungskabel verwendet, muss es für Außengebiet die Anschlüsse müssen trocken und entfernt vom Boden sein und es muss eine Kabeltrommel verwendet werden, die die Steckdose auf mindestens 60 mm Abstand vom Boden hält.

|             | <16 A                           | <25 A                           |
|-------------|---------------------------------|---------------------------------|
| <20 m       | ø 1,5 mm <sup>2</sup><br>14 AWG | ø 2,5 mm <sup>2</sup><br>12 AWG |
| 20 m - 50 m | ø 2,5 mm <sup>2</sup><br>12 AWG | ø 4,0 mm <sup>2</sup><br>10 AWG |

ⓘ **IMPORTANTE:** Vollständiger stopp: das die Maschine während der Bypass-Phase abstellt. Um die Maschine zu starten, positionieren Sie den Schalter auf (I) "ON"; dann drücken Sie den Pistolenabzug: das Vollständiger stopp. Setzt die Maschine in Betrieb und stellt sie automatisch ab, wenn der Abzug losgelassen wird. Es ist deshalb ratsam, die Pistole durch die am Abzug angebrachte Vorrichtung zu sichern, jedesmal wenn die Maschine abgestellt wird, um unabsichtliche Anläufe zu vermeiden

- **Selbststarts der Maschine, ohne die Pistole zu betätigen sind durch z.B. Luftblasen im Wasser begründet.**
- **Beim Stillstand für mehr als 5 Minuten sollte das Gerät nicht unbeaufsichtigt abgestellt werden. Andernfalls, ist es notwendig für den Schutz des Gerätes, den Schalter auf (0) "OFF" Position zu stellen.**
- **Prüfen Sie, dass die Verbindung des Hochdruckschlauches mit dem Gerät und der als Ausrüstung vorgesehenen Pistole korrekt angeschlossen ist.**

## BETRIEB BEENDEN

Siehe Abb. **G**

## PFLEGE UND WARTUNG

Siehe Abb. **G**

⚠ **ACHTUNG:** Das Gerät vom Stromnetz bei Loesen des Steckers von der Steckdose abtrennen, Wartung und Pflege bevor Reinigungsarbeiten durchgeführt werden.

⚠ **ACHTUNG:** Sprühen Sie das Gerät mit Wasser und nicht verwenden, Reinigungsmittel oder Lösungsmittel. Das Gerät kann beschädigt werden.

- Reinigen Sie das Äußere von Gerät mit einem trockenen Tuch.

## LAGERUNG

Siehe Abb. **G**

- Fassen Sie den Griff, um das Gerät zu bewegen
- Gerät mit komplettem Zubehör in einem trockenen, frostsicheren raum aufbewahren.

## ABHILFEN BEI BETRIEBSSTÖRUNGEN

### Das Gerät funktioniert nicht

- Die Stromspannung kontrollieren.
- Sicherstellen, dass das Stromkabel nicht eventuell beschädigt ist.

### Das Gerät wird nicht unter Druck gesetzt

- Das Gerät entlüften: Die Pumpe ohne den Hochdruckschlauch einschalten, bis das Wasser ohne Blasen aus dem Hochdruckausgang kommt. Dann den Hochdruckschlauch wieder anschließen.
- Den Filter im Wasseranschluss reinigen.
- Reinigen Sie den Filter des Hochdruckschlauch (falls anwesend)
- Die Qualität des verwendeten Wassers kontrollieren.
- Sicherstellen, dass die Versorgungsleitungen der Pumpe dicht ist und keine Verstopfungen vorhanden sind.

### Starke Druckschwingungen

- Die Hochdruckdüse reinigen. Mit einer Nadel die Verunreinigen aus der Öffnung der Düse entfernen und den vorderen Teil mit Wasser reinigen.

### Die Pumpe leckt

- Es sind 10 Tropfen pro Minute erlaubt. Bei größeren Lecks wenden Sie sich bitte an den autorisierten Kundenservice.

## ERSATZTEILE

- Verwenden Sie nur die vom Hersteller gelieferten oder empfohlenen Originalersatzteile, um die Sicherheit des Gerätes zu gewährleisten.

## ENTSORGUNG



Das Gesetz (gemäß der EU-Richtlinie 2012/19/EU über Elektro- und Elektronikaltgeräte und der nationalen Gesetzgebungen der EU-Mitgliedsstaaten, die diese Richtlinie umgesetzt haben) verbietet dem Besitzer eines elektrischen oder elektronischen Gerätes, dieses Produkt oder dessen elektrisches/elektronisches Zubehör als gemeinen Hausmüll zu entsorgen und macht ihm zur Auflage, das Gerät bei einer entsprechenden Sammelstellen zu entsorgen. Das Produkt kann auch direkt bei dem Händler, bei dem man ein neues, dem zu entsorgenden gleichwertiges Produkt erwirbt, entsorgt werden. Lässt man das Produkt einfach in der Umwelt zurück, können dadurch schwere Schäden an der Umwelt selbst und der menschlichen Gesundheit verursacht werden.

Das abgebildete Symbol stellt eine Tonne für Siedlungsabfälle dar; es ist ausdrücklich untersagt, den Apparat in diesen Behältern zu entsorgen. Die Nichtbeachtung der Anweisungen der Richtlinie 2012/19/EU und der ausführenden Verordnungen der einzelnen EU-Staaten kann verwaltungsrechtlich bestraft werden.



## ΕΙΣΑΓΩΓΗ

### > ΠΡΟΒΛΕΠΟΜΕΝΗ ΧΡΗΣΗ

- Η συσκευή μπορεί να χρησιμοποιηθεί για το πλύσιμο επιφανειών σε εξωτερικούς χώρους στις περιπτώσεις όπου απαιτείται η χρήση νερού υπό πίεση για την απομάκρυνση ρύπων.
- Με τα κατάλληλα εξαρτήματα μπορεί να εφαρμοστεί αφρός, να γίνει αμμοβολή ή να γίνει καθαρισμός με περιστρεφόμενη βούρτσα που προσαρμόζεται στο κοντάρι.
- Οι αποδόσεις και απλή χρήση της συσκευής αυτιστοι- χούν σε ΜΗ ΕΠΑΓΓΕΛΜΑΤΙΚΗ χρήση.

## ΣΥΜΒΟΛΟ



**ΠΡΟΣΟΧΗ!** Σημαντική υπόδειξη που πρέπει να τηρηθεί για λόγους ασφαλείας.



**ΣΗΜΑΝΤΙΚΟ**



**ΚΟΛΛΗΜΈΝΟΣ**



**ΑΝΟΙΧΤΟ**



**ΠΡΟΑΙΡΕΤΙΚΟ : ΕΑΝ ΥΠΑΡΧΕΙ**



**ΔΙΠΛ'Η Μ'ΟΝΩΣΗ (ΕΑΝ ΥΠΑΡΧΕΙ)**  
αποτελεί μια πρόσθετη προστασία του ηλεκτρική μόνωση

## ΔΙΑΤΑΞΕΙΣ ΑΣΦΑΛΕΙΑΣ

**⚠ ΠΡΟΣΟΧΗ:** το πιστόλι είναι εξοπλισμένο με διάτα- ξη φραγής ασφαλείας. Το πλήκτρο ασφαλείας στο πιστόλι δεν προβλέπεται για την ασφαλιση του μοχλού κατά τη διάρκεια της εργασίας, αλλά για την αποφυγή τυχαίου ανοίγματος. Είναι ση- μαντικό να ενεργοποιείτε αυτή τη διάταξη φραγής ασφαλείας κάθε φορά που διακό πτεται η χρήση της συσκευής προκειμέ- νου να αποφευχθεί τυχαίο άνοιγμά της. Κινητήρας με θερμικής ασφάλειας. Αντλία με βαλβίδα παρακα- μπητήριας διόδου.

**⚠ ΠΡΟΣΟΧΗ:** Η συσκευή διαθέτει μια διαταξη προ στασιας του μοτερ: σε περίπτωση παρεμβασης της διαταξης περιμενετε μερικα λεπτα ή εναλλακτικα αποσυνδεστε και συνδεστε και παλι τη συσκευη στο ηλεκτρικο δικτυο. Αν επαναληφθει το προβλημα ή δεν αναψει, μεταφερετε τη συσκευη στο πλησιεστερο κεντρο τεχνικης υποστηριξης.

## ΣΤΑΘΕΡΟΤΗΤΑ

**⚠ ΠΡΟΣΟΧΗ:** Η συσκευή πρέπει να είναι τοποθετημένη σε ένα οριζόντιο επίπεδο με τρόπο σταθερό και ασφαλή.

## ΚΥΡΙΑ ΧΑΡΑΚΤΗΡΙΣΤΙΚΑ ΚΑΙ ΤΕΧΝΙΚΑ ΣΤΟΙΧΕΙΑ

|  | KR PORTABLE                                 |
|--|---|
| Ασφάλεια   | 5 A   |
| Ελάχιστη θερμοκρασία τροφοδοσίας νερού                             | 5 °C - 41 °F                                |
| Ελάχιστη χωρητικότητα νερού τροφοδοσίας                            | 900 l/h - 15 l/min - 172 US gph             |
| Μέγιστη πίεση νερού τροφοδοσίας                                    | 1 MPa - 10 bar - 145 psi                    |
| Ελάχιστη πίεση νερού τροφοδοσίας                                   | 0,1 MPa - 1 bar - 14,5 psi                  |
| Πίεση αντίδρασης στο υδροπιστόλι                                   | 12 N  |
| Στάθμη ακουστικής πίεσης - Συντελεστής αβεβαιότητας (*)            | 74 dB(A) +/-1 dB(A)                         |
| Στάθμη ακουστικής πίεσης   | 90 dB(A)                                    |
| Δόνηση στο χέρι - βραχίονα χειροστή - Συντελεστής αβεβαιότητας (*) | 1,5 m/s <sup>2</sup> - 0,5 m/s <sup>2</sup> |
| Μήκος x πλάτος x ύψος  | 360 x 280 h 180 mm                          |

(\*) Μέτρα που εκτελέστηκαν σε συμφωνία με την οδηγία EN 60335-2-79

Τα χαρακτηριστικά και τα στοιχεία είναι ενδεικτικά. Ο Κατασκευαστής διατηρεί το δικαίωμα να επιφέρει στο μηχάνημα όλες τις τροποποιήσεις που κρίνει απαραίτητες.

 Για πρόσθετα τεχνικά στοιχεία, ανατρέξτε στην πινακίδα αναγνώρισης που βρίσκεται στο μηχάνημα (βλέπε Ερμηνεία δεδομένων στη σελίδα 15 του παρόντος εγχειριδίου).

## ΠΡΟΒΛΕΠΟΜΕΝΗ ΧΡΗΣΗ

⚠ **ΠΡΟΣΟΧΗ:** Διαβάστε προκαταρκτικά το **Γενικό Μέρος** και στην συνέχεια το **Ειδικό Εγχειρίδιο**.

> **ΕΓΚΑΤΑΣΤΑΣΗ**

βλέπε εικ. **A**

> **ΘΕΣΗ ΣΕ ΛΕΙΤΟΥΡΓΙΑ**

βλέπε εικ. **B**

> **ΠΡΟΕΚΤΑΣΗ ΥΨΗΛΗΣ ΠΙΕΣΗΣ**

βλέπε εικ. **D**

> **ΕΡΓΑΣΙΑ ΜΕ ΑΠΟΡΡΥΠΑΝΤΙΚΟ**

βλέπε εικ. **E**

> **ΣΩΛΗΝΑΣ ΥΨΗΛΗΣ ΠΙΕΣΗΣ**

βλέπε εικ. **F**

> **ΤΡΟΦΟΔΟΣΙΑ ΝΕΡΟΥ**

Σύνδεση στην παροχή νερού



**ΠΡΟΣΟΧΗ (ΣΥΜΒΟΛΑ):** Η πλυστική μηχανή μπορεί δεν να συνδεθεί απ' ευθείας στο δημόσιο δίκτυο διανομής του ΠΟΣΙΜΟ νερού.

Η πλυστική μηχανή μπορεί να συνδεθεί απ' ευθείας στο δημόσιο δίκτυο διανομής του ΠΟΣΙΜΟ νερού μόνο αν στη σωλήνωση τροφοδοσίας έχει εγκατασταθεί μια διάταξη κατά της αναρροής με εκκένωση σύμφωνα με τις ισχύουσες προδιαγραφές. Βεβαιωθείτε ότι ο σωλήνας είναι τουλάχιστον Ø 13mm και ενισχυμένος.

⚠ **ΠΡΟΣΟΧΗ:** Το νερό που περνά μέσα από τις διατάξεις αναρροής δεν θεωρείται πόσιμο.

 **ΣΗΜΑΝΤΙΚΟ:** Απορροφάτε μόνο νερό φιλτραρισμένο ή καθαρό. Η στρόφιγγα λήψης νερού πρέπει να εξασφαλίζει μια παροχή στο διπλάσιο της μέγιστης παροχής της αντλίας.

Τοποθετήστε την πλυστική μηχανή το πλησιέστερο δυνατόν στο δίκτυο ύδρευσης για τον εφοδιασμό.

Η μη τήρηση των παραπάνω προϋποθέσεων προκαλεί σοβαρές μηχανικές ζημιές στην αντλία καθώς και την έκπτωση της εγγύησης.

#### Τροφοδοσία από τις σωληνώσεις του νερού

- Συνδέστε έναν εύκαμπτο σωλήνα τροφοδοσίας (δεν περιλαμβάνεται στον εξοπλισμό) στο ρακόρ για το νερό της συσκευής και στην τροφοδοσία του νερού.
- Ανοίξτε τη στρόφιγγα.

#### Τροφοδοσία του νερού από ένα ανοιχτό ρεζερβουάρ

- Ξεβιδώστε το ρακόρ για την τροφοδοσία του νερού.
- Βιδώστε το σωλήνα αναρρόφησης με φίλτρο (δεν περιλαμβάνεται στον εξοπλισμό) στο ρακόρ για το νερό της συσκευής.
- Βυθίστε το φίλτρο στο ρεζερβουάρ.
- Απαερώστε τη συσκευή πριν τη χρήση.
- Ξεβιδώστε τον εύκαμπτο σωλήνα υψηλής πίεσης από το ρακόρ της υψηλής πίεσης της συσκευής.
- Ανάψτε τη συσκευή και λειτουργήστε την μέχρι το νερό να βγαίνει χωρίς φυσαλίδες από το ρακόρ υψηλής πίεσης.
- Σβήστε τη συσκευή και ξαναβιδώστε τον εύκαμπτο σωλήνα υψηλής πίεσης.

#### > ΠΑΡΟΧΗ ΡΕΥΜΑΤΟΣ

- Η ηλεκτρική σύνδεση της συσκευής πρέπει να εκτελείται από έναν ΠΟΙΟΤΗΤΑ ΕΛΕΓΧΟΥ και να συμμορφώνεται με το πρότυπο IEC 60364-1.

⚠ **ΠΡΟΣΟΧΗ:** Προτού συνδέσετε τη συσκευή, βεβαιωθείτε ότι τα στοιχεία στην πινακίδα τύπου συμφωνούν με αυτά του ηλεκτρικού δικτύου και ότι η πρίζα είναι ασφαλισμένη μέσω ενός διακόπτη προστασίας διαρροής προς γη με ευαισθησία απόκρισης κάτω από 0.03 A - 30 ms.

- Αν η πρίζα και το φις της συσκευής δεν ταιριάζουν μεταξύ τους, αναθέστε σε εκπαιδευμένο εξειδικευμένο προσωπικό την αντικατάσταση της πρίζας με άλλη κατάλληλη.
- Μη χρησιμοποιείτε τη συσκευή σε θερμοκρασίες κάτω από 0°C εάν είναι εξοπλισμένη με εύκαμπτο σωλήνα από PVC (H VV-F).

⚠ **ΠΡΟΣΟΧΗ:** μη εγκεκριμένες τροποποιήσεις μπορεί να είναι επικίνδυνες. Εάν χρησιμοποιείτε καλώδιο επέκτασης, αυτό θα πρέπει να είναι κατάλληλο για χρήση σε εξωτερικούς χώρους, ενώ το βύσμα και η πρίζα θα πρέπει να διαθέτουν

υδατοστεγή κατασκευή, ή οι συνδέσεις θα πρέπει να είναι στεγνές, μακριά από το έδαφος, ενώ θα πρέπει να χρησιμοποιείτε ένα εξέλικτρο καλωδίου έτσι ώστε η πρίζα να βρίσκεται σε απόσταση τουλάχιστον 60 mm από το έδαφος.

|             |                                 |                                 |
|-------------|---------------------------------|---------------------------------|
|             | <16 A                           | <25 A                           |
| <20 m       | ∅ 1,5 mm <sup>2</sup><br>14 AWG | ∅ 2,5 mm <sup>2</sup><br>12 AWG |
| 20 m - 50 m | ∅ 2,5 mm <sup>2</sup><br>12 AWG | ∅ 4,0 mm <sup>2</sup><br>10 AWG |

- 🔌 **ΣΗΜΑΝΤΙΚΟ:** Αυτόματο Σύστημα Διακοπής ο καθαριστής υψηλής πίεσης είναι εξοπλισμένος με ένα total stop device το οποίο απενεργοποιεί τη μηχανή κατά τη φάση παράκαμψης. Για την ενεργοποίηση της μηχανής βάλτε το διακόπτη στη θέση (I) "ON" και κατόπιν πατήστε την ασφάλεια σκανδάλης: το total stop device θέτει σε λειτουργία τη μηχανή και την απενεργοποιεί όταν αφήσετε τη σκανδάλη. Γι' αυτό το λόγο σας συνιστούμε να ασφαλίσετε το πιστόλι με το μηχανισμό που υπάρχει στη σκανδάλη κάθε φορά που απενεργοποιείτε τη μηχανή προς αποφυγή ανεπιθύμητων εκκινήσεων.
- **Η μηχανή μπορεί να εκκινήσει από μόνη της χωρίς να έχει ενεριοποιηθεί το πιστόλι εξαιτίας π.χ. φυσαλίδων αέρα στο νερό. Σε περίπτωση ακινητοποίησης για περισσότερα από 5 λεπτά δε θα πρέπει να θέσετε το διακόπτη στο (0) OFF.**
  - **Ελέγξτε αν το συνδεδεμένο τεμάχιο του εύκαμπτου σωλήνα υψηλής πίεσης είναι σωστά συνδεδεμένο με τη συσκευή και με το πιστόλι που προβλέπεται ως εξοπλισμός.**

## ΤΕΛΟΣ ΕΡΓΑΣΙΑΣ

βλέπε εικ. **C**

## ΦΡΟΝΤΙΔΑ ΚΑΙ ΣΥΝΤΗΡΗΣΗ

βλέπε εικ. **G**

⚠ **ΠΡΟΣΟΧΗ:** ποσυνδέστε τη συσκευή από το ηλεκτρικό δίκτυο πριν διενεργήσετε οποιαδήποτε επέμβαση συντήρησης και καθαρισμού.

⚠ **ΠΡΟΣΟΧΗ:** Μη βυθίζετε τη συσκευή σε νερό για τον καθαρισμό κι ούτε να την πλένετε με πίδακες νερού. Μη χρησιμοποιείτε διαλύτες και βίαια

απορρυπαντικά.

- Καθαρίστε το εξωτερικό της συσκευής με ένα στεγνό πανί.

χρησιμοποιείτε μόνο αυθεντικά ανταλλακτικά παρεχόμενα ή προτεινόμενα από τον κατασκευαστή.

## ΑΠΟΘΗΚΕΥΣΗ

βλέπε εικ. **G**

- Μετακινήστε το όχημα μόνο με να πιάσει τη λαβή.
- Διατηρείτε τη συσκευή και τα εξαρτήματα σε ένα στεγνό, ασφαλές μέρος, μακριά από τα παιδιά

## ΑΝΤΙΜΕΤΩΠΙΣΗ ΠΕΡΙΠΤΩΣΕΩΝ ΔΥΣΛΕΙΤΟΥΡΓΙΑΣ

Η συσκευή δεν λειτουργεί

- Ελέγξτε την τάση δικτύου.
- Διαπιστώστε ενδεχόμενες ζημιές στο καλώδιο τροφοδοσίας.

Η συσκευή δεν αναπτύσσει πίεση

- Απαερώστε τη συσκευή: λειτουργήστε την αντλία χωρίς το σωλήνα υψηλής πίεσης, μέχρι το νερό να βγαίνει χωρίς φυσαλίδες από την έξοδο υψηλής πίεσης. Επανασυνδέστε, μετά, το σωλήνα υψηλής πίεσης.
- Καθαρίστε το φίλτρο στη σύνδεση του νερού.
- Καθαρίστε το φίλτρο στη σύνδεση του σωλήνα υψηλής πίεσης (εάν είναι παρόν).
- Ελέγξτε την ποσότητα τροφοδοσίας του νερού.
- Βεβαιωθείτε για τη στεγανότητα ή ενδεχόμενες εμφράξεις σε όλους τους σωλήνες τροφοδοσίας της αντλίας.

Ισχυρές διακυμάνσεις της πίεσης

- Καθαρίστε το ακροφύσιο υψηλής πίεσης. Με μια καρφίτσα, αφαιρέστε τη βρωμιά από την οπή του ακροφυσίου και πλύνετε το από το πίσω μέρος με νερό.

Η αντλία χάνει

- Επιτρέπονται μέχρι 10 σταγόνες το λεπτό Σε περίπτωση μεγαλύτερης απώλειας απευθυνθείτε στην εξουσιοδοτημένη υπηρεσία τεχνικής υποστήριξης.

## ΔΙΑΘΕΣΗ



Με την ιδιότητα του ιδιοκτήτη μιας ηλεκτρικής ή ηλεκτρονικής συσκευής, ο νόμος (σύμφωνα με την οδηγία 2012/19/EU σχετικά με τα απορρίμματα ηλεκτρικών και ηλεκτρονικών συσκευών και τις εθνικές νομοθεσίες των Κρατών μέλων που έχουν πραγματοποιήσει αυτή την οδηγία) σας απαγορεύει να εξαλείψετε αυτό το προϊόν ή τα δικά του ηλεκτρικά αξεσουάρ / ηλεκτρονικά ως οικιακά αστικά στερεά απορρίμματα και σας επιβάλλει αντιθέτως να το απορρίψετε στα κατάλληλα κέντρα συλλογής. Είναι δυνατό να εξαλείψετε το προϊόν κατευθείαν στον αντιπρόσωπο αγοράζοντας ένα καινούριο προϊόν, ισοδύναμο εκείνου που πρέπει να εξαλείψετε. Εγκαταλείποντας το προϊόν στο περιβάλλον θα μπορούσαν να προκληθούν σοβαρές ζημιές στο ίδιο το περιβάλλον και στην υγεία των ανθρώπων. Το σύμβολο της φιγούρας απεικονίζει τον κάδο αστικών απορριμμάτων και απαγορεύεται αυστηρά να τοποθετήσετε τη συσκευή μέσα σε αυτά τα δοχεία. Η μη συμμόρφωση στις ενδείξεις της οδηγίας 2012/19/EU και στα εκτελεστικά διατάγματα των διάφορων κοινοτικών Κρατών τιμωρείται διοικητικώς.

## ΑΝΤΑΛΛΑΚΤΙΚΑ

- Για να εξασφαλίσετε την ασφάλεια της συσκευής



## ÁLTALÁNOS TUDNIVALÓK

### > **RENDELTETÉSSZERŰ HASZNÁLAT**

- A készülék kültéri felületek tisztítására használható, mindannyiszor ha a szennyvezetékek eltávolításához nagynyomású vízre van szükség.
- A pisztolyra illeszthető opcionális tartozékokkal habos mosást, homokszórást és forgókefés mosást lehet végezni.
- A készülék egyszerű kezelése és az általa nyújtott szolgáltatások **NEM PROFESSZIONÁLIS** használatra alkalmasak.

## JELEK



**VIGYÁZAT!** Biztonsági okokból vigyázni kell.



**FONTOS**



**ZÁRT / ZÁRVA**



**NYITOTT / Kulccsal be nem zárt**



**HA VAN**



**Kettős szigetelés (Ha van):** egy további védelem az elektromos szigetelés.

## BIZTONSÁGI SZERKEZETEK

**⚠ VIGYÁZAT:** A pisztoly egy biztonsági rögzítővel van ellátva. A pisztoly biztonsági nyomógombja nem ahhoz szükséges hogy rögzítse a kart az üzemelés közben, hanem hogy megakadályozza annak véletlenszerű működtetését. Minden alkalommal amikor a gép használata megszakad, fontos aktiválni a biztonsági rögzítőt a gép véletlenszerű működtetésének megakadályozására. Motor a túlterhelés-védelem. By-pass (pillangó) szeleppel.

**⚠ VIGYÁZAT:** A berendezés motorvédő rendszerrel ellátott: a rendszer működésbe lépése esetén várjon pár percet vagy pedig húzza ki az elektromos áramból a készüléket. Amennyiben az üzemzavar ismét fellép, vagy nem kapcsol be a gép, úgy vigye a készüléket a legközelebbi márkaszervíz ügyfélszolgálatához.

## A STABILITÁS FELTÉTELEI

**⚠ VIGYÁZAT:** a vizes tisztítót biztos, stabil felületre kell helyezni vízszintesen

## A FŐ JELLEMZŐI ÉS MŰSZAKI ADATOK

|   | KR PORTABLE                                 |
|---|---|
| Biztosíték  | 5 A   |
| A tápvíz minimális hőfoka                           | 5 °C - 41 °F                                |
| A tápvíz minimális átfolyása                        | 900 l/h - 15 l/min - 172 US gph             |
| A tápvíz maximális nyomása                          | 1 MPa - 10 bar - 145 psi                    |
| A tápvíz minimális nyomása                          | 0,1 MPa - 1 bar - 14,5 psi                  |
| Reakció-erő a pisztolyon                            | 12 N  |
| Hangnyomásszint - Bizonytalanság (*)                | 74 dB(A) +/-1 dB(A)                         |
| Hangteljesítményszint                               | 90 dB(A)                                    |
| Kezelő kéz-kar rendszer rezgés - Bizonytalanság (*) | 1,5 m/s <sup>2</sup> - 0,5 m/s <sup>2</sup> |
| Hosszúság x szélesség x magasság                    | 360 x 280 h 180 mm                          |

(\*) Az EN 60335-2-79 szabvány szerint végzett mérések

A műszaki adatok és jellemzők tájékoztató jellegűek. A Gyártó fenntartja magának a jogot arra, hogy elvégezzen a készüléken minden szükségesnek tartott módosítást.

 A többi műszaki adatot megtalálhatja a gép adattábláján (keresse a magyarázatot a kézikönyv 15-dik oldalán).

## HASZNÁLAT

△ **FIGYELEM:** Először az **Általános bevezető** fejezetet, utána pedig a jelen **Részletes műszaki útmutatót** olvassa el.

> **TELEPÍTÉS**

lásd ábra **A**

> **BEINDÍTÁS**

lásd ábra **B**

> **MAGASNYOMÁSÚ SZÓRÓSZÁRAK**

lásd ábra **D**

> **A MOSÓSZER FELSZÍVÁSA**

lásd ábra **E**

> **NAGYNYOMÁSÚ TÖMLŐ**

lásd ábra **F**

> **VÍZELLÁTÁS**

**Vízcsatlakozás**



**VIGYÁZAT:** készülék nem alkalmas a kapcsolatot az ivóvíz.

A magasnyomású mosóberendezést csak akkor lehet közvetlenül csatlakoztatni a közüzemi vízvezeték hálózathoz, ha a táplálás tömlő visszaáramlás gátló készülékkel van ellátva, a hatályos normáknak megfelelő kiürítéssel. Ellenőrizze, hogy a tömlő Ø legalább 13 mm, és meg van erősítve.

△ **VIGYÁZAT:** készülék nem alkalmas a kapcsolatot az ivóvíz.

 **FONTOS:** Csak szűrt vagy tiszta vizet szívjon be. A vízkivételi csapnak a szivattyú maximális teljesítményének kétszeresét kitevő mennyiségű vizet kell biztosítania.

A magasnyomású mosóberendezést a vízellátó hálózathoz a lehető legközelebb helyezze el.

A fent említett feltételek figyelmen kívül hagyása a szivattyú súlyos mechanikai károsodását, továbbá a garancia megszűnését okozza.



### Víz táplálás a vízvezetékéről

- Csatlakoztasson egy táplálás tömlőt (külön kell beszerezni) a berendezés vízcsatlakozásához és a víz táplálásához.
- Nyissa ki a csapot.

### Nyitott tartályból történő víz táplálás

- Csavarozza le a víz táplálás csatlakozó darabját.
- Csavarozza fel a szűrővel ellátott víz beszívás tömlőt (külön kell beszerezni) a berendezés vízcsatlakozására.
- Merítse be a szűrőt a tartályba.
- Használat előtt légtelenítse a berendezést.
- Csavarozza le a magasnyomású tömlőt a berendezés magasnyomású csatlakozó darabjáról.
- Kapcsolja be a berendezést és addig működtesse, amíg a víz buborékmentesen jön ki a magasnyomású csatlakozó darabból.
- Kapcsolja ki a berendezést, és csavarozza vissza a magasnyomású tömlőt.

### > ELEKTROMOS ENERGIAELLÁTÁS

- A készülék elektromos csatlakoztatását MINŐSÍTETT ELEKTROMOSSÁG ELŐTT kell elvégezni, és megfelel az IEC 60364-1 szabványnak.

⚠ **VIGYÁZAT:** Készülék bekötése előtt győződjön meg, hogy a készülék adattábláján található értékek megfelelnek az elektromos hálózat értékeinek és a csatlakozóaljzat el van látva egy 0,03 A - 30 ms alatti érzékenységu termomágneses kioldóval (áram-védőkapcsolóval).

- Ha a csatlakozóaljzat típusa nem felel meg a készülék villásdugójának, szakemberrel cseréltesse ki a csatlakozóaljzatot a megfelelő típusúra.
- Ne használja a készüléket 0°C alatti környezeti hőmérséklet esetén ha az PVC (H VV-F) vezetékkel rendelkezik.

⚠ **VIGYÁZAT:** A nem megfelelő hosszabbítók veszélyesek lehetnek. Ha hosszabbító kábelt használ, meg kell felelnie kültéri használatra, a csatlakozónak és az aljzatnak vízálló szerkezetűnek kell lennie, vagy a csatlakozóknak száraznak kell lenniük, távol a földtől, valamint használjon kábeldobot, hogy az aljzat legalább 60mm-re legyen a földtől.

|             | <16 A                           | <25 A                           |
|-------------|---------------------------------|---------------------------------|
| <20 m       | ø 1,5 mm <sup>2</sup><br>14 AWG | ø 2,5 mm <sup>2</sup><br>12 AWG |
| 20 m - 50 m | ø 2,5 mm <sup>2</sup><br>12 AWG | ø 4,0 mm <sup>2</sup><br>10 AWG |

🔊 **FONTOS:** Ebben a nagynyomású mosóberendezésben total stop device található, amely a bypass fázisban kikapcsolja a készüléket. A nagynyomású mosóberendezés beindításához tegye (I)ON pozícióba a kapcsolót és nyomja meg a pisztoly működtető karját, ekkor az total stop device beindítja a készüléket, a kar elengedésekor pedig ismét automatikusan kikapcsolja. Azért azt tanácsoljuk, hogy a gép leállításakor a véletlenszerű bekapcsolás elkerülésére mindig kapcsolja be a pisztoly karjára helyezett biztonsági rögzítőt.

- **A pisztoly megérintése nélkül bekövetkező automatikus beindítások a vízben található levegőbuborékoknak vagy más egyébnek és nem a termék meghibásodásának tudhatók be.**
- **Ne hagyja a gépet felügyelet nélkül standby állásban 5 percnél tovább. Ellenkező esetben a gép védelmére tegye vissza a kapcsolót (0)OFF pozícióba.**
- **Ellenőrizze, hogy a nagynyomású tömlő géphez és az ahhoz tartozó pisztolyhoz való csatlakoztatása megfelelően, azaz vízszivárgás nélkül történjen.**

## HASZNÁLAT BEFEJEZÉSE

lásd ábra 

## MEGÓVÁS ÉS KARBANTARTÁS

lásd ábra 

- ⚠ **VIGYÁZAT:** Kapcsolja le a berendezést az elektromos hálózatról, mielőtt bármilyen karbantartási vagy tisztítási beavatkozást végez.
- ⚠ **VIGYÁZAT:** Ne szórjon a készüléket vízzel, és ne használjon tisztítószert vagy oldószert. A készülék károsodhat.
- Tisztítsa meg a külsejét az autó száraz ruhával.

## A KÉSZÜLÉK TÁROLÁSA

lásd ábra 

- A készüléket a szállítófogantyúnál húzza.

- A készüléket száraz helyiségben kell tárolni, a berendezés távol a gyermekek.

## MEGOLDÁSOK HIBÁS MŰKÖDÉS ESETÉN

### A berendezés nem működik

- Ellenőrizze a hálózati feszültséget.
- Ellenőrizze, nincs-e károsodva a táplálási vezeték.

### A berendezés nem kerül nyomás alá

- Légtelenítse a berendezést: a magasnyomású tömlő nélkül működtesse a szivattyút, amíg a víz buborékok nélkül jön ki a magasnyomású kimenetből. Ezután csatlakoztassa vissza a magasnyomású tömlőt.
- Tisztítsa meg a szűrőt a vízcsatlakozásban.
- A szűrőt a nyomáscsatlakoztatásnál meg kell tisztítani (amennyiben jelen van).
- Ellenőrizze a víz táplálás mennyiségét.
- Ellenőrizze a szivattyú összes táplálás tömlőjénél a tömítettséget vagy az esetleges eltömődéseket.

### Erős nyomásingadozások

- Tisztítsa meg a magasnyomású fűvókát. Egy tű segítségével távolítsa el a szennyeződést a fűvóka nyílásából, és mossa meg vízzel az elülső oldalt felől.

### A szivattyú csöpög

- Percenként 10 csepp a megengedett mennyiség. Nagyobb mértékű szivárgás esetén forduljon az engedéllyel rendelkező szervizszolgálathoz.

## PÓTALKATRÉSZEK

- Kizárólag a gyártó által engedélyezett eredeti alkatrészeket szabad használni.

## ÁRTALMATLANÍTÁS



Új beírás: Amennyiben Ön egy elektromos vagy egy elektronikus berendezés tulajdonosa, a törvények értelmében (az elektromos és elektronikus berendezésből származó hulladékok kezelésére vonatkozó 2012/19/EU Európai Uniói Irányelvnek és az ezt alkalmazó, Európai Uniói tagországok nemzeti törvénykezéseinek megfelelően) tilos a terméket, vagy annak elektromos/ elektronikus részeit városi háztartási

hulladékként kezelnie, a törvények előírják viszont a hulladékkezelésnek a begyűjtőközpontoknál való megvalósítását.

A terméket hulladékkezelni lehet közvetlenül viszonteladónál is egy, az eldobandó termékkel azonos, új termék megvásárlásával. A terméknek a környezetbe való kidobása nagymértékben környezetkárosító és egészségkárosító hatású lehet. A képen látható jel városi hulladékok számára szolgáló tartályt ábrázol, és szigorúan tilos a berendezést ezekbe tenni. Az 2012/19/EU Európai Uniói Irányelv előírásainak és az Európai Uniói tagországokban alkalmazott rendeletek figyelmen kívül hagyása hatóságilag büntethető.



## INTRODUCTIE

### > GEBRUIKSBESTEMMING

- Het apparaat kan gebruikt worden voor het reinigen van oppervlakken buiten, telkens als er water onder hoge druk benodigd is om vuil te verwijderen.
- Met de nodige hulpstukken kan het apparaat gebruikt worden voor opbrengen van schuim, zandstralen en wassen met de roterende borstel die op de pistool aangebracht moet worden.
- Door de prestaties en het gebruiksgemak ervan is het apparaat geschikt voor NIET PROFESSIONEEL gebruik.

## SYMBOLEN



**LET OP!** Uit veiligheidsoverwegingen goed opletten.



**BELANGRIJK**



**VAST**



**NIET GEBLOKKEERD**



**INDIEN AANWEZIG**



**Dubbel geïsoleerd (indien aanwezig):** aanvullende isolatie wordt toegepast op de fundamentele isolatie tegen elektrische schokken te beschermen in geval van mislukking van de basisisolatie.

## VEILIGHEIDSSYSTEMEN

⚠ **LET OP:** Het pistool is uitgerust met een veiligheidspal. De veiligheidsknop op het pistool dient niet om de hendel tijdens de werking vast te zetten maar om het per ongeluk opendraaien ervan te voorkomen. Telkens als het gebruik van het apparaat onderbroken wordt is het belangrijk dat de veiligheidspal ingeschakeld wordt om per ongeluk opendraaien van het pistool te voorkomen. Motor met een thermische beveiliging). Pomp met bypassklep.

⚠ **LET OP:** Het apparaat is uitgerust met een motor beveiligingssysteem: wacht een aantal minuten of koppel het apparaat van de stroomtoevoer los en sluit hem vervolgens weer aan als het systeem ingegrepen heeft. Breng het apparaat naar het dichtstbijzijnde assistentiecentrum als het probleem aanhoudt of als u niet in staat bent het apparaat opnieuw in te schakelen.

## STABILITEIT

⚠ **LET OP:** Het apparaat moet op een veilige en stabiele manier op een horizontale ondergrond neergezet worden.

## VOORNAAMSTE KENMERKEN EN TECHNISCHE GEGEVENS

|  | KR PORTABLE                                 |
|--|---|
| Zekering                                   | 5 A   |
| Min. temperatuur toevoerwater              | 5 °C - 41 °F                                |
| Min. capaciteit toevoerwater               | 900 l/h - 15 l/min - 172 US gph             |
| Max. druk toevoerwater                     | 1 MPa - 10 bar - 145 psi                    |
| Min. druk toevoerwater                     | 0,1 MPa - 1 bar - 14,5 psi                  |
| Reactiekracht op waterpistool              | 12 N  |
| Geluidsdrumniveau - onzeker (*)            | 74 dB(A) +/-1 dB(A)                         |
| Geluidsvermogeniveau                       | 90 dB(A)                                    |
| Trillingen hand-arm bediener - onzeker (*) | 1,5 m/s <sup>2</sup> - 0,5 m/s <sup>2</sup> |
| Lengte x breedte x hoogte                  | 360 x 280 h 180 mm                          |

(\*) Metingen verricht in overeenstemming met EN 60335-2-79

De kenmerken en technische gegevens zijn van indicatieve aard. De Fabrikant behoudt zich het recht voor alle opportuun geachte wijzigingen op het apparaat aan te brengen.

 Voor aanvullende technische gegevens verwijzen wij u naar het identificatieplaatje op de machine (zie uitleg van gegevens op pagina 15 van deze handleiding).

## GEBRUIK

△ **LET OP:** Lees eerst het **Algemene deel** en vervolgens deze **Specifieke handleiding** door.

> **INSTALLATIE**

zie blz. **A**

> **SCHAKELEN**

zie blz. **B**

> **HOGEDRUKLANS**

zie blz. **D**

> **SCHOONMAAKMIDDEL/SCHUIMKIT**

zie blz. **E**

> **HOGEDRUKSLANG**

zie blz. **F**

> **WATERTOEOVOER**

**Hydraulische aansluiting**



**LET OP: (SYMBOL):** De apparaat niet mag alleen dan rechtstreeks op het openbare drinkwaterleidingnet worden aangesloten er in de toevoerleiding.

De hogedrukreiniger mag alleen dan rechtstreeks op het openbare drinkwaterleidingnet worden aangesloten als er in de toevoerleiding een terugstromklep met afvoer overeenkomstig de geldende normen is geïnstalleerd. Verzeker u ervan dat de binnendiameter van de slang tenminste 13mm is en dat hij verstevigd is.

△ **LET OP:** Het water dat door de anti-reflux systemen gelopen is, is niet langer drinkbaar.

 **BELANGRIJK:** Zuig uitsluitend gefilterd of schoon water op. De waterkraan moet een watertoevoer garanderen die tenminste dubbel is aan de capaciteit van de pomp.

De hogedrukreiniger moet zo dicht mogelijk bij het waterleidingnet worden geplaatst.

Het niet in acht nemen van bovengenoemde omstandigheden heeft ernstige mechanische

schade aan de pomp tot gevolg of leidt tot verlies van het recht op garantie.

#### Watertoevoer via de waterleiding

- Sluit een toevoerslang (niet meegeleverd) aan op de wateraansluiting van het apparaat en aan de watertoevoer.
- Open de watertoevoer.

#### Watertoevoer uit een open reservoir

- Schroef het koppelstuk voor de watertoevoer los.
- Schroef een zuigslang met filter (niet meegeleverd) aan de wateraansluiting van het apparaat vast.
- Hang het filter in het reservoir.
- Reinig het filter op de aansluiting van de hogedrukslang (indien aanwezig).
- Ontlucht het apparaat voor gebruik.
- Schroef de hogedrukleiding van de hogedrukaansluiting van het apparaat los.
- Schakel het apparaat in en laat het zolang lopen tot het water zonder bellen uit de hogedrukaansluiting komt.
- Schakel het apparaat uit en schroef de hogedrukslang weer vast.

#### > STROOMTOEVOER

- De elektrische aansluiting van het apparaat moet uitgevoerd worden door een GEKWALIFISEERDE ELEKTRISCHE ELEKTRICIST en voldoen aan IEC 60364-1

- △ **LET OP:** Alvorens het apparaat aan te sluiten moet gecontroleerd worden of de gegevens die op het typeplaatje staan overeenstemmen met die van het elektriciteitsnet en of het stopcontact beveiligd is met een aardlekschakelaar met een inschakelgevoeligheid van minder dan 0,03 A - 30ms.
- Voor het geval het stopcontact en de stekker van het apparaat niet bij elkaar passen moet u het stopcontact door een vakman door een ander type laten vervangen dat wel geschikt is.
- Gebruik het apparaat niet bij een omgevingstemperatuur van beneden de 0°C, als het apparaat uitgerust is met een PVC (H VV-F) snoer.

- △ **LET OP:** Het gebruik van een niet juiste verlengkabel is gevaarlijk. Gebruik altijd een verlengsnoer dat voor gebruik buiten geschikt is. De stekker en het stopcontact moeten waterdicht zijn ook bij onderdompeling, of de aansluitingen

moeten droog zijn en mogen de grond niet raken. Gebruik in dit geval een kabelhaspel die het stopcontact op minstens 60 mm boven de grond houdt.

|             | <16 A                           | <25 A                           |
|-------------|---------------------------------|---------------------------------|
| <20 m       | ∅ 1,5 mm <sup>2</sup><br>14 AWG | ∅ 2,5 mm <sup>2</sup><br>12 AWG |
| 20 m - 50 m | ∅ 2,5 mm <sup>2</sup><br>12 AWG | ∅ 4,0 mm <sup>2</sup><br>10 AWG |

- ⚠ **BELANGRIJK:** Total stop device, die ervoor zorgt dat de hogedrukreiniger tijdens de omloofphase uitgeschakeld wordt. Om de hogedrukreiniger te starten dient u de schakelaar op de (I)ON-stand te zetten en vervolgens op de hendel van het spuitpistool te drukken. Het total stop device zorgt ervoor dat de machine wordt gestart en dat deze op het moment dat u de hendel loslaat weer uitgeschakeld wordt. Elke keer dat de machine niet in gebruik is, raden wij u aan de veiligheidspal, geplaatst op de hendel van het spuitpistool, op veilig te zetten om te voorkomen dat de machine bij toeval gestart wordt.
- **Het uit eigen beweging aanslaan van de machine zonder bemiddeling van het pistool, is te wijlen aan fenomenen zoals luchtballen in het water en niet aan een fout van het product.**
- **Laat de machine nooit langer dan 5 minuten in de standby stand draaien. Voor de veiligheid en de levensduur van de machine is het noodzakelijk de machine uit te schakelen door middel van de aan/uit schakelaar op de machine.**
- **Controleren of de koppelingen van de slang aan de zijde van de machine en van het pistool op lekkage. Bij lekkage eerst de koppelingen controlleren en pas als de lekkage is verholpen kan u de machine gebruiken.**

## UITSCHAKELEN OFF

zie blz. **G**

## VERZORGING EN ONDERHOUD

zie blz. **G**

- △ **LET OP:** Alvorens enige onderhouds- of reinigingswerkzaamheden uit te voeren moet u het apparaat eerst van het elektriciteitsnet afkoppelen.
- △ **LET OP:** Spuit niet met het apparaat met water en gebruik geen schoonmaakmiddelen of oplosmiddelen. Het apparaat kan worden beschadigd.
- het oppervlak van het polijsten met een droge doek.

## OPSLAG

zie blz. **G**

- Apparaat aan de transportgreep verplaatsen.
- Apparaat met alle accessoires in een vorstvrije ruimte bewaren, Buiten bereik van kinderen.

## REMEDIES IN GEVAL VAN STORINGEN

### Het apparaat functioneert niet

- Controleer de netspanning.
- Controleer of er eventuele beschadigingen aan het netsnoer zijn.

### Het apparaat komt niet onder druk te staan

- Ontlucht het apparaat laat de pomp zonder hogedrukslang werken totdat het water zonder luchtbellen uit de hogedrukuitlaat komt. Sluit daarna de hogedrukslang weer aan.
- Maak het filter in de wateraansluiting schoon.
- Controleer de hoeveelheid water die toegevoerd wordt.
- Controleer alle toevoerslangen van de pomp op dichtheid en eventuele verstopping.

### Sterke drukschommelingen

- Maak de hogedruksproeier schoon. Verwijder het vuil met een naald uit het gat van de sproeier en was de sproeier aan de voorkant met water af.

### De pomp lekt

- 10 druppels per minuut zijn toegestaan. Bij grotere lekken moet u zich tot een erkend servicecentrum wenden.

## RESERVEONDERDELEN

- Om de veiligheid van het apparaat te waarborgen mogen er uitsluitend originele reserveonderdelen die door de fabrikant geleverd of geadviseerd worden gebruikt worden.

## WEGGOOIEN



In de hoedanigheid van eigenaar van een elektrisch of elektronisch apparaat wordt het u door de wet (in overeenstemming met de EU richtlijn 2012/19/EU betreffende afval van elektrische en elektronische apparatuur en de nationale wetgeving van de EU Lidstaten die deze richtlijn toepassen) verboden om dit product of de elektrische/elektronische accessoires hiervan af te danken als vast huishoudelijk afval en bent u verplicht om hem te brengen naar een speciaal verzamelcentrum. Het is mogelijk om het product direct door de dealer te laten afdanken door middel van de aankoop van een nieuw product dat equivalent is aan het af te danken product. Het achterlaten van dit product in het milieu kan ernstige schade aan het milieu en aan de gezondheid veroorzaken. Het symbool van de afbeelding stelt een vuilniston voor huishoudelijk afval voor. Het is absoluut verboden om het apparaat hierin te stoppen. Het niet opvolgen van de aanwijzingen van de richtlijn 2012/19/EU en de bepalingen met betrekking hiertoe van de verschillende Lidstaten wordt administratief gesanctioneert.



## TŁUMACZENIE ORYGINALNYCH INSTRUKCJI

Zapoznać się dokładnie z treścią INSTRUKCJI - ZALECENIA DOTYCZĄCE BEZPIECZEŃSTWA oraz stosować w praktyce zawarte w niej wytyczne.

## WPROWADZENIE

### > PRZEZNACZENIE

- Urządzenie można używać do mycia powierzchni znajdujących się na świeżym powietrzu każdorazowo, gdy konieczne jest wykorzystanie wody pod ciśnieniem w celu usunięcia zabrudzeń.
- Przy użyciu dodatkowych akcesoriów można wykonać czyszczenie pianą i piaskiem oraz mycie przy pomocy szczotki obrotowej mocowanej do pistoletu.
- Ze względu na wyniki działania i prostotę użycia urządzenie nadaje się do użytku NIE PROFESJONALNEGO.

## SYMBOLE



**UWAGA!** Zwracać uwagę ze względów bezpieczeństwa.



**WAŻNE**



**ZABLOKOWANA**



**ODBLOKOWANA**



Optional

**AK JE K DISPOZÍCII**



**PODWÓJNA IZOLACJA** (jeśli jest): jest to dodatkowe zabezpieczenie izolacji elektrycznej.

## URZĄDZENIA ZABEZPIEZAJĄCE

**⚠ UWAGA:** Pistolet wyposażony jest w zacisk bezpieczeństwa. Przycisk bezpieczeństwa na pistolecie nie służy do blokowania dźwigni w czasie działania myjki, lecz do zapobiegania przypadkowemu włączeniu. Każdorazowo po zaprzestaniu używania maszyny należy wcisnąć zacisk bezpieczeństwa, aby zapobiec przypadkowemu włączeniu myjki. Silnik z zabezpieczenia termicznego termiczna. Pompa wyposażona jest w obejście.

**⚠ UWAGA:** Urządzenie wyposażone jest w mechanizm zabezpieczenia silnika: w przypadku uruchomienia się mechanizmu odczekać kilka minut, innym rozwiązaniem może być odłączenie i ponowne podłączenie urządzenia do sieci elektrycznej. W przypadku ponownego wystąpienia tego problemu lub w razie braku ponownego włączenia się urządzenia, należy zanieść je do najbliższego serwisu technicznego.

## WARUNKI DLA STATECZNOŚCI

**⚠ UWAGA:** Stateczność urządzenia jest zagwarantowana, gdy stoi ono na równej powierzchni.

## GŁÓWNE WŁAŚCIWOŚCI I DANE TECHNICZNE

|  | KR PORTABLE                                 |
|--|---|
| Bezpiecznik                                      | 5 A   |
| Minimalna temperatura wody zasilającej           | 5 °C - 41 °F                                |
| Minimalny przepływ wody zasilającej              | 900 l/h - 15 l/min - 172 US gph             |
| Maksymalne ciśnienie wody zasilającej            | 1 MPa - 10 bar - 145 psi                    |
| Minimalne ciśnienie wody zasilającej             | 0,1 MPa - 1 bar - 14,5 psi                  |
| Siła odrzutu pistoletu wodnego                   | 12 N  |
| Poziom ciśnienia dźwiękowego – brak pewności (*) | 74 dB(A) +/-1 dB(A)                         |
| Poziom mocy akustycznej                          | 90 dB(A)                                    |
| Drgania ramienia operatora – brak pewności (*)   | 1,5 m/s <sup>2</sup> - 0,5 m/s <sup>2</sup> |
| Długość x szerokość x wysokość                   | 360 x 280 h 180 mm                          |

(\*) Pomiary wykonane według normy EN 60335-2-79

Dane techniczne oraz charakterystyki mają charakter informacyjny. Producent zastrzega sobie prawo do wprowadzania wszelkich zmian do urządzenia, które uzna za niezbędne.

 **Dodatkowe dane techniczne znajdują się na tabliczce znamionowej umieszczonej na urządzeniu (patrz interpretacja danych na stronie 15 tej instrukcji).**

## WYKORZYSTANIE

△ **UWAGA:** Przeczytać najpierw **Ogólną Część** i następnie **Specjalny Podręcznik**.

> **INSTALOWANIE**  
patrz Rys. **A**

> **URUCHOMIENIE**  
patrz Rys. **B**

> **LANCE WYSOKIEGO CIŚNIENIA**  
patrz Rys. **D**

> **ZASYSANIE ŚRODKA MYJĄCEGO**  
patrz Rys. **E**

> **PRZEWÓD WYSOKIEGO CIŚNIENIA**  
patrz Rys. **F**

> **ZASILANIE WODNE**  
**Połączenie wodne**



**UWAGA (Symbol):** maszyna nie nadaje się do podłączenia do sieci wody pitnej.

Hydroczyszczarka może być połączona bezpośrednio do miejskiej sieci wodociągowej tylko wtedy, gdy w przewodach rurowych zasilania jest zainstalowane zabezpieczenie przed przepływem zwrotnym z opróżnieniem zgodne z obowiązującymi normami. Upewnić się, czy wąż ma przynajmniej Ø 13 mm i czy jest wzmocniony.

△ **UWAGA:** Lwody przepływającej przez urządzenia zwrotny nie jest uznawany do picia.

 **WAŻNE:** Zasysać tylko wodę filtrowaną lub czystą. Kurek pobierania wody musi zagwarantować dostarczanie wody równie podwójnej maksymalnej wydajności pompy.

Ustawić hydro czyszczarkę możliwie jak najbliżej sieci wodnej doprowadzania.

Nie przestrzeganie powyższych warunków



powoduje ciężkie uszkodzenia mechaniczne pompy i także utratę gwarancji.

#### Zasilanie z przewodów wodociągowych

- Połączyć wąż zasilający (nie zawarty w dostawie) do przyłącza do wody urządzenia i do zasilania.
- Otworzyć kurek.

#### Zasilanie wodne ze zbiornika otwartego

- Odkręcić przyłącze do zasilania wodnego.
- Przykręcić wąż zasysający z filtrem (nie zawarty w dostawie) do przyłącza do wody urządzenia.
- Zanurzyć filtr w zbiorniku.
- Przed użyciem odpowietrzyć urządzenie.
- Odkręcić wąż wysokiego ciśnienia od przyłącza wysokiego ciśnienia urządzenia.
- Włączyć urządzenie i pozostawić je funkcjonujące dopóki nie zacznie wychodzić woda bez pęcherzyków z przyłącza wysokiego ciśnienia.
- Zgasić urządzenie i zakręcić wąż wysokiego ciśnienia.

#### > ZASILANIE ELEKTRYCZNE

- Podłączenie elektryczne urządzenia musi być przeprowadzone przez wykwalifikowany elektryk i jest zgodne z normą IEC 60364-1.

⚠ **UWAGA:** Przed podłączeniem urządzenia należy się upewnić czy dane na tabliczce znamionowej są zgodne z danymi technicznymi sieci elektrycznej i czy gniazdko zasilające jest chronione przez różnicowy wyłącznik magneto-termiczny o czułości działania poniżej 0,03 A – 30 ms.

- W razie niezgodności między gniazdkiem zasilającym i wtyczką urządzenia, zwrócić się o wymianę gniazdko na odpowiedni model do pracownika posiadającego stosowne kwalifikacje zawodowe.
- Nie używać urządzenia, jeżeli temperatura otoczenia jest niższa od 0°C i jeżeli jest ono wyposażone w kabel z PVC (H VV-F).

⚠ **UWAGA:** Nieodpowiednie przedłużacze mogą być niebezpieczne. W przypadku posługiwania się przedłużaczem, należy zwrócić uwagę, czy jest on przystosowany do użytku zewnętrznego, wtyczka i gniazdko muszą być wodoszczelne, albo należy zapewnić utrzymanie wszelkich połączeń w stanie suchym, z dala od podłoża, a zatem bęben kablów musi zapewnić utrzymanie

nie gniazdko w odległości co najmniej 60 mm od podłoża.

|             | <16 A                           | <25 A                           |
|-------------|---------------------------------|---------------------------------|
| <20 m       | Ø 1,5 mm <sup>2</sup><br>14 AWG | Ø 2,5 mm <sup>2</sup><br>12 AWG |
| 20 m - 50 m | Ø 2,5 mm <sup>2</sup><br>12 AWG | Ø 4,0 mm <sup>2</sup><br>10 AWG |

⚠ **WAŻNE:** Myjka wyposażona jest w system total stop device, który wyłącza myjkę w czasie fazy obejścia. Dlatego, w celu uruchomienia myjki należy ustawić wyłącznik w położeniu (I) ON. A następnie nacisnąć dźwignię pistoletu. Stotal stop device uruchomi urządzenie i automatycznie wyłączy je po zwolnieniu dźwigni. Zaleca się zatem wciśnięcie zacisku bezpieczeństwa umieszczonego na dźwigni pistoletu każdorazowo po zatrzymaniu urządzenia, aby zapobiec jego przypadkowemu włączeniu

- **Automatyczne włączenie urządzenia bez użycia pistoletu może mieć miejsce na skutek takich zjawisk, jak występowanie pęcherzy powietrza w wodzie lub innych, a nie z powodu wadliwości produktu.**
- **Urządzenia nie należy pozostawiać w stanie oczekiwania bez nadzoru przez ponad 5 minut. W przeciwnym wypadku, w celu zabezpieczenia urządzenia należy przesunąć wyłącznik do położenia (0)OFF.**
- **Sprawdzić czy podłączenie węża wysokociśnieniowego do urządzenia i do pistoletu dostarczanego wraz z urządzeniem zostało wykonane prawidłowo, czyli bez wycieku wody.**

## PRZERWANIE PRACY

patrz Rys. 

## DBAŁOŚĆ I KONSERWACJA

patrz Rys. 

⚠ **UWAGA:** Po pracy, przed wykonywaniem jakiegokolwiek interwencji czyszczenia odłączyć urządzenie od sieci elektrycznej.

⚠ **UWAGA:** Nie rozpylać w samochodzie z wodą i nie używać środków czyszczących

ani rozpuszczalników. Maszyna może być uszkodzony.

- Czyścić obudowę suchą szmatką.

## PRZECHOWYWANIE

patrz Rys. G

- Pociągnąć urządzenie za uchwyt transportowy.
- Przechowywać urządzenie z wszystkimi akcesoriami w ogrzewanym pomieszczeniu, Przechowywać w miejscu niedostępnym dla dzieci.

## NAPRAWY W PRZYPADKU ZŁEGO FUNKCJONOWANIA

### Urządzenie nie funkcjonuje

- Kontrolować napięcie sieci.
- Upewnić się, czy nie jest uszkodzony kabel zasilający.

### Brak ciśnienia w urządzeniu

- Odpowietrzyć urządzenie: pozostawić pompę funkcjonującą bez węża wysokiego ciśnienia dopóki z wyjścia wysokiego ciśnienia nie zacznie wychodzić woda bez pęcherzyków. Dołączyć wąż wysokiego ciśnienia.
- Wyczyścić filtr w przyłączy wody.
- Wyczyścić filtr złącza przewodu wysokiego ciśnienia (jeśli występuje).
- Kontrolować ilość zasilania wodnego.
- Sprawdzić szczelność wszystkich węży zasilających pompy, lub czy nie są zapchane.

### Silne wahania ciśnienia

- Wyczyścić dyszę wysokiego ciśnienia. Usunąć za pomocą szpilki brud z otworu dyszy i wymyć go wodą w części przedniej.

### Pompa nieszczelna

- Dopuszczalne jest do 10 kropli na minutę. W przypadku większych wycieków zwrócić się do autoryzowanego serwisu.

używać tylko części zamiennych oryginalnych lub zalecanych przez producenta.

## USUWANIE



Właścicielowi urządzenia elektrycznego lub elektronicznego, ustawa (zgodnie z dyrektywą UE 2002/96/WE z dnia 27

stycznia 2003 w sprawie zużytego sprzętu elektrotechnicznego i elektronicznego oraz przepisami krajowymi Państw członkowskich UE, które wdrożyły dyrektywę) zabrania usuwania tego produktu i jego akcesoriów elektrycznych/elektronicznych jako odpadu domowego i nakłada na niego obowiązek usuwania go w odpowiednich punktach zbiórki odpadów specjalnych. Można usuwać produkt bezpośrednio u dystrybutora poprzez nabycie nowego produktu, równoważnego do składowanego. Pozostawienie produktu w środowisku może spowodować poważne szkody zarówno dla samego środowiska, jak i zdrowia ludzkiego.

Symbol na rysunku przedstawia pojemnik odpadów komunalnych i jest surowo wzbronione usuwanie urządzenia do tych pojemników. Nieprzestrzeganie przepisów dyrektywy 2002/96/WE oraz rozporządzeń różnych państw członkowskich UE podlega karze administracyjnej.

## CZĘŚCI WYMIENNE

- Aby zagwarantować bezpieczeństwo przyrządu,



## INTRODUÇÃO

### > UTILIZAÇÃO PREVISTA

- Sempre que seja necessário utilizar água sob pressão para eliminar a sujidade, este aparelho pode ser utilizado no exterior para a lavagem de superfícies.
- A montagem dos diversos acessórios na lança do aparelho permite realizar operações como, por exemplo, a aplicação de espuma, a limpeza com jacto de areia ou com uma escova rotativa.
- Tanto o desempenho como a facilidade de operação do aparelho correspondem a uma utilização NÃO PROFISSIONAL.

## SÍMBOLOS



**ATENÇÃO!** Informação importante a ser tida em consideração por motivos de segurança.



**IMPORTANTE**



**BLOQUEADO**



**DESBLOQUEADO**



**SE PRESENTE**



**Duplo isolamento (SE PRESENTE):** é uma proteção suplementar de isolamento elétrico.

## DISPOSITIVOS DE PROTECÇÃO E SEGURANÇA

⚠ **ATENÇÃO:** A pistola está equipada com um bloqueio de segurança. A tecla de segurança da pistola não se destina a bloquear a alavanca durante a operação mas a impedir que se possa abrir por acidente. Nunca se esqueça de, sempre que interromper a utilização do aparelho, activar este bloqueio de segurança, a fim de evitar uma abertura accidental. Motor com um protecção térmica. Bomba equipada com válvula de derivação.

⚠ **ATENÇÃO:** O aparelho é dotado de um dispositivo de protecção do motor: caso haja intervenção do dispositivo esperar alguns minutos ou como alternativa desconectar e conectar o aparelho da rede eléctrica. Em caso de reincidência portar o aparelho ao centro de assistência técnica mais próximo.

## ESTABILIDADE

⚠ **ATENÇÃO:** máquina deve ser mantida numa base horizontal, segura e estável.

## PRINCIPAIS CARACTERÍSTICAS E DADOS TÉCNICOS

|  | KR PORTABLE                                 |
|--|---|
| Fusível  | 5 A   |
| Mínima temperatura da água de alimentação      | 5 °C - 41 °F                                |
| Mínimo caudal da água de alimentação           | 900 l/h - 15 l/min - 172 US gph             |
| Máxima pressão da água de alimentação          | 1 MPa - 10 bar - 145 psi                    |
| Mínima pressão da água de alimentação          | 0,1 MPa - 1 bar - 14,5 psi                  |
| Força de reacção na hidropistola               | 12 N  |
| Nível de pressão sonora - Incerteza (*)        | 74 dB(A) +/- 1 dB(A)                        |
| Nível de potência sonora                       | 90 dB(A)                                    |
| Vibração mão-braço do operador - Incerteza (*) | 1,5 m/s <sup>2</sup> - 0,5 m/s <sup>2</sup> |
| Comprimento x largura x altura                 | 360 x 280 h 180 mm                          |

(\*) Medidas executadas de acordo com a EN 60335-2-79

As características e os dados técnicos são indicativos. O Fabricante se reserva o direito de executar todas as modificações consideradas oportunas no aparelho.

 Para outros dados técnicos, consulte a placa de identificação na máquina (ver interpretação de dados na página 15 deste manual).

## UTILIZAÇÃO

△ **ATENÇÃO:** Leia antes os **Avisos de Segurança** e a seguir este **Manual Específico**.

### > **LIGAÇÃO DO APARELHO**

Ver a fig. **A**

### > **FUNCIONAMENTO**

Ver a fig. **B**

### > **LANÇA DE ALTA PRESSÃO**

Ver a fig. **D**

### > **ASPIRAÇÃO DO DETERGENTE**

Ver a fig. **E**

### > **MANGUEIRA DE ALTA PRESSÃO**

Ver a fig. **F**

### > **ALIMENTAÇÃO HÍDRICA**

**Ligação hídrica**



**ATENÇÃO (símbol):** A hidrolimpadora non pode ser conectada directamente à rede pública de distribuição de água BEBIDA.

A hidrolimpadora pode ser conectada directamente à rede pública de distribuição de água BEBIDA apenas se na tubagem de alimentação está instalado um dispositivo antirrefluxo com esvaziamento conforme às normativas vigentes.

Assegurar-se que o tubo tenha pelo menos Ø 13mm - 1/2 inch e que seja reforçado.

△ **ATENÇÃO:** A água passa através do dispositivo de refluxo é considerada não potável.

 **IMPORTANTE:** Aspirar apenas água filtrada ou limpa. Il a válvula de extracção de água deve garantir uma distribuição equivalente ao dobro da capacidade máxima da bomba.

Colocar a hidrolimpadora o mais próximo possível da rede hídrica de aprovisionamento.

A inobservância das condições mencionadas provoca graves danos mecânicos à bomba

ademais da caducidade da garantia.

#### Alimentação da conduta de água

- Conectar um tubo flexível de alimentação (não incluído no fornecimento) à união para a água do aparelho e à alimentação de água.
- Abrir a válvula.

#### Alimentação de água de um reservatório aberto

- Afrouxar a união para a alimentação da água.
- Ajustar o tubo de aspiração com filtro (não incluído no fornecimento) à união para a água do aparelho.
- Imergir o filtro no reservatório.
- Desafogar o aparelho antes do uso.
- Afrouxar o tubo flexível de alta pressão da união de alta pressão do aparelho.
- Ligar o aparelho e fazê-lo funcionar para que a água saia sem bolhas pela união de alta pressão.
- Desligar o aparelho e ajustar novamente o tubo flexível de alta pressão.

#### > ALIMENTAÇÃO DE ENERGIA

- A conexão elétrica do aparelho deve ser realizada por um electricista qualificado e conforme a norma IEC 60364-1.

⚠ **ATENÇÃO:** Antes de ligar o aparelho certifique-se de que as indicações constantes na placa de características do aparelho correspondem às características da rede e de que a tomada está protegida por um corta-circuito em caso de falha na terra com um factor de resposta inferior a 0,03 A - 30 ms.

- Na eventualidade de a tomada e a ficha do aparelho não se ajustarem uma à outra, mande substituir a tomada por pesso al técnico devidamente qualificado.
- Sempre que o aparelho estiver equipado com um tubo flexível de PVC (H VV-F), nunca utilize o aparelho perante temperaturas inferiores a 0°C.

⚠ **ATENÇÃO:** Os prolongamentos inapropriados podem ser perigosos. Se se utilizar uma extensão, tem de ser apropriada para uso externo e a ficha e a tomada têm de ser do tipo estanque ao mergulho ou as conexões têm de estar secas, afastadas do terreno, tendo de ser utilizado um enrolador de cabo que mantenha a tomada a uma distância de pelo menos 60 mm do terreno.

|             | <16 A                           | <25 A                           |
|-------------|---------------------------------|---------------------------------|
| <20 m       | ø 1,5 mm <sup>2</sup><br>14 AWG | ø 2,5 mm <sup>2</sup><br>12 AWG |
| 20 m - 50 m | ø 2,5 mm <sup>2</sup><br>12 AWG | ø 4,0 mm <sup>2</sup><br>10 AWG |

⚠ **IMPORTANTE:** o sistema total stop device que desliga automaticamente a máquina durante a fase de bypass. Para colocar a máquina em funcionamento, tem de colocar o interruptor na posição (I) "ON"; isto feito, aperte o gatilho da pistola: o sistema total stop device coloca a máquina em funcionamento e desliga-a automaticamente quando deixa de ser exercida pressão no gatilho. Assim sendo, é conveniente proteger a pistola com o dispositivo de protecção com que o gatilho está equipado sempre que a máquina for desligada, a fim de evitar que a máquina seja acidentalmente colocada em funcionamento.

- **Eventuais arranques automáticos da máquina, sem que a pistola tenha sido accionada, ficam a dever-se à presença de bolhas de ar na água, por exemplo.**
- **Sempre que a máquina estiver em standby durante mais de 5 minutos nunca a deixe sem vigilância. Caso contrário, e para garantia de segurança, terá de desligar a máquina com o respectivo interruptor, colocando-o na posição (0) "OFF".**
- **Certifique-se sempre de que a ligação do tubo flexível de alta pressão ao aparelho esteja correcta e de que a pistola fornecida como acessório de montagem posterior esteja correctamente instalada e ligada.**

## DESLIGAR OFF

ver a fig. **C**

## CUIDADO E MANUTENÇÃO

ver a fig. **G**

⚠ **ATENÇÃO:** Desconectar o aparelho da rede eléctrica, desligar a ficha de a tomada, Após o trabalho e antes de realizar qualquer intervenção de limpeza.

⚠ **ATENÇÃO:** Não lave a máquina com um

dispositivo de limpeza a alta pressão ou com jato de água e não use detergentes agressivos ou solventes. A água ou detergentes infiltrados na máquina podem causar danos nas peças mecânicas ou elétricas.

- Limpe o exterior de la máquina con un paño seco.

## ARMAZENAMENTO

ver a fig. **G**

- Mueva la máquina para agarrar el asa de transporte.
- Manter o aparelho e acessórios em um local seco e seguro, fora do alcance das crianças.

## SOLUÇÕES EM CASO DE PROBLEMAS DE FUNCIONAMENTO

### O aparelho não funciona

- Controlar a tensão de rede.
- Comprovar eventuais danos ao cabo de alimentação.

### O aparelho não entra em pressão

- Desafogar o aparelho: faça a bomba funcionar sem o tubo de alta pressão, para que a água saia sem bolhas da saída de alta pressão. Depois conectar novamente o tubo de alta pressão.
- Limpar o filtro na conexão da água.
- Limpar o filtro de la tomada de la magueira de alta pressão para (se houver)
- Controlar a quantidade de alimentação da água.
- Comprovar a estanqueidade ou eventuais obstruções em todos os tubos de alimentação da bomba.

### Fortes oscilações de pressão

- Limpar o bocal de alta pressão. Com uma agulha, retirar a sujidade pelo orifício do bocal e lavá-lo pela parte anterior com água

### A bomba apresenta perdas

- São admitidas até 10 gotas por minuto. No caso de uma perda de água ainda maior, dirigir-se ao serviço de assistência autorizado.

originais ou peças sobressalentes aprovadas pelo fabricante.

## DESCARTE



Como propietario de um aparelho eléctrico ou electrónico, a lei (em conformidade com a directiva 2012/19/EU relativa aos resíduos de equipamentos eléctricos e electrónicos e em conformidade com as legislações nacionais dos Estados-Membros UE que aprovaram tal directiva) proíbe de eliminar este produto ou os seus acessórios eléctricos/electrónicos como resíduo doméstico sólido urbano, mas o mesmo deve ser eliminado nos apropriados centros de recolha. O produto pode ser directamente eliminado pelo distribuidor se fôr adquirido um novo aparelho equivalente àquele que deve ser eliminado. O abandono do produto no meio ambiente poderá criar graves danos ao ambiente e à saúde. O símbolo na figura representa um contentor de lixo para resíduos urbanos e portanto é expressamente proibido pôr o aparelho nestes contentores. A inobservância das indicações relativas à directiva 2012/19/EU e aos decretos dos vários Estados comunitários é sancionável administrativa ou judicialmente.

## PEÇAS DE REPOSIÇÃO

- Utilizar unicamente peças sobressalentes



## ÚVOD

### > PREDPOKLADANÉ POUŽITIE

- Stroj môžete používať na umývanie povrchov vonku kedykoľvek je potrebné použiť na odstránenie špiny vodu pod vysokým tlakom.
- Pomocou vhodného doplnkového vybavenia môžete vykonať aj operácie napenenia, pieskovania a umývať s rotačnou kefou, ktorá sa montuje na pištoľ.
- Účinnosť a jednoduchosť používania tohto stroja určujú jeho využitie na NEPROFESIONÁLNE účely

## SIMBOLY



**POZOR!** Z bezpečnostných dôvodov buďte veľmi opatrní.



**DÔLEŽITÉ UPOZORNENIE**



**ŠTUKATURA**



**ODOMKNUTÝ**



**AK JE K DISPOZÍCII**



**Dvojitá izolácia** (ak je): je dodatočnú ochranu elektrický izolátor.

## BEZPEČNOSTNÉ ZARIADENIA

⚠ **POZOR:** Pištoľ je vybavená bezpečnostnou zarážkou. Bezpečnostné tlačidlo pištole neslúži na zablokovanie páky počas chodu, ale na zabránenie náhodnému zapnutiu. Pri každom prerušení používania stroja musíte aktivovať aj bezpečnostnú zarážku, aby sa predišlo náhodnému zapnutiu stroja. Motor s odpojenie pri preťažení, termická. Čerpadlo je vybavené bezpečnostným ventilom by-pass.

⚠ **POZOR:** Prístroj je vybavený zariadením na ochranu motora – v prípade zásahu zariadenia niekoľko minút vyčkajte, alebo prístroj vypnite z elektrickej siete a opätovne zapnite. V prípade, že sa problém bude opakovať alebo sa prístroj opätovne nezapne, odneste ho do najbližšieho servisného strediska.

## STABILITU

⚠ **POZOR:** Stabilita prístroja sa zabezpečí tak, že ho postavíte na rovnú plochu.

## HLAVNÉ VLASTNOSTI A TECHNICKÉ ÚDAJE

|  | KR PORTABLE                                 |
|--|---|
| Tavná poistka                                    | 5 A   |
| Minimálna teplota napájacej vody                 | 5 °C - 41 °F                                |
| Minimálny prietok napájacej vody                 | 900 l/h - 15 l/min - 172 US gph             |
| Maximálny tlak napájacej vody                    | 1 MPa - 10 bar - 145 psi                    |
| Minimálny tlak napájacej vody                    | 0,1 MPa - 1 bar - 14,5 psi                  |
| Spätná sila vodnej pištole                       | 12 N  |
| Hladina akustického tlaku - Pochybnosť (*)       | 74 dB(A) +/-1 dB(A)                         |
| Hladina akustického výkonu                       | 90 dB(A)                                    |
| Vibrácie na ruku-rameno obsluhy - Pochybnosť (*) | 1,5 m/s <sup>2</sup> - 0,5 m/s <sup>2</sup> |
| Dĺžka x šírka x výška                            | 360 x 280 h 180 mm                          |

(\*) Merania vykonané v súlade s normou EN 60335-2-79

Charakteristika a údaje sú približné. Výrobca si vyhradzuje právo uskutočniť na zariadení akékoľvek zmeny, ktoré považuje za potrebné.

 **Ďalšie technické údaje nájdete na identifikačnom štítku na stroji (viď vysvetlenie údajov na strane 15 tejto príručky).**

## OBSLUHA

△ **POZOR:** Najskôr si prečítajte **Všeobecnú časť** a potom tento **Špecifický návod**.

> **INŠTALÁCIA**

viď obr. **A**

> **UVEDENIE DO CHODU**

viď obr. **B**

> **VYSOKOTLAKOVÉ PRÚDNICE**

viď obr. **D**

> **NASÁVANIE UMÝVACIEHO PROSTRIEDKU**  
**NÁDRŽKY**

viď obr. **E**

> **VYSOKOTLAKOVÁ HADICA**

viď obr. **F**

> **PRÍVOD VODY**

**Pripojenie na vodovodnú sieť**



**POZOR (sinbolo):** zariadenie nie je vhodné pre pripojenie k pitnej vode.

Vodný čistič môže byť napojený priamo na verejnú vodovodnú sieť len v prípade, že je na prívodnom potrubí nainštalované zariadenie zabráňujúce spätnému prúdeniu vody s vyprázdňovaním v súlade s platnými právnymi predpismi. Uistite sa, či je minimálny priemer hadice 13mm a či je dobre vystužená.

△ **POZOR:** Voda, ktorá preteká cez systémový odlučovač, nie je pitná.

 **DÔLEŽITÉ UPOZORNENIE:** Používajte len filtrovanú a čistú vodu. Vodovodný kohútik musí zabezpečovať dvakrát väčší prívod vody ako je maximálny výkon čerpadla.

Umiestnite vodný čistič čo najbližšie k vodovodnej sieti.

Nedodržanie horeuvedených pokynov môže spôsobiť vážne mechanické škody na čerpadle a stratu záruky.



### Prívod vody z vodovodného potrubia

- Pripojte ohybnú hadicu (nie je súčasťou výbavy) k spoju pre vodu prístroja a k prívodnému potrubiu vody.
- Otvorte kohútik.

### Prívod vody z otvorenej nádrže

- Odskrutkujte spoj pre prívod vody.
- Ku spoju na vodu prístroja priskrutkujte odsávaciu hadicu s filtrom (nie je súčasťou výbavy).
- Ponorte filter do nádrže.
- Pred použitím prístroja z neho vypustite vzduch.
- Odpojte vysokotlakovú ohybnú hadicu z vysokotlakového spoja na prístroji.
- Zapnite prístroj a nechajte ho v prevádzke, pokiaľ z vysokotlakového spoja nezačne vytekať voda bez bubliniek.
- Vypnite prístroj a opätovne pripojte vysokotlakovú ohybnú hadicu.

### > ELEKTRICKÉ NAPÁJANIE

- Elektrické zapojenie spotrebiča musí vykonať kvalifikovaný elektrikár a musí zodpovedať norme IEC 60364-1.

⚠ **POZOR:** Pred zapojením stroja skontrolujte, či hodnoty na štítku s technickými údajmi zodpovedajú hodnotám elektrickej siete a či je zásuvka vybavená automatickým magnetotermickým spínačom, ktorý je citlivý na hodnoty nižšie ako 0,03 A- 30ms.

- V prípadoch, že sieťová zásuvka nie je zhodná so zástrčkou stroja, dajte vymeniť kvalifikovanému odborníkovi zásuvku za inú, vhodného druhu.
- Stroj nepoužívajte, ak je teplota prostredia nižšia ako 0°C, ak je stroj vybavený prívodným elektrickým káblom z PVC (H VV-F).

⚠ **POZOR:** Nevhodné predlžovacie elektrické káble môžu byť nebezpečné. Ak sa používa predlžovací kábel, tento musí byť vhodný na vonkajšie použitie a zástrčka i zásuvka musia byť vodotesné, alebo spoje musia byť suché, ďaleko od terénu a musí sa použiť navíjač kábla, ktorý udrží zásuvku vo vzdialenosti aspoň 60 mm od terénu.

|             | <16 A                           | <25 A                           |
|-------------|---------------------------------|---------------------------------|
| <20 m       | ø 1,5 mm <sup>2</sup><br>14 AWG | ø 2,5 mm <sup>2</sup><br>12 AWG |
| 20 m - 50 m | ø 2,5 mm <sup>2</sup><br>12 AWG | ø 4,0 mm <sup>2</sup><br>10 AWG |

 **DÔLEŽITÉ UPOZORNENIE:** Tento

vysokotlakový umývací stroj je vybavený automatickým systémom total stop device, ktorý zabezpečuje vypnutie stroja počas fázy by-pass. Aby ste vysokotlakový umývací stroj zapli, prepnite vypínač do polohy (I) "ON". Potom stlačte páku pištole, total stop device zabezpečí zapnutie stroja a vypne ho automaticky po pustení páky. Preto vám odporúčame aktivovať poistku nachádzajúcu sa na pištoľi vždy, keď sa stroj zastaví, aby sa predišlo jeho náhodnému zapnutiu.

- **Automatické zapnutia stroja bez zásahu na pištoľi môžu spôsobiť javy ako vzduchové bubliny vo vode alebo iné, ale nie poškodenie stroja.**
- **Nenechávajte stroj v stave stand by bez dozoru dlhšie ako 5 minút. V opačnom prípade bude nevyhnutné, na zaručenie chránenia stroja, prepnúť vypínač do polohy (0) "OFF".**
- **Skontrolujte, či sú vysokotlaková hadica a dodávaná pištoľ pevne zapojené k stroju, čo znamená, že nesmie dochádzať k úniku vody.**

## UKONČENIE PREVÁDZKY

vid' obr. 

## STAROSTLIVOSŤ A ÚDRŽBA

vid' obr. 

⚠ **POZOR:** Spotrebič odpojte od elektrickej siete vytiahnutím zástrčky po každom použití a pred vykonaním akéhokoľvek čistenia.

⚠ **POZOR:** Nestriekajte jednotku s vodou a Nepoužívajte žiadne čistiace prostriedky alebo rozpúšťadlá. Prístroj môže byť poškodený.

- Pulire la parte esterna della macchina con uno straccio asciutto.

## SKLADOVANIE

vid' obr. 

- Prístroj ťahajte za prepravnú rukoväť.
- Oddel'te prúdnicu od ručnej striekacej pištole, skladovať mimo dosahu detí.

## POMOC V PRÍPADE PORUCHY

### Prístroj nefunguje

- Skontrolujte napätie siete.
- Skontrolujte, či nie je poškodený napájací kábel.

### Nedochádza k natlakovaniu prístroja

- Vypustíte z prístroja vzduch: uveďte čerpadlo do prevádzky bez vysokotlakovej hadice, pokiaľ z výstupu pre vysoký tlak nezačne vytekať voda bez bubliniek. Potom znovu pripojte vysokotlakovú hadicu.
- Vyčistite filter v hadicovej spojke.
- Vyčistite filter v mieste uchytenia vysokotlakovej trubky (ak je súčasťou prístroja).
- Skontrolujte množstvo prírodnej vody.
- Skontrolujte utesnenie alebo prípadné ucpanie vo všetkých prírodných hadiciach čerpadla.

### Veľké výkyvy tlaku

- Vyčistite vysokotlakovú trysku. Pomocou špendlíka odstráňte z otvoru trysky všetky usadeniny a prepláchnite jeho prednú časť vodou.

### Čerpadlo tečie

- Pripúšťa sa maximálne 10 kvapiek za minútu. V prípade vyššieho úniku vody sa obráťte na autorizované servisné centrum.

odniesť do zvláštnych zberných zariadení. Za účelom likvidácie je možné výrobok odniesť priamo distribútorovi a zakúpiť si výrobok nový, rovnaký ako ten, ktorý je určený k likvidácii. Zanechaním výrobku vo voľnej prírode by ste mohli spôsobiť vážne škody na životnom prostredí a na zdraví osôb.

Symbol na obrázku znázorňuje kontajner na komunálny odpad; je prísne zakázané prístroj do takého kontajneru umiestniť. Nedodržanie pokynov uvedených vo smernici 2012/19/EU a prevádzacích predpisov jednotlivých členských štátov je trestné.

## NÁHRADNÉ DIELY

- Pre zaistenie bezpečnosti zariadenia používajte len originálne náhradné diely dodané alebo odporúčané výrobcom.

## LIKVIDÁCIA



Ako majiteľ ovi elektrického lebo elektronického zariadenia Vám zákon (v súlade s európskou smernicou 2012/19/EU o

odpadoch z elektrických a elektronických zariadení a národnými legislatívami členských štátov Európskej únie, ktoré túto smernicu uskutočňujú) zakazuje tento výrobok lebo jeho elektrické / elektronické príslušenstvo zlikvidovať ako pevný komunálny odpad a nariaďuje Vám ho



## UVOD

### > **NAMEN**

- Aparat se lahko uporablja za pranje površin na prostem vsakokrat, ko je za učinkovite čiščenje potrebno uporabiti vodni curek pod pritiskom.
- S pomočjo opreme iz dodatne ponudbe je mogoče opravljati postopke čiščenja s peno, peskanja in pranja z vrtljivo ščetko, ki jo je mogoče vgraditi na pištolo.
- Zaradi tehničnih lastnosti in enostavne uporabe je aparat primeren za NEPOKLICNO uporabo

## SIMBOLI



**POZOR!** Iz varnostnih razlogov bodite pozorni.



**POMEMBNO**



**ZAKLENJENA, zaprta**



**ODKLENJENA, odprte**



**AK JE K DISPOZÍCII**



**Dvojna izolacija** (če obstaja): je dodatna zaščita električne izolacije.

## VARNOSTNI MEHANIZMI

⚠ **POZOR:** Pištola je opremljena z varnostnim gumbom. Varnostni mehanizmi: pištola, opremljena z varnostnim gumbom, stroj, opremljen z mehanizmom za izklop pri preobremenitvi, črpalka, opremljena z ventilom za by-pass ali z mehanizmom za izklop. Vsakokrat, ko prenehate uporabljati aparat, je pomembno, da ta gumb aktivirate tako, da ne pride do nepredvidene sprožitve pištole. Motor z toplotne pojistky. črpalka, opremljena z ventilom za bypass.

⚠ **POZOR:** naprava razpolaga z zaščito motorja. v primeru, da bi se le-ta sprožila, počakajte nekaj minut ali odklopite napravo iz električnega omrežja in ga nato spet priključite na omrežje. če bi se nevarnost ponovila ali če se naprava ne bi več vklopila, se obrnite na najbližji servis.

## PREDPOGOJI ZA STOJNO VARNOST

⚠ **POZOR:** Stojna varnost naprave je zagotovljena, ko je naprava postavljena na ravni površini.

## GLAVNE ZNACILNOSTI IN TEHNIČNI PODATKI

|  | KR PORTABLE                                 |
|--|---|
| Varovalka                                      | 5 A   |
| Najnižja temperatura napajalne vode            | 5 °C - 41 °F                                |
| Najmanjši pretok napajalne vode                | 900 l/h - 15 l/min - 172 US gph             |
| Največji tlak napajalne vode                   | 1 MPa - 10 bar - 145 psi                    |
| Najnižja tlak napajalne vode                   | 0,1 MPa - 1 bar - 14,5 psi                  |
| Reakcijska sila na vodni pištoli               | 12 N  |
| Raven zvočnega tlaka - negotovost (*)          | 74 dB(A) +/- 1 dB(A)                        |
| Raven zvočne moči                              | 90 dB(A)                                    |
| Vibracije na roki upravljalca - negotovost (*) | 1,5 m/s <sup>2</sup> - 0,5 m/s <sup>2</sup> |
| Dolžina x širina x višina                      | 360 x 280 h 180 mm                          |

(\*) Meritve so bile opravljene v skladu s standardom EN 60335-2-79.

Značilnosti in tehnični podatki so informativni. Proizvajalec si pridržuje pravico do vseh morebitnih potrebnih sprememb na naprave.

 **Za dodatne tehnične podatke glejte identifikacijsko tablico na stroju (glejte razlago podatkov na strani 15 tega priročnika).**

## UPORABA

△ **POZOR:** Preberite najprej **Odstavek Splošno** in potem to **Specifično knjižico**.

> **MONTAŽA**

Glejte str. **A**

> **VKLOP**

Glejte str. **B**

> **VISOKOTLAČNE BRIZGALNE PALICE**

Glejte str. **D**

> **VSESAVANJE ČISTILA**

Glejte str. **E**

> **VISOKOTLAČNA CEV**

Glejte str. **F**

> **NAPAJANJE Z VODO**

**Priključitev na priključek za vodo**



**POZOR (simbolo):** naprava ni primerna za povezavo do pitne vode.

Lahko povežete visokotlačni čistilec direktno na javno vodno omrežje samo če je napajalna cev opremljena z primerno napravo proti povratku vode in če je izpraznitev v skladu z veljavnimi predpisi. Dobro se prepričajte, da je notranji premer cevi vsaj 13 mm in da je cev primerno utrjena.

△ **POZOR:** Voda, ki je tekla skozi sistemski ločevalnik, je klasificirana kot nepitna.

 **POMEMBNO:** Uporabljajte visokotlačni čistilec samo za izsesavanje filtrirane ali čiste vode. Pipa za dotok vode mora zagotavljati dvakrat tolikšno količino vode od maksimalnega pretoka črpalke.

Postavite visokotlačni čistilec čim bližje vodnega omrežja uporabljenega za napajanje vode.

Neupoštevanje zgoraj navedenih pogojev je vzrok za resne mehanske okvare črpalke, in prenehanje garancije.

### Napajanje dovodnih ceveh za vodo

- Priključite prožno cev za napajanje (ta ni priložena dobavi) na priključek za vodo vaše naprave in na vodno omrežje.
- Odprite pipo.

### Napajanje vode iz odprtega rezervoarja

- Odvite priključek za napajanje vode.
- Privite cev za izsesavanje z filtrom (ta ni priložena dobavi) na priključek za vodo ki se nahaja na napravi.
- Potopite filter v rezervoar.
- Pred uporabo naprave, spustite zrak ki se v njej nahaja.
- Odvite visokotlačno prožno cev iz priključka visokega tlaka naprave.
- Zaženite napravo in jo pustite prižgano dokler ni voda, ki se izlije iz visokotlačnega priključka, brez mehurčkov.
- Ugasnite napravo in ponovno privite visokotlačno prožno cev.

### > NAPAJANJE Z ELEKTRIKO

- Električni priključek naprave mora opraviti KVALIFICIRANE ELEKTRIČNE ENOTE in skladno s standardom IEC 60364-1.
- △ **POZOR:** Pred priključitvijo aparata preverite, da podatki na identifikacijski tablici ustrežajo vrednostim za električno omrežje in da je vtičnica zavarovana s termomagnetnim diferencialnim stikalom s stopnjo za sprožitev manj kot 0,03 A - 30ms.
- V primeru, da vtič aparata ne ustreza vtičnici, naj vam strokovno usposobljeno osebje vtičnico nadomesti z drugo ustreznih karakteristik.
- V primeru, da je vaš aparat opremljen s priključno vrvico iz PVC (H VV-F), ga pri zunanji temperaturi pod 0°C ne smete uporabljati.

- △ **POZOR:** Če uporabljate električni podaljšek, mora ta ustrezati zunanji uporabi in povezovalni deli morajo biti suhi ter oddaljeni od terena, poleg tega pa morate uporabiti ovoj za kabel, ki zagotavlja, da je vtičnica vsaj 60 mm oddaljena od terena.

|             | <16 A                           | <25 A                           |
|-------------|---------------------------------|---------------------------------|
| <20 m       | ∅ 1,5 mm <sup>2</sup><br>14 AWG | ∅ 2,5 mm <sup>2</sup><br>12 AWG |
| 20 m - 50 m | ∅ 2,5 mm <sup>2</sup><br>12 AWG | ∅ 4,0 mm <sup>2</sup><br>10 AWG |

ⓘ **POMEMBNO:** Ta vodni čistilni aparat je opremljen z mehanizmom total stop device, ki prekine delovanje aparata v t.i. fazi by-pass. Za ponovni pogon aparata je potrebno namestiti stikalo v položaj (I) "ON". Nato pritisniti ročico na brizgalni pištoli. Mehanizem total stop device bo ponovno odredil vklop aparata in njegov izklop vsakokrat, ko popustite ročico. Zaradi tega svetujemo, da vsakič, ko aparat preneha delovati, vstavite varnostni gumb na ročici, s čimer preprečite, da bi se aparat po nepredvideno vključil.

- **Avtomatski vklop aparata brez sprožitve brizgalne pištole je posledica zračnih mehurjev v vodi in ne okvarjenega aparata.**
- **Ne puščajte aparata v položaju stand-by dlje kot 5 minut brez nadzora. V nasprotnem primeru je potrebno za zaščito aparata stikalo namestiti v položaj (0) "OFF".**
- **Preverite, da je visokotlačna cev pravilno pritrjena na aparat in na brizgalno pištolo v kompletu, ter da na nastavkih ne izteka voda.**

## PREKINITEV OBRATOVANJA

Glejte str. 

## NEGA IN VZDRŽEVANJE

Glejte str. 

- △ **POZOR:** Napravo odklopite iz omrežja, in sicer tako, da izklopite vtičač. To storite po vsaki uporabi in pred vsakim čiščenjem naprave.
- △ **POZOR:** Ne pršiti avto z vodo in ne uporabljajte čistil ali topil. Stroj je lahko poškodovan.
- Čisto zunanosti aparature s suho krpo.

## SKLADIŠČENJ

Glejte str. 

- Napravo vlecite za transportni ročaj.
- Napravo s celotnim priborom shranjujte v prostoru, varnem pred zmrzaljo, Hranite zunaj dosega otrok.

## POMOČ OB MOTNJAH

### Naprava ne teče

- Preverite, če navedena napetost na napravi ustreza mrežni napetosti.
- Preverite priključni kabel, ce je poškodovan.

### Naprava ne proizvede tlaka

- Napravo odzračite: naprava naj teče brez priključene visokotlačne cevi, dokler voda ne izhaja brez mehurčkov. Nato ponovno priključite visokotlačno cev.
- Očistite sito v priključku za vodo (to lahko enostavno izvlecete s kljunastimi kleščami).
- Očistite filter na priključku cevi z visokim pritiskom (če je le-ta prisotna).
- Preverite, če se napravi dovaja dovolj vode.
- Preverite vse priključene cevi do črpalke, če so zamašene ali če puščajo.

### Velika nihanja tlaka

- Očistite visoačno šobo: umazanijo lahko z iglo odstranite iz šobe in jo oplaknete od spredaj z vodo.

### Črpalka ne tesni

- Manjše puščanje črpalke je normalno. Pri večji netesnosti pokličite servisno službo.

prepoveduje, da s tem proizvodom oz. z njenimi električnimi/elektronskimi deli ravnate kot z običajnimi hišnimi odpadki. Poslužite se predvidenih brezplačnih zbiralnih mest. Proizvod lahko pustite pri distributerju v trenutku nakupa novega proizvoda, ki je enakovreden odrabljenemu. Če proizvod odvržete v okolju, lahko resno ogrozite naravo in človeško zdravje.

Upodobljeni simbol predstavlja kontejner za mestne smeti. Strogo je prepovedano odlagati proizvod v te kontejnerje. Neupoštevanje določb iz direktive 2012/19/EU in odlokov iz držav Evropske skupnosti se kaznuje.

## NADOMESTNI DELI

- Uporabljajte samo originalne nadomestne dele ali nadomestne dele, ki jih je proizvajalec odobril.

## RAVNANJE Z ODRABLJENO NAPRAVO



V kolikor ste lastnik električne ali elektronske naprave, Vam zakon (v skladu z direktivo Evropske skupnosti 2012/19/EU o ravnanju z  odrabljenimi električnimi in elektronskimi napravami in državno zakonodajo držav članic Evropske skupnosti, ki so sprejele to direktivo)



## JOHDANTO

### > **KÄYTTÖTARKOITUS**

- Laitetta voidaan käyttää ulkotilojen pintojen pesemiseen, kun paineen alaista vettä tarvitaan liian poistoon.
- Laitteeseen on saatavissa lisävarusteita vaahdon levitykseen, hiekkapuhalluksen tai pesu voidaan suorittaa pesukahvarren päähän kiinnitettävällä pyörivällä harjalla.
- Laitteen tehot ja sen yksinkertainen käyttö vastaa EI AMMATTIMAISTA käyttöä.

## SYMBOLIT



**HUOMIO!** Tärkeä ohje joka on turvallisuussyistä otettava huomioon



**TÄRKEÄÄ**



**JUUTTUNUT**



**AUKI**



**MIKÄLI VARUSTEENA**



**KAKSOISERISTETTY** (mikäli varusteena): on lisäsuojaa sähköistä eristystä.

## TURVALAITTEET

**⚠ HUOMIO:** Pesukahva on varustettu turvalukolla. Pesukahvan turvapainikkeella ei lukita vipua käytön aikana, vaan ettei se avaudu sattumanvaraisesti. On tärkeää, että tätä turvalukkoa käytetään joka kerta, kun laitteen käyttö keskeytetään, jotta sattumanvarainen avautuminen estettäisiin. Moottori jossa lämpösuojalaite, terminen. Pumppu on varustettu ohitusventtiilillä.

**⚠ HUOMIO:** Laite on varustettu moottorin suojalaitteella: mikäli suojalaite laukeaa, odota muutama minuutti, tai vaihtoehtoisesti irrota ja kytke laite uudelleen verkkovirtaan. Mikäli ongelma toistuu tai laite ei enää käynnisty, vie se huollettavaksi lähimpään huoltoliikkeeseen.

## EDELLYTYKSET SEISONTAVAKAVUDELLE

**⚠ HUOMIO:** Kun laite asetetaan vaakasuoralle alustalle, sen seisontavakavuus on taattu.

## PÄÄASIAALLISET OMINAISUUDET JA TEKNISET TIEDOT

|  | KR PORTABLE                                 |
|--|---|
| Sulake   | 5 A   |
| Syöttöveden pienin sallittu lämpötila                                | 5 °C - 41 °F                                |
| Syöttöveden pienin sallittu virtaus                                  | 900 l/h - 15 l/min - 172 US gph             |
| Syöttöveden suurin sallittu paine                                    | 1 MPa - 10 bar - 145 psi                    |
| Syöttöveden pienin sallittu paine                                    | 0,1 MPa - 1 bar - 14,5 psi                  |
| Ruiskukahvan laukaisuvoima   | 12 N  |
| Äänenpainetaso – ei varmuutta (*)                                    | 74 dB(A) +/- 1 dB(A)                        |
| Äänitehotaso   | 90 dB(A)                                    |
| Käyttäjän käsivarsiin ja käsiin kohdistuva tärinä – ei varmuutta (*) | 1,5 m/s <sup>2</sup> - 0,5 m/s <sup>2</sup> |
| Pituus x leveys x korkeus  | 360 x 280 h 180 mm                          |

(\*) Mittaukset suoritettu standardin EN 60335-2-79 mukaisesti

Ominaisuudet ja tiedot ovat suuntaa antavia. Valmistaja pidättää oikeuden suorittaa laitteeseen kaikki tarpeelliseksi katsomansa muutokset.

 **Teknisiä lisätietoja varten, katso tunnustelaatta koneessa (ks. tietojen tulkitseminen tämän ohjekirjan sivulla 15).**

## KÄYTTÖ

△ **HUOMIO:** Lue ensin **Yleinen osio** ja sitten tämä **Erittynen ohje**

> **ASENNUS**

Katso kuvat **A**

> **KÄYTTÖÖNOTTO**

Katso kuvat **B**

> **KORKEAPAINESUIHKUPUTKET**

Katso kuvat **D**

> **PUHDISTUSAINEHDEN IMEMINEN**

Katso kuvat **E**

> **KORKEAPAINELETKU**

Katso kuvat **F**

> **VEDENSYÖTTÖ**

**Vesiliitäntä**



**HUOMIO (SYMBOLIT):** Korkeapainepesuri voidaan ei liittää suoraan julkiseen vesijohtoverkostoon JUOMAVESI

Korkeapainepesuri voidaan liittää suoraan julkiseen vesijohtoverkostoon JUOMAVESI, jos syöttöputkistoon on asennettu virtauksenestolaite tyhjennyksellä voimassa olevien määräysten mukaisesti. Varmista, että putki on halkaisijaltaan halkaisijaltaan vähintään 13mm ja vahvistettu.

△ **HUOMIO:** Takaisinvirtausventtiilien kautta virrannut vesi ei ole juomakelpoista.

 **TÄRKEÄÄ:** Ime pelkästään suodatettua tai puhdasta vettä. Vedenottoon tarkoitettun hanan on taattava pumpun maksimaaliseen virtaamaan nähden kaksinkertainen vedenanto.

Aseta korkeapainepesuri mahdollisimman lähelle vedenjakeluverkkoa.

Kyseisten ehtojen noudattamatta jättäminen saa aikaan vakavia mekaanisia vahinkoja pumpulle takuun raukeamisen ohella.



### Vedenotto vesijohdosta

- Liittää vedensyöttöletku (ei kuulu varusteisiin) laitteessa olevaan vesi liittimeen ja vesijohtoon.
- Avaa hana.

### Vedenotto avonaisesta säiliöstä

- Kierrä liitin auki vedensyöttöä varten.
- Kierrä suodattimella varustettu imuputki (ei kuulu varustuksiin) laitteen vesiliittimeen.
- Upota suodatin säiliöön.
- Poista ilmat laitteesta ennen sen käyttöä.
- Kierrä korkeapaineletku kiinni laitteen korkeapaineliittimeen.
- Käynnistä kone ja anna sen toimia, kunnes vesi tulee ulos korkeapaineliittimestä ilman kuplia.
- Sammuta laite ja kierrä korkeapaineletku takaisin paikalleen.

### > SÄHKÖNSYÖTÖ

- Laitteen sähköliitäntä on suoritettava QUALIFIED ELECTRICIST ja IEC 60364-1 mukaisesti.

△ **HUOMIO:** Varmista ennen laitteen liittämistä, että tyyppikilven tiedot vastaavat sähköverkon arvoja ja että pistorasia on suojattu vikavirtasuojakytkimellä, jonka kytkeytymisherkkyys on alle 0,03 A - 30ms.

- Mikäli pistoke ei sovi pistorasiaan, anna koulutetun ammattihenkilön vaihtaa pistorasia toiseen, sopivaan pistorasiaan.
- Älä käytä laitetta alle 0 °C: een lämpötiloissa, kun se on varustettu PVC-letkulla (HVV-F).

△ **HUOMIO:** Soveltumattomat jatkojohdot voivat olla vaarallisia. Jos käytät jatkojohtoa, sen tulee soveltua ulkokäyttöön. Pistokkeen ja pistorasian tulee olla upotustiiviitä tai liitäntöjen tulee olla kuivia, etäällä maanpinnasta, ja käytössä tulee olla johtokela, joka pitää pistorasian vähintään 60 mm:n korkeudella maasta.

|             | <16 A                           | <25 A                           |
|-------------|---------------------------------|---------------------------------|
| <20 m       | Ø 1,5 mm <sup>2</sup><br>14 AWG | Ø 2,5 mm <sup>2</sup><br>12 AWG |
| 20 m - 50 m | Ø 2,5 mm <sup>2</sup><br>12 AWG | Ø 4,0 mm <sup>2</sup><br>10 AWG |

🔊 **TÄRKEÄÄ:** Tämä korkeapainepesuri on varustettu- järjestelmällä (Automatic Stop System = automaattinen pysäytysjärjestelmä), joka sammuttaa laitteen valmiusvaiheen (stand-by) aikana. Siirrä koneen käynnistämiseksi kytkin asentoon (I) "ON". Paina sitten pesukahvan

laukaisinta: asettaa koneen käyttöön ja sammuttaa sen automaattisesti, kun laukaisin vapautetaan. Tämän vuoksi on suositeltavaa varmistaa pesukahva turvalukolla aina kun kone sammutetaan, jotta tahattomat käynnistykset estettäisiin.

- **Koneen käynnistykset itsestään, ilman pesukahvan käyttöä aiheutuvat esim. vedessä olevista ilmakuplista.**
- **Päällä olevaa laitetta ei tulisi jättää yli 5 minuutiksi ilman valvontaa. Muussa tapauksessa on koneen suojaksi asetettava kytkin asentoon (0)OFF.**
- **Tarkasta, että korkeapaineletkun ja laitteen sekä pesukahvan ja laitteen väliset liitännät on liitetty oikein.**

## KÄYTÖN LOPETUS

Katso kuvat **C**

## HOITO JA HUOLTO

Katso kuvat **G**

△ **HUOMIO:** Töiden jälkeen Kytke laite irti sähköverkosta ennen minkä tahansa puhdistustoimenpiteenteen.

△ **HUOMIO:** Älä suihkuta laitetta vedellä ja älä käytä pesuaineita tai aggressiivisiä liuottimia. Kone voi vahingoittua.

- Puhdista Koneen ulkopinta kuivalla liinalla.

## VARASTOINTI

Katso kuvat **G**

- Siirrä ajoneuvoa vain tarttumalla kantokahva sijaitsee moottorin pään.
- Pidä laitteet ja tarvikkeet kuivassa, turvallisessa paikassa poissa lasten ulottuvilta

## KORJAUSTOIMENPITEET TOIMINTAHÄIRIÖN SYNTYESSÄ

Laitte ei toimi

- Tarkista verkkojännite
- Tarkista mahdolliset virtajohtossa olevat viat.

### Paine ei nouse

- Tyhjännä laitteesta ilmat: anna pumpun toimia ilman korkeapaineletkua, kunnes vesi tulee ulos ilman kuplia korkeapaineen ulostulosta. Kytke sitten korkeapaineputki.
- Puhdista vesiliitännässä oleva suodatin.
- Puhdista suodatin korkeapaineletkun liitoksessa (jos läsnä).
- Tarkista vedensyötön määrä.
- Tarkista kaikissa pumpun syöttöputkissa olevat tiivisteet tai mahdolliset tukkeumat.

### Suuret paineen vaihtelut

- Puhdista korkeapainesuutin Poista lika suuttimen reiästä neulalla ja pese se etukautta vedellä.

### Pumppu vuotaa

- Korkeintaan 10 pisaran vuoto on hyväksytty minuutissa. Jos suurempia vuotoja ilmenee, ota yhteyttä valtuutettuun huoltopalveluun.

## **VARAOSAT**

- Laitteen turvallisuuden takaamiseksi tulee käyttää ainoastaan mukana toimitettuja alkuperäisiä tai valmistajan suosittelemia varaosia.

## **HÄVITYS**



Laki (EU:n direktiivin 2012/19/EU mukaan, sähkö- tai elektronisten laitteiden jätteistä ja EU:n jäsenvaltioiden kansallisten

lainsäädäntöjen mukaisesti, jotka ovat panneet direktiivin täytäntöön) kieltää sähköisen tai elektronisen laitteen omistajaa, tämän tuotteen tai sen sähköisten- tai elektronisten laitteiden hävittämisen kotitalouksien kiinteinä yhdyskuntajätteinä ja kehoittaa sen sijaan niiden hävittämistä niille tarkoitetuissa keruukeskuksissa. Valmistaja voi hävittää suoraan hävitettävän tuotteen jos hankittava uusi tuote on samanarvoinen hävitettävän tuotteen kanssa. Jos tuote jätetään ympäristöön, se saattaa aiheuttaa vakavia vaurioita itse ympäristölle ja ihmisten terveydelle. Tunnuksen kuva edustaa yhdyskuntajätteiden jäteastiaa ja on ehdottomasti kiellettyä laittaa laitetta näihin jäteastioihin.

Jos direktiivin yksityiskohtia ja Jäsenvaltioiden asetusten täytäntöönpanoa 2012/19/EU ei noudateta, tästä on seurauksena hallinnollisia seuraamuksia.



## INLEDNING

### > FÖRUTSEDD ANVÄNDNING

- Apparaten kan användas för att tvätta ytor utomhus, när det behövs vatten under tryck för att ta bort smuts.
- Med motsvarande tillbehör kan man använda skum, sandstråla eller tvätta med en roterande borste, som sätts på pistolen.
- Apparatsens prestation och dess enkla handhavande motsvarar en INTE PROFESSIONELL användning.

## SYMBOLER



**WARNING!** Viktigt råd, som ska beaktas av säkerhetsskåla.



**VIKTIGT**



**Låst, stängt**



**Olåst, öppna**



**TILLVAL: I FÖREKOMMANDE FALL**



**DUBBEL ISOLERING** (om sådan finns): är ett ytterligare skydd av den elektriska isoleringen.

## SÄKERHETSANORDNINGAR:

⚠ **WARNING!:** Pistolen är försedd med en säkerhetsspärr. Säkerhetsknappen på pistolen är inte till för att låsa avtryckaren under arbetet utan för att förhindra att pistolen öppnas oavsiktligt. Det är viktigt att du varje gång du avbryter apparatsens användning aktiverar denna säkerhetsspärr, så att ett oavsiktligt öppnande förhindras. Motor med ett överhettningsskydd termisk. pump med bypass-ventil.

⚠ **WARNING!:** Apparaten är utrustad med ett termiskt motorskydd. I händelse av att termosäkringen har löst ut, vänta några minuter eller ta ur stickkontakten och anslut den igen. Om felet återkommer eller om inte produkten startar. Lämna in apparaten på närmaste serviceställe.

## FÖRUTSÄTTNINGAR FÖR STABILITET

⚠ **WARNING!:** Maskinens stabilitet är säkerställd när den ställs upp på ett jämnt underlag.

## HUVUDEGENSKAPER OCH TEKNISKA DATA

|  | KR PORTABLE                                 |
|--|---|
| Säkring  | 5 A   |
| Lägsta temperatur ingångsvatten                | 5 °C - 41 °F                                |
| Lägsta flöde ingångsvatten                     | 900 l/h - 15 l/min - 172 US gph             |
| Högsta tryck ingångsvatten                     | 1 MPa - 10 bar - 145 psi                    |
| Lägsta tryck ingångsvatten                     | 0,1 MPa - 1 bar - 14,5 psi                  |
| Reaktionskraft på spraypistolen                | 12 N  |
| Ljudtrycksnivå - Osäkerhet (*)                 | 74 dB(A) +/-1 dB(A)                         |
| Ljudeffektnivå                                 | 90 dB(A)                                    |
| Operatörens hand-arm vibration - Osäkerhet (*) | 1,5 m/s <sup>2</sup> - 0,5 m/s <sup>2</sup> |
| Längd x bredd x höjd                           | 360 x 280 h 180 mm                          |

(\*) Mätningar utförda i enlighet med EN 60335-2-79

Egenskaper och uppgifter är ungefärliga. Tillverkaren förbehåller sig rätten att utföra alla ändringar som uppfattas som lämpliga på apparaten.

 **Ytterligare teknisk information finns på identifieringsskylten på maskinen (se avsnittet gällande tolkning av uppgifter på sidan 15 i denna bruksanvisning).**

## HANDHAVANDE

△ **VARNING!:** Börja med att läsa det **Allmänna avsnittet** och sedan den här **broschüren**.

> **INSTALLATION**

Se fig. **A**

> **INDRIFTTAGANDE**

Se fig. **B**

> **HÖGTRYCKSLANS**

Se fig. **D**

> **INSUGNING AV RENGÖRINGSMEDEL**

Se fig. **E**

> **HÖGTRYCKSSLANG**

Se fig. **F**

> **VATTENFÖRSÖRJNING**  
**Vattenanslutning**



**VARNING!** (Sinbolo): Enhet inte lämplig för att ansluta till nätverket dricksvatten.

Högtrycksrengöringsmaskinen kan endast anslutas direkt till det kommunala vattenledningsnätet om det finns en vattenlåsa-nordning med tömning som överensstämmer med gällande bestämmelser.

Försäkra dig om att slangen är förstärkt och har en diameter på minst 13 mm.

△ **VARNING!:** Vatten som runnit genom en backventil anses inte vara drickbart.

 **VIKTIGT:** Sug endast in filtrerat eller rent vatten. I Vattenkranen ska garantera en vattenmatning som är dubbelt så hög som pumpens högsta kapacitet.

Anslut högtrycksrengöringsmaskinen så nära vattennätets uttag som möjligt.

Försummelse av ovannämnda förhållanden förorsakar allvarliga skador på pumpen och leder till att garantin upphör att gälla.

### Försörjning från vattenledningsnät

- Anslut en matnings slang (medföljer inte) till maskinens slangkoppling och till vattenledningsnätet.
- Öppna kranen.

### Vattenmatning från en öppen behållare

- Skruva ur slangkopplingen för vattenmatningen.
- Skruva fast insugsslangen med filter (medföljer inte) till slangkopplingen på maskinen.
- Sänk ned filtret i behållaren.
- Avlufta maskinen innan den används.
- Skruva ur högtrycksslangen från maskinens högtryckskoppling.
- Starta maskinen och låt den gå tills inga bubblor finns i vattnet som kommer ut ur högtryckskopplingen.
- Stäng av maskinen och skruva tillbaka högtrycksslangen.

### > ELFÖRSÖRJNING

- Apparatens elektriska anslutning måste utföras av en KVALIFICERAD ELECTRICIST och överensstämmer med IEC 60364-1.

⚠ **WARNING!:** Innan du ansluter apparaten, försäkra dig om, att uppgifterna på typskylten stämmer med elnätet och att uttaget är säkrat med en jordfelsbrytare med en reaktionskänslighet under 0,03 A - 30ms.

- Om uttag och stickkontakt inte passar ihop, måste en elektriker byta ut uttaget mot ett annat, passande.
- Använd inte apparaten vid temperaturer under 0°C, när den är utrustad med en slang av PVC (HVV-F).

⚠ **WARNING!:** Olämpliga förlängningar kan vara farliga. Användning av förlängningssladd kräver att den är lämplig för användning utomhus. Förlängningssladdens stickkontakt och eluttag ska vara vattentäta. Om inte, ska förlängningssladden hängas upp högt ovanför marken för att säkerställa torra anslutningar. En kabelvinda måste användas som håller eluttaget minst 60 cm ovanför marken.

|             | <16 A                           | <25 A                           |
|-------------|---------------------------------|---------------------------------|
| <20 m       | ø 1,5 mm <sup>2</sup><br>14 AWG | ø 2,5 mm <sup>2</sup><br>12 AWG |
| 20 m - 50 m | ø 2,5 mm <sup>2</sup><br>12 AWG | ø 4,0 mm <sup>2</sup><br>10 AWG |

🔊 **VIKTIGT:** Denna högtryckstvätt är utrustad med total stop device, som stänger av maskinen under bypass-fasen. För att starta maskinen, sätter du brytaren på "ON". Sedan trycker du på pistolavtryckaren. total stop device startar maskinen och stänger automatiskt av den, när avtryckaren släpps. Det är därför tillrådligt, att säkra pistolen med anordningen på avtryckaren varje gång maskinen ställs ifrån, för att undvika att den oavsiktligt sätter i gång.

- **Maskinens självstarter, utan att pistolen används, beror på t.ex. luftbubblor i vattnet.**
- **Vid stillestånd under mer än 5 minuter bör apparaten inte ställas ifrån utan uppsikt. Annars är det för apparatens skydd nödvändigt att brytaren sätts på OFF.**
- **Kontrollera, att högtrycksslangens förbindelse med apparaten och pistolen är korrekt ansluten.**

## AVBRYTA DRIFTEN

Se fig. 

## SKÖTSEL OCH UNDERHÅLL

Se fig. 

⚠ **WARNING!:** Efter arbetet, Koppla från maskinen från elnätet innan något eller rengöringsingrepp utförs.

⚠ **WARNING!:** Spreja inte enheten med vatten och använd inte rengöringsmedel eller lösningsmedel. Maskinen kan vara skadad. Rengör utsidan av bilen med en torr trasa.

## LAGRING

Se fig. 

- Dra maskinen med hjälp av transporthandtaget.
- Förvara aggregatet med alla tillbehör i frostsäkert utrymme, förvaras oåtkomligt för barn.

## ÅTGÄRDER VID FELFUNKTION

### Maskinen fungerar inte

- Kontrollera nätspänningen.
- Kontrollera om det finns skador på nätkabeln.

### Maskinen trycksätts inte

- Avlufta maskinen: Låt pumpen gå utan högtrycksslangen tills inga bubblor finns i vattnet som kommer ut ur högtryckskopplingen. Sätt tillbaka högtrycksslangen.
- Rengör filtret i vattenkopplingen.
- Rengör filtret vid högtrycksrörets koppling (om något sådant rör finns).
- Kontrollera vattenmätningens mängd.
- Kontrollera att pumpens alla matningsslangar är täta och att inga igensättningar förekommer.

### Stora trycksvängningar

- Rengör högtrycksmunstycket. Ta bort smuts från munstyckets hål med hjälp av en nål och rengör munstycket framifrån med vatten.

### Pumpen läcker

- Upp till 10 droppar i minuten är tillåtna. Vid större läckage ska du vända dig till en auktoriserad serviceverkstad.

## RESERVDELAR

- För att garantera apparatens säkerhet, använd endast erkända reservdelar som levererats eller anvisats av tillverkaren.

## UNDANSKAFFANDE



Lagen förbjuder innehavare av en elektrisk eller elektronisk apparat (i enlighet med EU-direktivet 2012/19/EU rörande un-

■ danskaffande av elektriska och elektroniska apparaturer samt nationell lagstiftning i de EU-länder som har antagit detta direktiv) att skrota denna produkt eller dess elektriska / elektroniska tillbehör som osorterat hushållsavfall och påbjuder istället skrotning vid avsedda samlingsställen. Det är möjligt att undanskaffa produkten direkt hos distributören vid inköp av en ny produkt, likvärdig den som skrotas. Att lämna produkten i naturen kan orsaka allvarliga skador på miljön och människors hälsa.

Symbolen i figuren representerar soptunnan för kommunalt avfall och det är strängt förbjudet att lägga apparaten i dessa behållare. Att ej efterleva föreskrifterna i direktivet 2012/19/EU och gällande förordningar i de olika EU-länderna är straffbart med böter.

**NO****ADVARSEL****OVERSETTELSE AV DEN ORIGINALE BRUKSANVISNINGEN**Les og overhold det som står skrevet i  
SIKKERHETSHÅNDBOKEN.

---

## GENERELLE MERKNADER

**> FORSKRIFTSMESSIG BRUK**

- Apparatet kan brukes til å vaske flater i ytterrom, når man trenger vann som står under trykk for å fjerne skitt.
- Med tilsvarende tilbehør kan man dekke med skum, sandblåse eller vaske med en roterende børste som settes på pistolen.
- Apparatets ytelse og den lette bruken av det tilsvarer en IKKE PROFESJONELL ANVENDELSE

---

## SYMBOLER

**ADVARSEL!** Viktig henvisning som må følges av sikkerhetsgrunner.**VIKTIG****LÅST - lukket****ULÅST - Åpen****DERSOM SLIK FINNES** (ekstra utstyr)**Dobbeltisolert** (hvis den finnes): supplerende isolasjon brukes til grunnleggende isolasjonen for å beskytte mot elektrisk støt i tilfelle svikt i den grunnleggende isolasjon.

---

## SIKKERHETSINNRETNINGER

⚠ **ADVARSEL:** Pistolen er utstyrt med en sikkerhetslås. Sikkerhetstasten på pistolen tjener ikke til å sperre spaken under arbeidet, men til å forhindre at den blir tilfeldig åpnet. Det er viktig at du bruker denne låsen hver gang du avbryter arbeidet, for å forhindre at apparatet åpnes tilfeldig. Motor med varmevern er utløst. Pumpe med by-pass-ventil.

⚠ **ADVARSEL:** For beskyttelse av motoren er maskinen utstyrt med motorvern: dersom det er behov for intervensjon av enheten må en vente noen minutter eller alternativt koble fra og koble maskinen til strømnettet igjen. Ved gjentatte problemer eller at maskinen feiler å starte skal en bringe maskinen til den nærmeste service senter.

---

## STABILITET

⚠ **ADVARSEL:** Maskinen står støtt når den står på et flatt underlag.

## HOVEDTREKK OG TEKNISKE DATA

|  | KR PORTABLE                                 |
|--|---|
| Sikring                                      | 5 A   |
| Minste vannforsyningstemperatur              | 5 °C - 41 °F                                |
| Minste tillatte forsyningsvannmengde         | 900 l/h - 15 l/min - 172 US gph             |
| Maksimalt vannforsyningstrykk                | 1 MPa - 10 bar - 145 psi                    |
| Minste vannforsyningstrykk                   | 0,1 MPa - 1 bar - 14,5 psi                  |
| Maksimal reaksjonsstyrke på spylehåndtaket   | 12 N  |
| Lydtryknivå - Usikkerhet (*)                 | 74 dB(A) +/-1 dB(A)                         |
| Lydeffektnivå                                | 90 dB(A)                                    |
| Operatør hånd-arm-vibrasjon - Usikkerhet (*) | 1,5 m/s <sup>2</sup> - 0,5 m/s <sup>2</sup> |
| Lengde x bredde x høyde                      | 360 x 280 h 180 mm                          |

(\*) Målinger i samsvar med EN 60335-2-79

Egenskapene og dataene er veiledende. Produsenten forbeholder seg retten til å utføre nødvendige endringer på apparatet.

 For ytterligere tekniske data, vennligst se identifikasjonsskiltet som er plassert på maskinen (se datatolkning på side 15 i denne manualen).

## BETJENING

△ **ADVARSEL:** Først les den **Generelle Delen** og deretter denne **Spesifikke Håndboken**.

> **INSTALLASJON**

Se fig. **A**

> **OPPSTART**

Se fig. **B**

> **HØYTRYKKS SPYLELANSE (HT)**

Se fig. **D**

> **BRUK AV VASKEMIDDEL**

Se fig. **E**

> **HØYTRYKKS SLANGE**

Se fig. **F**

> **VANNFORSYNING**

**Vanntilkobling**



**ADVARSEL:** enheten er ikke egnet for tilkobling til drikkevann.

Høytrykksvaskeren kan kobles direkte til det offentlige vannettet kun dersom det i tilførselsrøret er installert en stengeventil som forhindrer tilbakestrøm, som tømmes i samsvar med gjeldende normer. Forsikre deg om at slangen er forsterket, og at den har en diameter på minst Ø 13mm.

△ **ADVARSEL:** Vann som har passert gjennom en systemskiller regnes ikke som drikkbart vann.



**VIKTIG:** Sug opp bare filtrert eller rent vann. Vannkranen må garantere en væskestrøm som tilsvarer det dobbelte av pumpens maksimale ytelse.

Sett høytrykksvaskeren så nær vannettet som mulig.

Manglende overholdelse av instruksjonene ovenfor forårsaker alvorlige, mekaniske skader på pumpen og frafallelse av garantien.



### Forsyning fra vannettet

- Koble en fleksibel slange (ikke medlevert) til apparatets vanntilkobling og til vannettet.
- Åpne kranen.

### Vannforsyning fra åpen tank

- Skru av tilkoblingen for vannforsyning.
- Skru sugeslangen med filteret (ikke medlevert) til apparatets vanntilkobling.
- Legg filteret ned i tanken.
- La luften slippe ut av apparatet før bruk.
- Skru av den fleksible høytrykkslangen på apparatets høytrykkskobling.
- Slå på apparatet, og la det stå på til vannet flyter ut av høytrykkskoblingen uten luftbobler.
- Slå av apparatet, og skru den fleksible høytrykkslangen på igjen.

### > STRØMFORSYNING

- Elektrisk tilkobling av apparatet må utføres av en KVALIFISERT ELEKTRISIST og overholde IEC 60364-1.

- ⚠ **ADVARSEL:** Før du kobler til apparatet må du forsikre deg om at angivelsene på typeskiltet stemmer overens med strømmettet og at stikkkontakten er sikret med en jordfeilbryter med en reaksjonsfølsomhet på under 0,03 A - 30ms.
- Hvis stikkkontakten og støpselet på apparatet ikke passer sammen, skal du la en elektriker skifte ut stikkkontakten med en annen som passer.
  - Ikke bruk apparatet ved temperaturer under 0°C når det er utstyrt med en slange av PVC (HVV-F).

- ⚠ **ADVARSEL:** Uegnete forlengelser kan være farlige. Ved bruk av forlengelsesledning må den være egnet for utendørsbruk, og støpselet og stikkkontakten må være vanntette, eller koblingene må være tørre, langt fra bakken og det må brukes en kabeloppruller som holder stikkkontakten minst 60 mm fra bakken.

|             | <16 A                           | <25 A                           |
|-------------|---------------------------------|---------------------------------|
| <20 m       | ø 1,5 mm <sup>2</sup><br>14 AWG | ø 2,5 mm <sup>2</sup><br>12 AWG |
| 20 m - 50 m | ø 2,5 mm <sup>2</sup><br>12 AWG | ø 4,0 mm <sup>2</sup><br>10 AWG |

- 🔧 **VIKTIG:** Denne høytrykksvaskeren er utstyrt med total stop device, som stanser maskinen under bypass-fasen. For å starte maskinen setter du bryteren på (I) "ON". Deretter trykker du pistolavtrekkeren: total stop device setter

maskinen i drift og stanser den automatisk når du slipper avtrekkeren. Det anbefales derfor å sikre pistolen med den innretningen som er plassert på avtrekkeren hver gang maskinen blir stanset, for å unngå utilsiktet start.

- **Maskinen kan starte av seg selv uten at pistolen blir betjent hvis det f.eks. er luftbobler i vannet.**
- **Når apparatet står stille i mer enn 5 minutter skal det ikke settes bort slik at du ikke kan holde øye med det. Ellers er det nødvendig å sette bryteren i stilling (0)OFF for å beskytte apparatet.**
- **Kontroller at forbindelsen mellom høytrykkslangen og apparatet og den pistolen som er bestemt som utstyr er riktig tilkoblet.**

## ETTER BRUK

Se fig. 

## STELL OG VEDLIKEHOLD

Se fig. 

- ⚠ **ADVARSEL:** Etter arbeidet Koble apparatet fra strømmettet før du foretar noe rengjøring.
- ⚠ **ADVARSEL:** Sprøyt ikke enheten med vann, og ikke bruk vaskemidler eller løsemidler. Denne enheten kan være skadet.
- Rengjør utvendig med en tørr klut.

## OPPBEVARING

Se fig. 

- Trekk maskinen i transporthåndtaket.
- Oppbevar apparat med alt utstyr i et frostsikkert rom, utilgjengelig for barn.

## FEILRETTING

### Apparatet virker ikke

- Kontroller strømspenningen.
- Kontroller eventuelle feil på strømledningen.

### Apparatet setter seg ikke i høytrykk

- La luften slippe ut av apparatet: la pumpen virke uten høytrykkslangen, helt til vannet flyter ut

av høytrykkskoblingen uten luftbobler. Sett deretter høytrykkslangen på igjen.

- Rengjør filteret i vanntilkoblingen.
- Rengjør filteret ved tilkobling av høytrykkslangen (hvis filteret finnes).
- Kontroller hvor stor vannforsyningen er.
- Kontroller tetningsringene eller eventuelle tilstopninger i alle pumpens tilførselsrør.

#### Sterke trykkvariasjoner

- Rengjør høytrykksdysen. Fjern skitten fra dysehullet med en nål, og vask den med vann forfra.

#### Lekkasje fra pumpen

- Inntil 10 dråper i minuttet er tillatt. Ved større lekkasje må man henvende seg til autorisert service-senter.

## RESERVEDELER

- For å garantere apparatets sikkerhet må kun originale reservedeler brukes; disse leveres hos fabrikanten eller blir tilrådet der.

## AVSKAFFELSE



Miljøvern direktiv 2012/19/EU : I den hensikt å bevare våre omgivelser og verne folkehelsen, skal avfall av elektrisk og

elektronisk materiell tas hånd om i samsvar med spesifikke regler og i samvirke mellom leverandører og brukere. Av den grunn, som angitt med symbolet på merkelappen eller utenpå emballasje, skal du ikke kvitte deg med apparatet ditt på en kommunal søppelfylling for usortert avfall. Forbrukeren har rett til å få levere apparatet til en kommunal samlestasjon som forestår gjenvinning med sikte på gjenbruk, resirkulasjon eller for andre anvendelser i samsvar med dette direktivet. Det er også mulig å deponere produktet direkte til forhandler ved kjøp av nye produkter, tilsvarende som for deponering. Å kaste produktet i naturen kan skape alvorlige miljø skader på naturen og for menneskers helse.

Symbolet i figuren representerer den kommunale avfall lager og det er strengt forbudt å ta ut apparater fra disse beholderne. Håndtering som ikke er i samsvar med retningslinjene i direktiv 2012/19/ EU og direktivets implementering i de ulike land vil bli bøtelagt.



## УПРАВЛЕНИЕ

### > ОБЩИЕ УКАЗАНИЯ

- Аппарат можно использовать для наружных работ, когда для удаления грязи требуется вода под давлением.
- С применением соответствующих вспомогательных устройств можно нанести мощную пену, выполнить пескоструйную обработку и промывку путем вращающихся щеток, прикрепляемых к гидропистолету.
- Производительность и простота эксплуатации аппарата рассчитаны на НЕ ПРОФЕССИОНАЛЬНОЕ использование

## СИМВОЛЫ



**ВНИМАНИЕ!** Для обеспечения безопасности будьте внимательны.



**ВАЖНО**



**ЗАКРЫТО / ЗАСТРЯВШИЙ**



**РАЗБЛОКИРОВАНА**



**ЕСЛИ ЕСТЬ**



**ДВОЙНАЯ ИЗОЛЯЦИЯ** (если имеется): служит дополнительной защитой от электрической изоляции.

## ПРЕДОХРАНИТЕЛЬНЫЕ УСТРОЙСТВА

**⚠ ВНИМАНИЕ:** Пистолет-распылитель снабжен предохранительной блокировкой. Кнопка безопасности на пистолете служит не для блокировки рычага во время работы, а для предотвращения случайного открытия пистолета. Во избежание случайного открытия ее следует включать при каждом перерыве в работе аппарата. Двигатель с теплового предохранителя. Насос с перепускным клапаном.

**⚠ ВНИМАНИЕ:** Аппарат оснащён устройством для защиты двигателя: при вступлении в действие устройства, выждать несколько минут или, как альтернатива, отключить и снова подключить аппарат к электрической сети. При повторном возникновении проблемы, или при невключении, обратиться в ближайший сервисный центр.

## УСЛОВИЯ ДЛЯ ОБЕСПЕЧЕНИЯ УСТОЙЧИВОСТИ

**⚠ ВНИМАНИЕ:** Устойчивость прибора гарантирована только в том случае, если он установлен на ровной поверхности.

## ОСНОВНЫЕ ХАРАКТЕРИСТИКИ И ТЕХНИЧЕСКИЕ ДАННЫЕ

|   | KR PORTABLE                                 |
|---|---|
| Предохранитель  | 5 A   |
| Минимальная температура подаваемой воды                   | 5 °C - 41 °F                                |
| Минимальный расход подаваемой воды                        | 900 l/h - 15 l/min - 172 US gph             |
| Максимальное давление подаваемой воды                     | 1 MPa - 10 bar - 145 psi                    |
| Минимальное давление подаваемой воды                      | 0,1 MPa - 1 bar - 14,5 psi                  |
| Сила реакции на водном пистолете                          | 12 N  |
| Уровень шумового давления - Допуск (*)                    | 74 dB(A) +/- 1 dB(A)                        |
| Уровень звуковой мощности                                 | 90 dB(A)                                    |
| Вибрация системы рука-плечо оператора - Неуверенность (*) | 1,5 m/s <sup>2</sup> - 0,5 m/s <sup>2</sup> |
| Длина x ширина x высота                                   | 360 x 280 h 180 mm                          |

(\*) Измерения выполнены в соответствии с EN 60335-2-79

Приведенные технические данные и характеристики приблизительны. Изготовитель оставляет за собой право вносить любые необходимые технические изменения в конструкцию гидроочистителя.

 **Чтобы узнать дополнительные технические данные, смотрите на идентификационную табличку, размещенную на аппарате (см. расшифровка данных, ст. 15 настоящего руководства).**

## УПРАВЛЕНИЕ

 **ВНИМАНИЕ:** Сначала необходимо прочитать **Общую часть**, и затем данное **конкретное руководство**.

> **МОНТАЖ**  
см. рис. **A**

> **ПУСК**  
см. рис. **B**

> **НАСАДКИ ВЫСОКОГО ДАВЛЕНИЯ**  
см. рис. **D**

> **ВСАСЫВАНИЕ МОЮЩЕГО СРЕДСТВА**  
см. рис. **E**

> **ШЛАНГ ВЫСОКОГО ДАВЛЕНИЯ**  
см. рис. **F**

> **ПОДАЧА ВОДЫ**  
**Подключение к источнику подачи воды**



**ВНИМАНИЕ:** Аппарат допускается Не можно подключать непосредственно к общему водопроводу питьевого водоснабжения.

Гидроочиститель можно подключать непосредственно к общему водопроводу питьевого водоснабжения только при условии, что в трубопроводе подачи воды установлено устройство защиты от обратного потока с опорожнением, соответствующее действующим нормативам. Убедитесь в том, что шланг усилен, а его диаметр составляет не менее 13 мм.

 **ВНИМАНИЕ:** Вода, которая проходит через противоток, считается не питьевой.

 **ВАЖНО:** Используйте только фильтрованную или чистую воду. Разборный кран воды должен обеспечивать подачу, объем которой вдвое превышает максимальную производительность насоса.

Гидроочиститель следует размещать как можно ближе к водоснабдительной сети.

Несоблюдение вышеуказанных условий приводит к серьезному механическому повреждению насоса, а также к потере гарантии.

#### Подача воды от водопроводной сети

- Подсоедините гибкий шланг подачи воды (не входит в комплект поставки) к штуцеру для воды на аппарате и к источнику подачи воды.
- Откройте кран.

#### Подача воды из открытого бака

- Отвинтите штуцер для подачи воды.
- Привинтите всасывающую трубку с фильтром (не входит в комплект поставки) к штуцеру для воды на аппарате.
- Погрузите фильтр в бак.
- Перед началом эксплуатации удалите воздух из аппарата.
- Отвинтите гибкий шланг высокого давления, подведенный к штуцеру высокого давления на аппарате.
- Включите аппарат и дождитесь момента, когда из выхода высокого давления начнет выходить вода без пузырьков.
- Выключите аппарат и вновь привинтите гибкий шланг высокого давления.

#### > СИСТЕМА ЭЛЕКТРОПИТАНИЯ

- Электрическое подключение прибора должно выполняться QUALIFIED ELECTRICIST и соответствовать IEC 60364-1.

- △ **ВНИМАНИЕ:** Прежде чем подключить аппарат к сети убедитесь в том, что данные на фирменной табличке соответствуют характеристикам электрической сети и розетка защищена автоматическим предохранительным выключателем, срабатывающим при появлении тока утечки, с пороговой чувствительностью ниже 0,03А - 30 мс.
- Если сетевая вилка аппарата не подходит к розетке, замените розетку на подходящую, для этого обратитесь к специалисту.
- Не использовать аппарат при температуре ниже 0°C, если он оснащен шлангом из ПВХ (H VV-F).

- △ **ВНИМАНИЕ:** Неподходящие удлинители могут представлять опасность. Если вы

используете удлинитель, он должен быть наружного типа, и вилка и розетка должны быть герметичного типа при погружении, или же соединения должны поддерживаться сухими и приподнятыми над землей. Необходимо использовать наматыватель кабеля, поддерживающий вилку на минимальном расстоянии 60 мм над землей.

|             | <16 A                           | <25 A                           |
|-------------|---------------------------------|---------------------------------|
| <20 m       | ø 1,5 mm <sup>2</sup><br>14 AWG | ø 2,5 mm <sup>2</sup><br>12 AWG |
| 20 m - 50 m | ø 2,5 mm <sup>2</sup><br>12 AWG | ø 4,0 mm <sup>2</sup><br>10 AWG |

- ⚠ **ВАЖНО:** данный очиститель высокого давления оборудован системой total stop device система автоматического останова, которая останавливает машину во время фазы перепуска. Для запуска машины установите выключатель в положение (I) "ON" затем нажмите на спусковой крючок пистолета. Система запустит машину и автоматически остановит ее при отпуске крючка. Поэтому целесообразно при каждой остановке машины ставить пистолет на предохранитель, расположенный на спусковом крючке, во избежание случайного включения машины
- **Самопроизвольное включение машины без нажатия на пистолет может произойти, например, из-за пузырьков воздуха в воде.**
- **При остановке машины более чем на 5 минут не следует оставлять аппарат без присмотра. В противном случае для защиты аппарата необходимо установить выключатель в положение (0) "OFF"**
- **Проверьте правильность соединения напорного шланга с аппаратом и предусмотренным в качестве оборудования пистолетом.**

## ОКОНЧАНИЕ РАБОТЫ

см. рис. 

## УХОД И ТЕХНИЧЕСКОЕ ОБСЛУЖИВАНИЕ

см. рис. 

- △ **ВНИМАНИЕ:** По окончании работы,

Перед выполнением каких-либо работ по техническому или очистке отключите аппарат от электрической сети.

- ⚠ **ВНИМАНИЕ:** Не распылять блок с водой и не используйте моющие средства или растворители. Это устройство может быть повреждена.
- Очистить за пределами блока с сухой тканью.

## ХРАНЕНИЕ ПРИБОРА

см. рис. **G**

- Прибор тянуть за ручку для транспортирования
- Сложить кабель питания от электросети и принадлежности на устройстве. Хранить устройство в сухих помещениях, Беречь от детей.

## УСТРАНЕНИЕ НЕПОЛАДОК В СЛУЧАЕ СБОЯ В РАБОТЕ

### Аппарат не работает

- Проверьте напряжение сети.
- Убедитесь в отсутствии повреждений кабеля питания.

### Аппарат не выходит на давление

- Выпустите воздух из аппарата: запустите насос без шланга высокого давления и оставьте его работать до тех пор, пока из выхода высокого давления не начнет выходить вода без пузырьков, а затем снова присоедините шланг высокого давления.
- Очистите фильтр на подводке воды.
- Прочищать фильтр отбора трубы высокого давления (если есть).
- Проверьте объем подачи воды.
- Проверьте все подводящие трубки насоса на предмет утечек и закупорки.

### Сильные колебания давления

- Очистите сопло высокого давления. С помощью иглы удалите из отверстия загрязнения и промойте его водой с передней стороны.

### Утечки в насосе

- Допускаются утечки до 10 капель в минуту. При больших утечках следует обратиться за помощью в авторизированный сервисный центр.

## ЗАПАСНЫЕ ЧАСТИ

- Использовать только фирменные запасные части, одобренные изготовителем.

## УТИЛИЗАЦИЯ



Закон (в соответствии с директивой ЕС 2012/19/EU по отходам электрического и электронного оборудования и национальных законов государств-членов ЕС, которые разработали эту директиву) запрещает владельцу электрического или электронного прибора уничтожение этого продукта или его электрических/электронных частей в качестве твердых городских бытовых отходов и обязывает его сдавать эти отходы в специализированные центры. Можно сдать продукт непосредственно дистрибьютору взамен нового эквивалентного продукта. Выброс продукта в окружающую среду может нанести серьезный ущерб самой среде и здоровью человека. На рисунке изображен контейнер для муниципальных отходов; строго запрещается выбрасывать аппарат в эти контейнеры. Несоблюдение руководящей директивы 2012/19/EU и исполнительных декретов различных стран Сообщества подлежит административному наказанию



## ОБЩИ УКАЗАНИЯ

### > УПОТРЕБА ПО ПРЕДНАЗНАЧЕНИЕ

- Апаратът може да се използва за почистване на по- върхности на открито всеки път, когато е необходима употребата на водна струя за отстраняване на замър- сяване.
- С подходящи аксесоари по заявка могат да се из- вършват пеноструйно, пясъкоструйно почистване и почистване с въртяща се четка, която се свързва към ръкохватката.
- Характеристиките и лесната употреба правят апарата подходящ за НЕПРОФЕСИОНАЛНА УПОТРЕБА.

## СИМВОЛИ



**ВНИМАНИЕ!** Обърнете внимание на безопасността.



**ВАЖНО**



**ЗАКЛЮЧЕНА, ЗАТВОРЕН**



**ОТКЛЮЧЕНА, ОТВОРЕТЕ**



**АКО Е НАЛИЧЕН**



**Двойна изолация (ако има такива):** е допълнителна защита на електрическата изолация

## ПРИБОРИ ЗА БЕЗОПАСНОСТ

**⚠ ВНИМАНИЕ!** Ръкохватката е оборудвана с предпазна блокировка. Бутонът за безопасност на ръкохватката не служи за блокиране на спусъка по време на работа, а за избягване на случайни включения. Важно е всеки път, когато се прекъсне работата с апарата, да се включи блокировката за безопасност за избягване на случайни включения. Цеплавая абарона рухавика. помпа, оборудвана с байпас.

**⚠ ВНИМАНИЕ!** Уредът е снабден с устройство за защита на двигателя: в случай на намеса на устройството изчакайте няколко минути или изключете и включете отново уреда към електрическата мрежа. Ако проблема се повтори или ако не може да се извърши повторно включване, занесете уреда в най-близкия сервизен център.

## ПРЕДПОСТАВКИ ЗА УСТОЙЧИВОСТ

**⚠ ВНИМАНИЕ!** Устойчивостта на уреда е гарантирана, ако той бъде оставен на равна повърхност.

## ОСНОВНИ ХАРАКТЕРИСТИКИ И ТЕХНИЧЕСКИ ДАННИ

|  | KR PORTABLE                                 |
|--|---|
| Предпазител  | 5 A   |
| Минимална температура на подаваната вода             | 5 °C - 41 °F                                |
| Минимален разход на подаваната вода                  | 900 l/h - 15 l/min - 172 US gph             |
| Максимално налягане на подаваната вода               | 1 MPa - 10 bar - 145 psi                    |
| Минимална налягане на подаваната вода                | 0,1 MPa - 1 bar - 14,5 psi                  |
| Максимална сила на реакция на пулверизатора          | 12 N  |
| Ниво на звуково налягане – неопределеност (*)        | 74 dB(A) +/- 1 dB(A)                        |
| Ниво на мощност на звука                             | 90 dB(A)                                    |
| Вибрация на ръката на оператора – неопределеност (*) | 1,5 m/s <sup>2</sup> - 0,5 m/s <sup>2</sup> |
| Дължина x ширина x височина                          | 360 x 280 h 180 mm                          |

(\*) Размерите съответстват на стандарт EN 60335-2-79

Спецификациите и техническите данни са приблизителни. Производителят си запазва правото да прави промени по машината, както прецени за необходимо.

 За допълнителни технически данни, моля, вижте идентификационната табелка, намираща се върху машината (виж тълкуването на данните на страница 15 от това ръководство).

## ОБСЛУЖВАНЕ

 **ВНИМАНИЕ!** Първо прочетете ПРЕДУПРЕЖДЕНИЯТА ЗА БЕЗОПАСНОСТ и след това това СПЕЦИФИЧНО РЪКОВОДСТВО.

### > МОНТАЖ

виждам Фиг. **A**

### > ВКЛЮЧВАНЕ

виждам Фиг. **B**

### > НАКРАЙНИК ЗА ВИСОКО НАЛЯГАНЕ

виждам Фиг. **D**

### > ЗАСМУКВАНЕ НА ПРЕПАРАТА

виждам Фиг. **E**

### > СТРУЙНИК ЗА ВИСОКО НАЛЯГАНЕ

виждам Фиг. **F**

### > ЗАХРАНВАНЕ С ВОДА

Връзка с водозахранващия източник



**ВНИМАНИЕ! (Символ):** Планът не е подходящ за връзка с питейна вода.

Водоструйната машина може да бъде свързана пряко с централната водоразпределителна мрежа единствено ако в захранващия водопровод е монтирано устройство против обратно възвращане, отговарящо на действащите нормативи. Проверете дали тръбата е с диаметър, по-голям от 13 мм и дали е укрепена.

 **ВНИМАНИЕ!:** Преминалата през разделителя на системата вода се определя като негодна за пиене.

 **ВАЖНО:** Използвайте само филтрирана или чиста вода. Кранът за подаване на вода трябва да е с двойно по-голям капацитет от максималната мощност на помпата.

Разположете водоструйната машина колкото се може по-близо до централната водоснабдителна мрежа.



Неспазването на горепосочените условия води до тежки механически увреждания на помпата и до невалидност на гаранцията.

#### Захранване от водопровод

- Свържете захранващата тръба (не е включена в доставката) с щуцера за вода на машината и с източника за захранване с вода.
- Отворете крана.

#### Захранване с вода от отворен съд

- Отвийте щуцера за захранване с вода
- Прикрепете смукателната тръба с филтъра (не е включен в доставката) към щуцера за вода на машината
- Потопете филтъра в съда
- Обезвъздушете машината преди употреба
- Отвийте нагнетателната тръба от нагнетателния щуцер на машината
- Включете машината и я оставете да работи докато в излизащата от нагнетателния щуцер вода липсват въздушни мехури.
- Изключете машината и завийте нагнетателната тръба.

#### **> ЕЛЕКТРОЗАХРАНВАНЕ**

- Електрическото свързване на уреда трябва да се извършва от квалифициран електротехник и да отговаря на IEC 60364-1.

⚠ **ВНИМАНИЕ!:** Преди да свържете апарата, проверете дали данните от фабричната табелка съответстват на тези от електрическата мрежа и дали контактът е защитен от термомагнитен диференциален прекъсвач с чувствителност на включване по-ниска от 0,03 A - 30ms.

- В случай на несъответствие между щепсела на апарата и контакта обърнете се към квалифициран персонал, който да смени контакта с подходящ такъв.
- Не използвайте апарата в случай, че температурата на околната среда е по-ниска от 0°C, ако същият е оборудван с PVC кабел (HVV-F).

⚠ **ВНИМАНИЕ!:** Неподходящите удължители могат да бъдат много опасни. Неподходящите удължители могат да бъдат много опасни. Ако използвате разклонител, той трябва да бъде подходящ за употреба на открито, свързките трябва да бъдат изолирани от

въз- можно намокряне и да са на разстояние от земята; раз- клонителят трябва да има стойка за кабела, на която щепселът да може да се постави на височина минимум 60 мм от земята.

|             | <16 A                           | <25 A                           |
|-------------|---------------------------------|---------------------------------|
| <20 m       | ∅ 1,5 mm <sup>2</sup><br>14 AWG | ∅ 2,5 mm <sup>2</sup><br>12 AWG |
| 20 m - 50 m | ∅ 2,5 mm <sup>2</sup><br>12 AWG | ∅ 4,0 mm <sup>2</sup><br>10 AWG |

🔌 **ВАЖНО:** Водоструйният апарат е оборудван с автоматична система за изключване total stop device, която изключва водоструйния апарат по време на фазата на изчакване. За включване на водоструйния апарат е необходимо прекъсвачът да се постави на позиция (I) "ON" (Включено) и да се натисне спусъкът на ръко- хватката. Автоматичната система за изключване ще осигури включването на апарата и ще го изключи автоматично при освобождаване на спусъка. Ето защо се препоръчва да се включва защитата на спусъка на ръкохватката всеки път, когато се спира апарата, за да се бъдат избегнати случайни включения

- **Автоматичните включения на апарата без натискане на спусъка на ръкохватката се отдават на явления като въздушни мехури във водата или друго, а не на дефект на izdelieto.**
- **Не оставяйте апарата без надзор в условия на изчаква- не повече от 5 минути. В противен случай за защита на апарата е необходимо да поставите прекъсвача на позиция (0) "OFF" – (Изключено).**
- **Проверете дали свързването на маркуча с апарата и доставената ръкохватка е извършено правилно, т.е. без теч на вода.**

## ПРЕКЪСВАНЕ НА РАБОТА

виждам Фиг **C**

## ГРИЖИ И ТЕХНИЧЕСКА ПОДДЪРЖКА

виждам Фиг. G

- △ **ВНИМАНИЕ!** Преди да преминете към извършването на действията по почистване и след всяка употреба, изключвайте уреда от електрическата мрежа, издърпвайки щепсела му.
- △ **ВНИМАНИЕ!** Не пръскайте уреда с вода и не използвайте почистващи препарати или разтворители. Устройството може да бъде повреден.
- Почистете външната част на апарата със суха кърпа.

## СЪХРАНЕНИЕ НА УРЕДА

виждам Фиг. G

- Теглете уреда за транспортната дръжка.
- Съхранявайте уреда в сухи помещения, Да се пази от деца.

## ПОВЕДЕНИЕ В СЛУЧАЙ НА ПОВРЕДА

### Машината не работи

- Проверете дали има напрежение.
- Проверете за евентуални увреждания на захранващите кабели.

### Машината не създава налягане

- Обезвъздушете машината: пуснете в действие помпата без нагнетателната тръба и я оставете да работи докато излизащата от тръбата вода липсва във въздушни мехури. Отново свържете нагнетателната тръба.
- Почистете филтъра за засмукване на вода
- Проверете дебита на влизащата вода
- Проверете херметичността или наличието на евентуални запушвания във всички захранващи тръби на помпата.

### Силни колебания в налягането

- Почистете дюзата на нагнетателната помпа. С една игла отстранете замърсяванията от отвора на дюзата и изплакнете предната част с вода.

### Теч на помпата

- Допускат се до 10 капки в минута. При по-обилни течове, обърнете се към оторизиран технически сервиз

## РЕЗЕРВНИ ЧАСТИ

- Използвайте единствено оригинални резервни части.

## ИЗХВЪРЛЯНЕ



Като собственик на електрически или електро-нен уред, законът (в съответствие директива на 2012/19/EU) относно отпадъци от електрическа и електронна апаратура и в съответствие с националното законодателство на Страните членки на ЕС, които прилагат гореспоменатата директива) Ви забранява да унищожавате този продукт или неговите електрически/електронни аксесоари като твърд градски домакински отпадъци и определя задължението да унищожават такива отпадъци в предназначените центри за събиране на отпадъци. Може да се унищожава директно продукта от дистрибутора чрез покупката на нов продукт, еднакъв като този за унищожаване. Оставяйки безразборно продукта в околната среда да бъдат нанесени тежки щети на околната среда и на здравето на хората. Посоченият на бидона символ обозначава бидона за градски отпадъци и е строго забранено изхвърлянето на уреда в такива контейнери. Неспазването на указанията посочени в директива 2012/19/EU и на действащите директиви в отделните Страни членки води до налагане на административна санкция.





- IT** **ATTENZIONE!** – Questo manuale deve accompagnare la macchina durante tutta la sua vita.
- EN** **WARNING!** – This owner's manual must stay with the machine for all its life.
- FR** **ATTENTION!** – Le manuel doit accompagner la machine pour toute sa vie.
- ES** **¡ATENCIÓN!** - Este manual debe acompañar a la máquina durante toda su vida útil.
- CS** **UPOZORNĚNÍ!** - Tento návod musí být dostupný po celou dobu životnosti přístroje.
- DA** **PAS PÅ!** - Denne vejledning skal følge maskinen i hele dens levetid
- DE** **ACHTUNG!** - Dieses Anweisungsheft muß das Gerät während seiner gesamten Lebensdauer begleiten.
- EL** **ΠΡΟΣΟΧΗ!** - Το παρόν εγχειρίδιο πρέπει να συνοδεύει το μηχάνημα καθ'όλη τη διάρκεια ζωής του.
- HU** **FIGYELEM** – A jelen kézikönyvet a gép teljes élettartama idején a géppel együtt kell tárolni
- NL** **LET OP!** - Dit handboek moet voor de gehele levensduur bij de machine blijven.
- PL** **UWAGA!** - Niniejsza instrukcja powinna towarzyszyć urządzeniu przez cały okres jego eksploatacji.
- PT** **ATENÇÃO!** - Este manual deve acompanhar a máquina durante toda a sua vida útil.
- SK** **UPOZORNENIE!** - Tento návod musí sprevádzať prístroj po celú dobu jeho životnosti.
- SL** **POZOR!** - Navodilo za uporabo mora ostati skupaj s strojem vso njegovo življenjsko dobo.
- FI** **HUOMIO!** - Tämä oppaan on oltava koneen mukana koko koneen käyttöäian
- SV** **OBSERVERA!** - Denna handboken måste åtfölja maskinen under maskinens hela livstid.
- NO** **ADVARSEL!** - Denne bruksanvisningen skal følge med apparatet i hele dens levetid.
- RU** **ВНИМАНИЕ!** – Настоящая инструкция должна сопровождать изделие во время всего срока его службы.
- BG** **ВНИМАНИЕ!** - Това ръководство трябва да придружава машината през целия ѝ живот.