



- IT** ATTENZIONE: leggere le istruzioni prima dell' utilizzo.
- EN** WARNING: read the instructions carefully before use.
- FR** ATTENTION: lire attentivement les instructions avant l'usage.
- DE** ACHTUNG: die anweisungen bitte vor gebrauch sorgfältig lesen.
- ES** ADVERTENCIA: leer atentamente las advertencias antes el uso de aparato.
- AR** تنبيه: اقرأ التعليمات قبل الاستخدام.

- IT** LAVASCIUGAPAVIMENTI
- EN** FLOOR SCRUBBERS
- FR** AUTOLAVEUSES
- DE** SCHEURSAUGMASCHINEN
- ES** FREGADORAS
- AR** اونومآتيكي تنظيف
- NL** SCHROBAUTOMAAT
- DA** GULVVASKEMASKINEN
- CS** PODLAHOVÉ ŠROUBKY

**CPS 55 ADVANCE BYT**

**CPS 65 ADVANCE BYT**



Technical data plate

**IT** ITALIANO PAGINA 3

**EN** ENGLISH PAGE 24

**FR** FRANÇAIS PAGE 45

**DE** DEUTSCH SEITE 66

**ES** ESPAÑOL PAGINA 87

**AR** العربية صفحة 108-115

**NL** NEDERLANDS PAGE 116

**DA** DANSK SIDE 137

**CS** CZECH STR. 158

- 1. INFORMAZIONI GENERALI
  - 1.1. SCOPO DEL MANUALE
  - 1.2. TERMINOLOGIA E LEGENDA SIMBOLI
  - 1.3. IDENTIFICAZIONE DEL PRODOTTO
  - 1.4. UTILIZZO PROPRIO
  - 1.5. MODIFICHE TECNICHE
- 2. INFORMAZIONI SULLA SICUREZZA
  - 2.1. RACCOMANDAZIONI FONDAMENTALI
  - 2.2. ROTTAMAZIONE DELLA MACCHINA
- 3. INFORMAZIONI SULLA MOVIMENTAZIONE
  - 3.1. SOLLEVAMENTO E TRASPORTO DELL'IMBALLO
  - 3.2. CONTROLLO ALLA CONSEGNA
  - 3.3. SBALLAGGIO
  - 3.4. DIMENSIONI E PESO DELL'IMBALLAGGIO
- 4. INFORMAZIONI TECNICHE
  - 4.1. STRUTTURA E FUNZIONI
  - 4.2. DIMENSIONI
- 5. INFORMAZIONI SULLA INSTALLAZIONE
  - 5.1. INSTALLAZIONE BATTERIA
    - 5.1.1. COLLEGAMENTO DELLE BATTERIE
  - 5.2. CONFIGURAZIONE CARICABATTERIA
  - 5.3. CONFIGURAZIONE BATTERIA
  - 5.4. MODALITÀ BOOST
- 6. INFORMAZIONI DI UTILIZZO
  - 6.1. PREPARAZIONE MACCHINA
    - 6.1.1. CONFIGURAZIONE LINGUA
  - 6.2. RICARICA DELLE BATTERIE
  - 6.3. MONTAGGIO E SMONTAGGIO DELLA SPAZZOLA
  - 6.4. MONTAGGIO TERGIPAVIMENTO
  - 6.5. SMONTAGGIO TERGIPAVIMENTO
  - 6.6. REGOLAZIONE TERGIPAVIMENTO
  - 6.7. SOSTITUZIONE DELLE LAME IN GOMMA DEL TERGIPAVIMENTO
  - 6.8. RIEMPIMENTO, VISULIZZAZIONE DEL LIVELLO DI RIEMPIMENTO E SVUOTAMENTO DEL SERBATOIO SOLUZIONE
    - 6.8.1. RIEMPIMENTO DEL SERBATOIO SOLUZIONE
    - 6.8.2. VISUALIZZAZIONE DEL LIVELLO DI RIEMPIMENTO DEL SERBATOIO SOLUZIONE
    - 6.8.3. SVUOTAMENTO DEL SERBATOIO SOLUZIONE
    - 6.8.4. PULIZIA DEL FILTRO DELLA SOLUZIONE DETERGENTE
  - 6.9. SCARICO DEL SERBATOIO DI RECUPERO
  - 6.10. REGOLAZIONE DELLA QUANTITA' DI DETERGENTE NELLA SOLUZIONE DI LAVAGGIO
- 6.11. GUIDA DELLA MACCHINA
  - 6.12. METODO DI LAVORO
    - 6.12.1. PREPARAZIONE ED AVVERTENZE
    - 6.12.2. CONTROLLO STATO DI CARICA DELLA BATTERIA
    - 6.12.3. LAVAGGIO DIRETTO O PER SUPERFICI LEGGERMENTE SPORCHE
    - 6.12.4. LAVAGGIO INDIRETTO O PER SUPERFICI MOLTO SPORCHE
    - 6.12.5. OPERAZIONI POST LAVAGGIO
- 7. INFORMAZIONI DI MANUTENZIONE
  - 7.1. SERBATOI
  - 7.2. FILTRO DELLA SOLUZIONE DETERGENTE
  - 7.3. TUBO DI ASPIRAZIONE
  - 7.4. TERGIPAVIMENTO
  - 7.5. ACCESSORI
  - 7.6. CORPO MACCHINA
  - 7.7. BATTERIE
  - 7.8. PERIODICITÀ
  - 7.9. RICAMBI CONSIGLIATI
- 8. INFORMAZIONI SUL CONTROLLO DI ESERCIZIO
  - 8.1. LA MACCHINA NON FUNZIONA
  - 8.2. NON GIRA LA SPAZZOLA
  - 8.3. NON SCENDE O SCENDE TROPPO POCA SOLUZIONE DETERGENTE
  - 8.4. MANCA ASPIRAZIONE
  - 8.5. POCA ASPIRAZIONE
  - 8.6. IL MOTORE SPAZZOLA O IL MOTORE ASPIRAZIONE NON SI FERMANO
  - 8.7. IL TERGIPAVIMENTO NON PULISCE O NON ASCIUGA BENE
  - 8.8. IL CARICABATTERIE NON FUNZIONA
  - 8.9. LA BATTERIA NON SI CARICA O NON MANTIENE LA CARICA.
- 9. CONTROLLO DI ESERCIZIO
  - 9.1. DIAGNOSTICA SEGNALAZIONE ERRORI
- 10. CONDIZIONI DI GARANZIA

## 1. INFORMAZIONI GENERALI

### 1.1. SCOPO DEL MANUALE

Per facilitare la consultazione e la rilettura degli argomenti d'interesse, fare riferimento all'indice posto all'inizio della sezione della propria lingua.

Il presente manuale è stato redatto dal costruttore e costituisce parte integrante del prodotto; in quanto tale deve essere conservato con cura per tutta la vita della macchina fino alla demolizione. Il cliente deve accertarsi che gli operatori abbiano letto o conoscano il contenuto del presente manuale al fine di attenersi scrupolosamente alle istruzioni qui descritte.

Solamente la costante osservanza delle indicazioni fornite in questo manuale permette di ottenere i migliori risultati in termini di sicurezza, prestazioni, efficacia e durata nel tempo del prodotto ora in vostro possesso. Il non attenersi correttamente a queste regole, potrà potenzialmente provocare danni all'uomo, alla macchina, alla superficie lavata ed all'ambiente che in nessun caso potranno essere imputati al costruttore.

Il presente manuale si riferisce dettagliatamente alla macchina e fornisce indicazioni e descrizioni relative esclusivamente alla batteria e caricabatteria fornito.

### 1.2. TERMINOLOGIA E LEGENDA SIMBOLI

Per una maggior chiarezza e per evidenziare in modo adeguato i vari aspetti delle istruzioni descritte, sono stati utilizzati termini e simboli che qui di seguito definiti ed illustrati:

- **Macchina.** Questa definizione sostituisce la denominazione commerciale a cui fa riferimento questo manuale.

- **Operatore.** Lo sono le persone che normalmente utilizzano la macchina, ne conoscono gli aspetti di funzionamento, ma non hanno competenza tecniche specifiche per poter eseguire interventi che la richiedano.

- **Tecnico.** Lo sono le persone che possiedono quell'esperienza, preparazione tecnica, conoscenza legislativa e normativa che permettono di eseguire ogni tipo di intervento necessario, con la facoltà di riconoscere ed evitare possibili pericoli durante l'installazione, l'uso, la movimentazione e la manutenzione della macchina.

- **SIMBOLO INDICAZIONE** (⚠) Sono informazioni di particolare importanza al fine di evitare guasti alla macchina.

- **SIMBOLO ATTENZIONE** (⚠) Sono informazioni estremamente importanti al fine di evitare seri danni alla macchina e all'ambiente in cui si opera.

- **SIMBOLO PERICOLO** (☠) Sono informazioni vitali al fine di evitare gravi (o estreme) conseguenze alla salute delle persone e all'integrità del prodotto e dell'ambiente in cui opera.

### 1.3. IDENTIFICAZIONE DEL PRODOTTO

La targa identificativa situata sotto il cruscotto, sopra il connettore batteria, contiene le seguenti informazioni:

- identificazione del costruttore
- marchio CE
- codice del modello
- modello
- potenza nominale complessiva
- numero di serie (n° di matricola)
- anno di fabbricazione
- peso a massimo carico

### 1.4. UTILIZZO PROPRIO

La macchina in questione è una lavasciuga pavimenti: deve essere utilizzata per il lavaggio ed aspirazione di liquidi di pavimenti piani, rigidi, orizzontali, lisci o moderatamente rugosi, uniformi e liberi da ingombri in ambienti sia civili che industriali. Ogni altro utilizzo è vietato. Vi preghiamo di fare riferimento attentamente alle informazioni sulla sicurezza riportate nel presente manuale.

La lavasciuga distribuisce sulla superficie da trattare una quantità di soluzione (regolabile opportunamente) di acqua e detergente mentre le spazzole effettuano la rimozione dello sporco a terra. L'impianto di aspirazione di cui la macchina è dotata, attraverso un tergi pavimento a terra, permette di asciugare perfettamente in un solo passaggio i liquidi e lo sporco appena rimosso dalle spazzole frontali.

Associando opportunamente un detergente per la pulizia con i vari tipi di spazzole (o dischi abrasivi) disponibili, la macchina è in grado di adattarsi a tutte le combinazioni di tipi di pavimento e sporco.



### 1.5. MODIFICHE TECNICHE

Questa macchina è stata concepita e costruita in accordo con i fondamentali requisiti per la sicurezza e la salute dell'utilizzatore previsti dalle direttive europee, per questo è stato apposto il marchio CE sull'etichetta identificativa. Le direttive europee per le quali l'apparecchio risulta conforme sono citate nel **Certificato di conformità**, allegato al presente manuale. Questo certificato risulterà invalido qualora l'apparecchio subisca qualsiasi tipo di modifica non precedentemente accordata con il costruttore.

Il costruttore si riserva il diritto di apportare, senza alcun preavviso, modifiche tecniche al prodotto atte ad aggiornarlo o migliorarlo tecnicamente. Per questo motivo qualche dettaglio della macchina in Vostro possesso potrà risultare diverso dalle informazioni sui cataloghi commerciali o dalle stesse raffigurazioni contenute in questo libretto, senza che, per questo, vengano compromesse la sicurezza e le informazioni fornite a riguardo.

## 2. INFORMAZIONI SULLA SICUREZZA

### 2.1. RACCOMANDAZIONI FONDAMENTALI

 **Leggere attentamente il “manuale istruzioni per l’uso” prima di procedere alle operazioni di avviamento, impiego, manutenzione, manutenzione ordinaria, o qualsiasi altro intervento sulla macchina.  Rispettare rigorosamente tutte le prescrizioni contenute nel presente manuale ed in quelli relativi a batterie e caricabatterie (con particolare attenzione per quelle di attenzione e pericolo).**

**Il costruttore declina ogni responsabilità per danni a persone o cose conseguenti all’inadempienza delle suddette prescrizioni.**

 Prima dell'utilizzo della macchina, assicurarsi che ogni componente sia correttamente posizionato.

 La macchina deve essere utilizzata solo da personale che sia stato addestrato all'impiego, che abbia dimostrato la propria capacità e che sia stato espressamente incaricato all'uso. Per evitare l'uso non autorizzato, custodire la macchina a riposo in un luogo non accessibile ad estranei, azionare il freno di stazionamento ed estrarre la chiave dal quadro di comandi.

 L'impiego della macchina è vietato ai minori.

 Non destinare questa macchina ad usi diversi da quelli espressamente previsti. Valutare il tipo di edificio nel quale si opera e rispettare scrupolosamente le norme e le condizioni di sicurezza lì vigenti.

 Non utilizzare la macchina in luoghi non adeguatamente illuminati, in ambienti esplosivi, in presenza di sporco nocivo alla salute (polveri, gas, ecc.), su strade o passaggi pubblici ed in ambienti esterni in genere.

 Il campo di temperatura previsto per l'utilizzo della macchina è tra +4°C e + 35°C; depositare la macchina a riposo in un ambiente asciutto e non corrosivo dove la temperatura sia compresa tra + 10°C e + 50°C.

Il campo di umidità previsto per la macchina in qualsiasi condizione si trovi è tra 30% e 95%.

 **Non usare o aspirare mai liquidi, gas, polveri secche, acidi e solventi (es. diluenti per vernici, acetone, ecc.), anche se diluiti, infiammabili o esplosivi (es. benzina, olio combustibile, ecc.); non aspirare mai oggetti in fiamme od incandescenti.**

 Non impiegare la macchina su pendenza o rampe superiori al 2 %; in caso di piccole pendenze non utilizzare la macchina in modo trasversale, manovrandola sempre con cautela e non facendo inversioni. Nel trasporto su rampe o pendenze più elevate, usare la massima attenzione per evitare ribaltamenti e/o accelerazioni incontrollate. Utilizzare solamente la velocità più bassa! Affrontare rampe e/o gradini esclusivamente con testata spazzole e squeegee sollevati.

 **Non parcheggiare mai la macchina in pendenza.**

 La macchina non deve essere mai lasciata incustodita con chiave inserita e collegata; abbando narla solo dopo aver scollegato e disinserita la chiave, averla assicurata contro movimenti accidentali e scollegata dall'eventuale alimentazione elettrica.

 Nell'uso prestare attenzione a terze persone, in particolare a bambini presenti nell'ambiente in cui si opera.

 Non utilizzare la macchina per il trasporto di persone/cose o il traino di cose. Non trainare la macchina.

 Non utilizzare la macchina come banco d'appoggio per nessun peso e per nessun motivo.

Non ostruire le aperture di ventilazione e di smaltimento calore.

 Non rimuovere, modificare ed eludere i dispositivi di sicurezza.

 Utilizzare sempre le protezioni individuali per la sicurezza dell'operatore: grembiule o tuta protettiva, scarpe antiscivolo ed impermeabili, guanti di gomma, occhiali e cuffie di protezione, mascherine per la protezione delle vie respiratorie. Prima di iniziare a lavorare, togliersi monili, orologi, cravatte ed altro potenzialmente in grado di provocare gravi infortuni.

 Non mettere le mani tra le parti in movimento.

 Non impiegare detergenti diversi da quelli previsti e attenersi alle prescrizioni indicate nelle relative schede di sicurezza. Raccomandiamo di conservare i detergenti in luogo inaccessibile ai bambini e inoltre, in caso di contatto con gli occhi, di lavare immediatamente e abbondantemente con acqua e, in caso d'ingestione, di consultare immediatamente un medico. Accertarsi che le prese di corrente per l'alimentazione del caricabatterie siano collegate ad idonea rete di terra e che siano protette da interruttori magnetotermici e differenziali.

 E' indispensabile osservare le istruzioni della casa produttrice delle batterie ed osservare le disposizioni del Legislatore. Mantenere le batterie sempre pulite ed asciutte al fine di evitare correnti di dispersione superficiale. Proteggere le batterie da impurità, per esempio da polvere metallica.

 Non appoggiare utensili sulle batterie: pericolo di cortocircuito e di esplosione.

 Nell'uso dell'acido per batterie, osservare scrupolosamente le istruzioni di sicurezza relative.

In presenza di campi magnetici particolarmente elevati, valutare l'eventuale effetto sull'elettronica di controllo.

Non lavare mai la macchina con getti d'acqua.

 I fluidi recuperati contengono detergenti, disinfettanti, acqua, materiale organico ed inorganico recuperato durante le fasi di lavoro: essi vanno smaltiti seguendo la vigente legge in materia.

 In caso di guasto e/o cattivo funzionamento della macchina, spegnerla immediatamente (scollegandola dalla rete di alimentazione elettrica o dalle batterie) e non manometterla.

Rivolgersi ad un centro di assistenza tecnica del costruttore.

 Tutte le operazioni di manutenzione o sostituzione degli accessori devono essere eseguite in ambienti

adeguatamente illuminati e solamente dopo aver scollegato la macchina dall'alimentazione elettrica staccando il connettore batteria.

☞ Far effettuare qualsiasi genere di intervento sull'impianto elettrico e tutte le operazioni di manutenzione e riparazione (particolarmente quelle non esplicitamente descritte in questo manuale) solo a centri assistenza autorizzati o a personale tecnico specializzato esperto nel settore e nelle rilevanti norme di sicurezza.

☞ E' consentito solo l'uso di accessori e ricambi originali forniti unicamente dal Costruttore in quanto solo questi offrono la certezza che l'apparecchio possa funzionare in modo sicuro e senza inconvenienti. Non usare parti smontate da altre macchine o altri kit come ricambi.

☞ Prima di ogni utilizzo, controllare la macchina, in particolare, controllare che il cavo di ricarica della batteria ed il connettore siano in buone condizioni e sicuri per operare. Se non sono in perfette condizioni, non utilizzare la macchina per nessun motivo prima della riparazione da parte di uno specialista autorizzato.

☞ Spegnerne immediatamente il motore di aspirazione se si notano fuoriuscite di schiuma o liquido.

☞ Non utilizzare la macchina su pavimenti tessili quali tappeti, moquette, ecc.

L'utilizzo di cere, detergenti schiumosi o dispersioni lungo i tubi, possono provocare alla macchina problemi seri od ostruire gli stessi tubi.

## 2.2. ROTTAMAZIONE DELLA MACCHINA

Qualora si decida di non utilizzare più la macchina, si raccomanda di asportare le batterie e di smaltirle in modo eco compatibile secondo quanto previsto dalla norma europea 91/157/EEC o depositarle in un centro di raccolta autorizzato.

Per lo smaltimento della macchina agire secondo la legislazione vigente nel luogo di utilizzo:

- la macchina va scollegata dalla rete, svuotata da liquidi e pulita;

- la macchina va quindi scomposta in gruppi di materiali omogenei (plastiche in accordo a quanto indicato dal simbolo di riciclabilità, metalli, gomma, imballi). In caso di componenti contenenti materiali diversi, rivolgersi a enti competenti; ciascun gruppo omogeneo va smaltito in accordo alla legge in materia di riciclo. Si raccomanda inoltre di rendere innocue quelle parti della macchina suscettibili di pericolo, specialmente per i bambini.



☞ Quale proprietario di un apparecchio elettrico o elettronico, la legge (conformemente alla direttiva UE 2002/96/CE del 27 gennaio 2003 sui rifiuti di apparecchiature elettriche ed elettroniche e alle legislazioni nazionali degli Stati membri UE che hanno messo in atto tale direttiva) Le vieta di smaltire questo prodotto o i suoi accessori elettrici/

elettronici come rifiuto domestico non separato. È tenuto invece a far uso dei previsti punti di raccolta gratuiti.

## 3. INFORMAZIONI SULLA MOVIMENTAZIONE

### 3.1. SOLLEVAMENTO E TRASPORTO DELL'IMBALLO

⚠ Durante tutte le operazioni di sollevamento o trasporto, assicurarsi di aver saldamente ancorato la macchina imballata, al fine di evitare ribaltamenti o cadute accidentali.

Le operazioni di carico e scarico dagli automezzi, devono essere effettuate con illuminazione adeguata. La macchina imballata deve essere movimentata con mezzi adeguati, facendo attenzione a non danneggiare/urtare l'imballo in nessuna parte, non capovolgerlo, ed utilizzare la necessaria cura nell'appoggiarlo a terra.

### 3.2. CONTROLLO ALLA CONSEGNA

☞ Al momento della consegna della merce (macchina, batteria o caricabatteria) da parte del trasportatore, verificare con attenzione l'integrità dell'imballo e del suo contenuto. Nel caso quest'ultimo avesse subito danni, farlo notare al trasportatore, e riservarsi, per iscritto (selezionare sul documento la dicitura "riserva"), di presentare la richiesta di risarcimento, prima di accettare la merce.

### 3.3. SBALLAGGIO

⚠ Indossare gli indumenti protettivi ed utilizzare gli strumenti adeguati per limitare i rischi di infortunio. Per la macchina, procedere secondo la seguente sequenza

se la macchina è confezionata con involucro in cartone:  
- tagliare ed eliminare le regge plastiche con forbice o tronchese.

- Togliere, sfilando dall'alto, l'involucro in cartone.

- Togliere le buste all'interno e verificarne il contenuto (manuale di uso e manutenzione, connettore per caricabatterie)

- Togliere le staffe metalliche o regge plastiche che fissano la macchina al pallet.

- Liberare dall'imballo le spazzole ed il tergi pavimento.

- Far scendere la macchina (spingendola all'indietro) dal pallet utilizzando un piano inclinato ben saldo al pavimento ed al pallet.

Si suggerisce di conservare tutti gli elementi dell'imballo, poiché potrebbero tornare utili per proteggere la macchina e gli accessori in un successivo trasporto in altro luogo o presso centri assistenza autorizzati. Contrariamente, gli imballi devono essere smaltiti secondo quanto previsto dalle leggi vigenti in materia.

### 3.4. DIMENSIONI E PESO DELL'IMBALLAGGIO

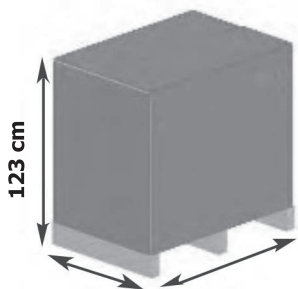

Volume: 1,26 m<sup>3</sup>

Peso: macchina senza batterie

Modello 500 mm  
alimentazione DC 24V - senza trazione 129 kg

Modello 500 mm  
alimentazione DC 24V - con trazione 139 kg

Modello 550 mm  
alimentazione DC 24V - senza trazione 135 kg

Modello 550 mm  
alimentazione DC 24V - con trazione 145 kg

Modello 660 mm  
alimentazione DC 24V - con trazione 158 kg

Modello 660 mm alimentazione DC 24V  
con trazione e attuatore 160 kg

## 4. INFORMAZIONI TECNICHE

### 4.1. STRUTTURA E FUNZIONI

#### Foto 1

- A) Manubrio
- B) Pomello per accesso al serbatoio di recupero
- C) Coperchio del serbatoio di recupero
- D) Serbatoio soluzione

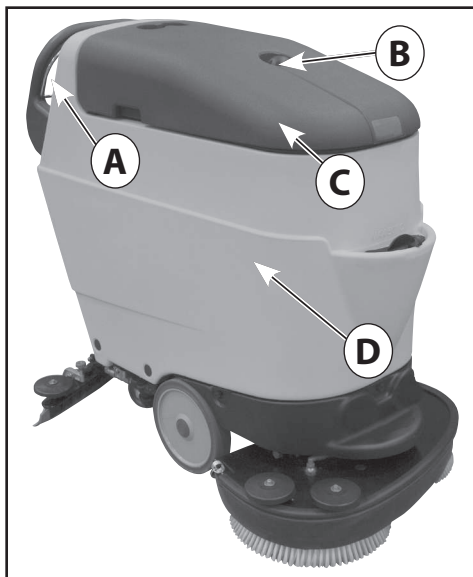

#### Foto 2

- A) Leva di comando
- B) Manico



#### Foto 3

- A) Filtro di raccolta dei detriti di aspirazione
- B) Interruttore a galleggiante
- C) Serbatoio di recupero
- D) Serbatoio del detergente (optional)

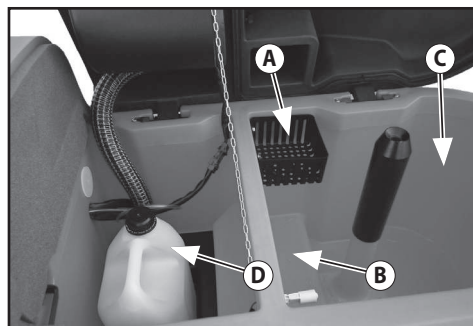



#### Foto 4

- A) Leva di regolazione del flusso della soluzione detergente
- B) Leva di sollevamento del tergipavimento
- F) Connettore per ricarica batterie (solo per macchine senza cariche batterie a bordo)
- H) Interruttore generale a chiave / staccabatteria

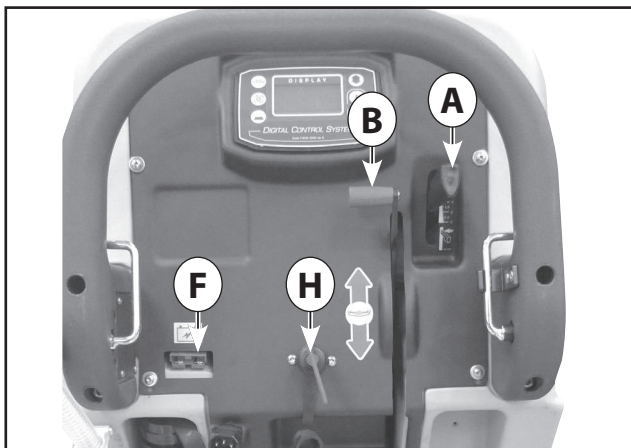

#### Foto 5

- A) Tubo di scarico del serbatoio soluzione con visualizzazione del livello
- B) Tubo di scarico del serbatoio di recupero
- C) Caricabatteria
- D) Cavo di alimentazione del caricabatteria
- E) Pedale di sollevamento del piatto spazzola

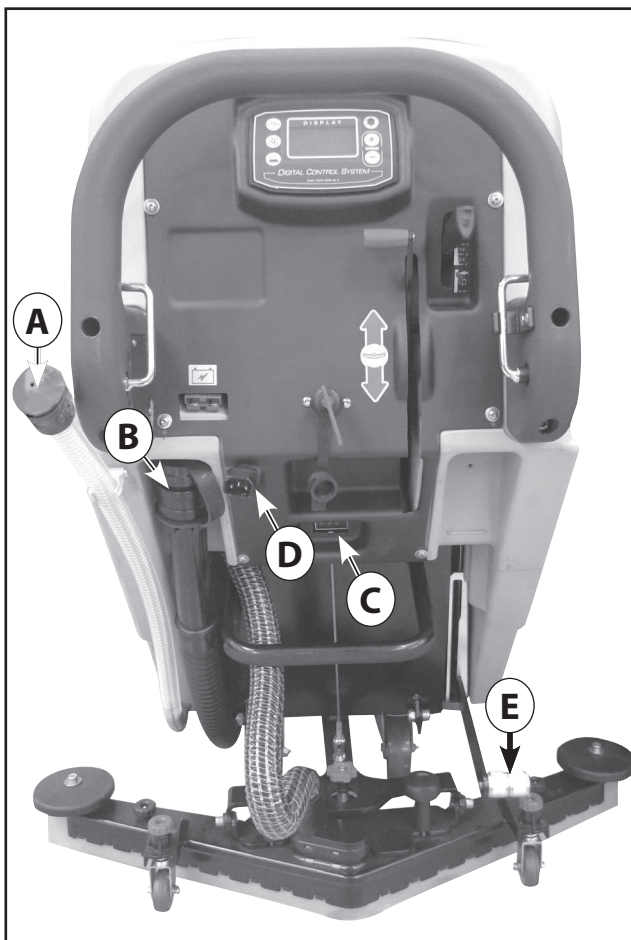

### FOTO 6

- A Pulsante di comando del motore spaz-zole
- B Pulsante di comando del motore di aspirazione
- G Pulsante di regolazione della quantità del detergente
- F Selettore per marcia avanti / indietro
- C+ Tasto selettore per aumento della velocità di avanzamento
- C- Tasto selettore per la riduzione della velocità di avanzamento
- H Display informazioni di funziona-mento



Foto 6

### FOTO 7

- Percentuale di diluizione del detergente
- 1 Diluizione con metà erogazione di acqua pulita
  - 2 Diluizione con erogazione completa di acqua pulita

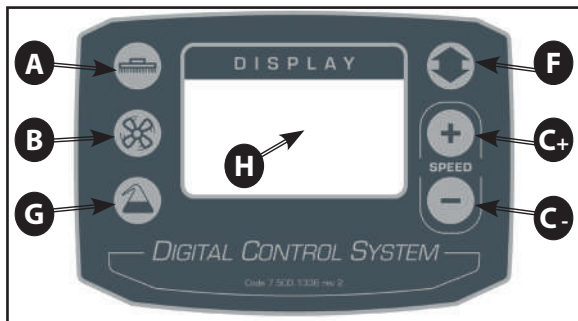

Foto 7

## 4.2. DIMENSIONI

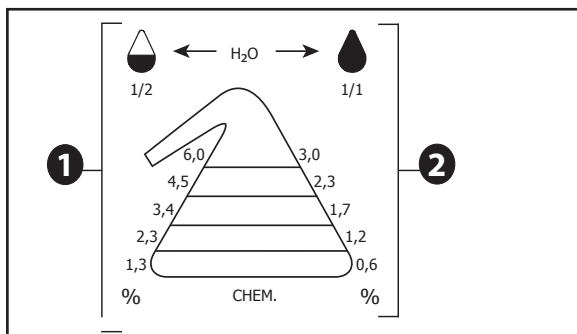

Foto 8

## 5. INFORMAZIONI SULLA INSTALLAZIONE

### 5.1. INSTALLAZIONE BATTERIA

Il vano di alloggiamento delle batterie è situato nella parte posteriore del serbatoio soluzione (Foto 9) e per accedervi occorre aprire lo sportello di chiusura (optional - Foto 9 - A); per consentire l'apertura dello sportello scollegare il cavo di sollevamento del tergipavimento (Foto 9 - B);

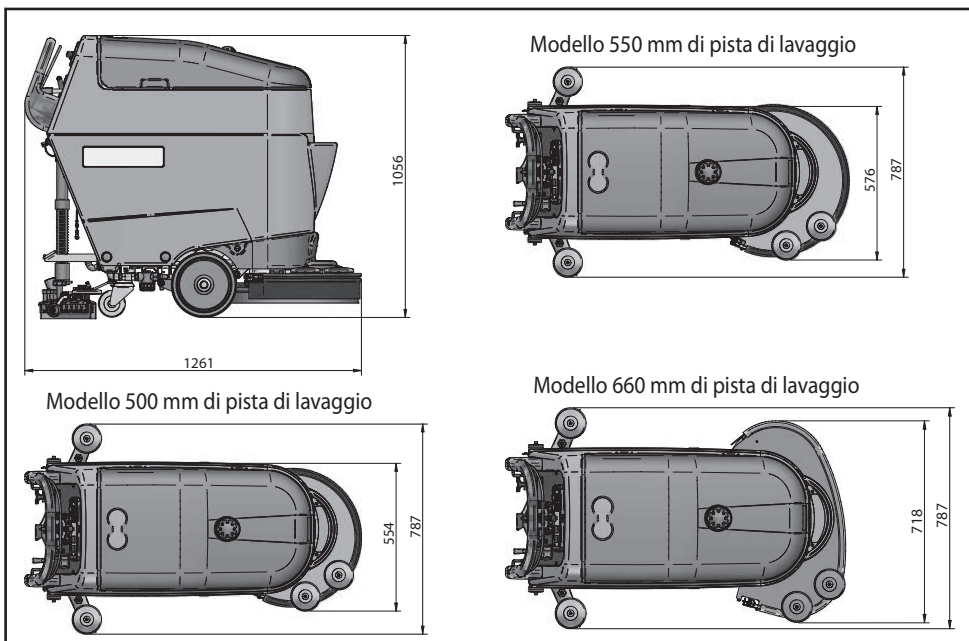
per aprire lo sportello occorre sollevarlo e ruotarlo verso il basso, fino ad appoggiare sul pavimento le staffe di sostegno, come mostrato nella Foto 10. Posizionare le batterie sul ripiano ed effettuare il collegamento come descritto nel paragrafo 6.1.1; dopo aver effettuato il collegamento delle batterie, spingerle all'interno del vano batterie (Foto 11), richiudere lo sportello e ricollegare il cavo di sollevamento del tergipavimento.

#### 5.1.1. COLLEGAMENTO DELLE BATTERIE

Posizionare l'interruttore generale in posizione di macchina spenta così come i comandi sul pannello di controllo.

 Fissare i cablaggi alle batterie collegando i morsetti esattamente e solo sui poli contraddistinti dallo stesso simbolo (cablaggio rosso "+", cablaggio nero "-") secondo lo schema di connessione riportato nella foto 12

 Un eventuale cortocircuito delle batterie può provocare esplosioni!



Foto 9

- A) Sportello di accesso al vano batterie (optional)  
B) Cavo di sollevamento del tergipavimento



Foto 10

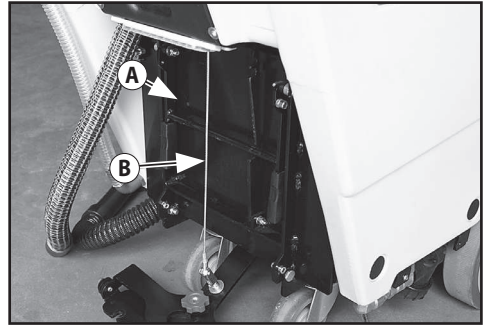

Foto 11

- A) Vano batterie con 2 batterie 12V  
B) Sportello di accesso al vano batterie (optional)

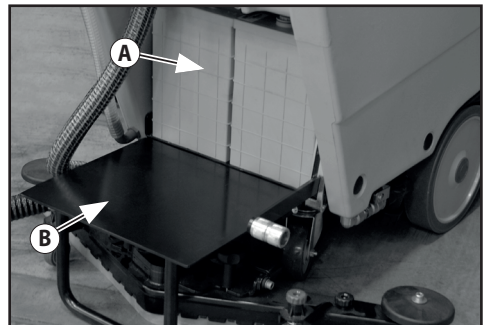

Foto 12

Connessione delle batterie

## 5.2. CONFIGURAZIONE CARICABATTERIA

Far eseguire solo da Tecnici specializzati. Al momento dell'acquisto della lavasciuga il caricabatterie integrato è configurato per il funzionamento con batterie al GEL. Qualora si intenda equipaggiare la lavasciuga con batterie Pb-Acido, AGM oppure OPTIMA occorre agire come segue:

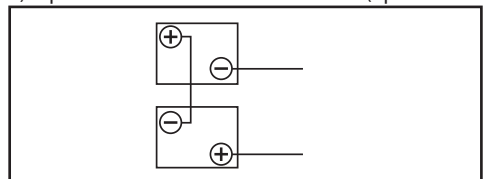
### Δ VISUALIZZAZIONE DELLE IMPOSTAZIONI DEL CARICABATTERIA

Le impostazioni di carica del caricabatteria sono indicate dal lampeggio dei LED luminosi all'accensione del carica batteria stesso.

- LED luminoso ROSSO (Foto 13 - B) lampeggia 2 volte = caricabatteria configurato per batterie PB-Acido
- LED luminoso VERDE (Foto 13 - C) lampeggia 2 volte = caricabatteria configurato per batterie OPTIMA o GEL/AGM.
- Cambio taratura a batterie scollegate

E' possibile eseguire questo tipo di verifica senza che le batterie siano collegate.

### Δ CONFIGURAZIONE DIP-SWITCH PER CARICABATTERIA CBHD1-XR 24V 12A

Consultare il manuale relativo del costruttore fornito a corredo.

Per impostare la curva di carica per batterie al Pb-Acido, batterie al GEL/AGM oppure batterie OPTIMA è necessario agire sugli interruttori (dip- switch) posti all'interno del caricabatteria (Foto 13 - D) (Foto 13 - F). Per accedere al dip-switch occorre smontare il coperchio inferiore del caricabatteria (Foto 13 - A) oppure il tappo di plastica (Foto 13 - E).

Per la configurazione del tipo di carica per i vari tipi di batterie occorre disporre i dip-switch SW1 come indicato nella seguente Tabella A:

#### Foto 13

- A) Coperchio del caricabatteria
- B) Indicatore luminoso "LED" rosso batteria scarica
- C) Indicatore luminoso "LED" verde batteria carica
- D) Interruttori Dip-Switch
- E) Tappo per accesso ai Dip-Switch
- F) Interruttori Dip-Switch SW1 per settaggio curva di carica



Foto 13



Tipo di batteria	Dip-Switch 1	Dip-Switch 2
Pb-Acido	ON	OFF
GEL (default) Exide-Sonnenschein-Haze	OFF	OFF
AGM Discover	OFF	ON
AGM Optima	ON	ON

## 5.3. CONFIGURAZIONE BATTERIA

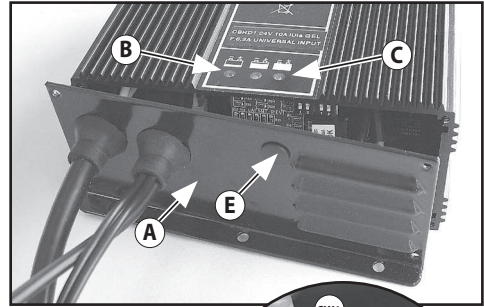
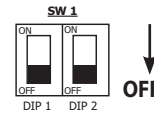
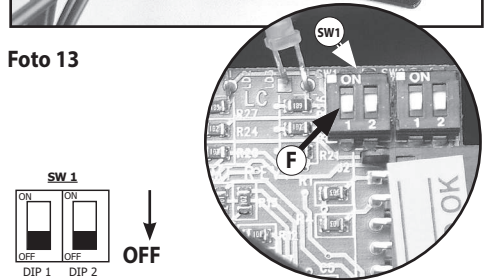
Foto 6 . Tieni premuto A e B e gira la chiave di accensione, quando appare la scritta "taratura" premi anche il tasto F. Rilascia tutti i pulsanti. Premi C+ oppure C- per selezionare "Batteria" e premi F per confermare. Premi C+ oppure C- per selezionare "Pb-Acd" oppure "GEL", premi F per confermare. Nel menù principale seleziona la voce "esci" e premi F per confermare.

## 5.4. MODALITÀ BOOST

Per attivare la modalità "boost" a lavasciuga accesa tenere premuto il tasto C+ per circa 3 secondi, comparirà la scritta "boost" sul display: la macchina avrà la massima potenza sulla trazione per circa 20 secondi per favorire la salita delle rampe, dopodichè tornerà in automatico alla potenza standard.

## 6. INFORMAZIONI DI UTILIZZO

### 6.1. PREPARAZIONE MACCHINA

⚠ Prima di iniziare a lavorare, indossare scarpe antiscivolo, guanti ed ogni altro dispositivo di protezione personale indicato dal fornitore del detergente impiegato o richiesto dall'ambiente in cui si opera.

☞ Eseguire le seguenti operazioni prima di iniziare a lavorare, fare riferimento ai relativi paragrafi per una dettagliata descrizione di queste fasi: Controllare il livello di carica della batteria e procedere alla ricarica, se necessario (vedi 7.2).

Montare la spazzola o il disco trascinatore (con il disco abrasivo) del tipo opportuno per la superficie ed il lavoro da svolgere (vedi 7.3).

Montare il tergipavimento, verificare che sia ben fissato, collegato al tubo di aspirazione e con le lame di asciugatura non eccessivamente usurate (vedi 7.5). Riempire il serbatoio soluzione attraverso il foro anteriore con acqua pulita e detergente non schiumogeno in concentrazione adeguata. Lasciare un dislivello di 2 cm fra la bocca del tappo ed il livello del liquido (vedi 7.9).

☞ Per evitare pericoli, si consiglia di prendere dimestichezza con i movimenti della macchina, facendo delle prove su una superficie ampia e senza ostacoli. Per ottenere i migliori risultati in termini di pulizia e durata dell'apparecchiatura suggeriamo alcune semplici, ma importanti procedure:

- Individuare l'area di lavoro, allontanando i possibili ostacoli d'intralcio; se la superficie è molto ampia, operare per aree rettangolari contigue e parallele fra loro.
- Scegliere una traiettoria di lavoro rettilinea ed iniziare a lavorare dalla zona più remota per evitare di ripassare su aree già pulite.

#### 6.1.1. CONFIGURAZIONE LINGUA

Foto 6 . Tieni premuto A e B e gira la chiave di accensione, quando appare la scritta "taratura" premi anche il tasto F. Rilascia tutti i pulsanti. Premi C+ oppure C- per selezionare "lingua" e premi F per confermare. Premi C+ oppure C- per selezionare la lingua desiderata. Premi F per confermare. Nel menù principale seleziona la voce "esci" e premi F per confermare.

### 6.2. RICARICA DELLE BATTERIE

Collegare il cavo di prolunga al cavo di alimentazione del caricabatteria (Foto 15 - B) e connetterlo ad una presa di rete.

All'accensione il caricabatterie esegue un test sulla tensione delle batterie per decidere se iniziare o meno il processo di ricarica. Se la batterie non sono connesse sul caricabatteria lampeggerà il LED rosso (Foto 14-A). Se il test ha dato esito positivo trascorso 1 secondo avrà inizio la carica delle batterie, con il LED rosso acceso.

Durante il processo di carica l'avanzamento della ca-

rica è segnalato tramite tre indicatori luminosi LED: rosso, giallo e verde.

Il LED verde (Foto 14 - C) segnala che il processo di carica è terminato.

Scollegare il caricabatteria dalla rete.

⚠ Per ulteriori informazioni consultare il manuale di utilizzo e sicurezza del costruttore del caricabatterie.

Se la macchina è equipaggiata con **batteria Pb-Acido**, ricaricare solo in un luogo ben ventilato, sollevare il serbatoio superiore ed aprire i tappi della batteria.

☞ Seguire il manuale di utilizzo e sicurezza del costruttore delle batterie (vedi paragrafo manutenzione batterie).

Controllare regolarmente l'intensità del liquido degli elementi con il densimetro: se uno o più elementi risultassero scarichi e gli altri completamente carichi, la batteria è danneggiata e va quindi sostituita o riparata (fare riferimento al manuale di servizio della batteria).



Foto 14



Foto 15

- A) Caricabatteria
- B) Cavo di alimentazione del caricabatteria
- C) Leva di sollevamento del tergipavimento

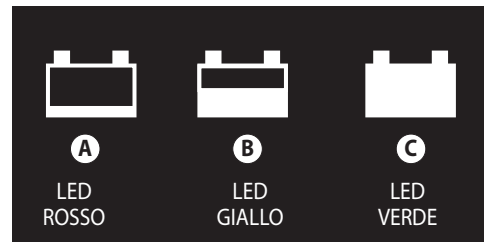
### 6.3. MONTAGGIO E SMONTAGGIO DELLA SPAZZOLA

⚠ Non lavorare mai senza la spazzola o il disco trascinatore con disco abrasivo perfettamente installati sulla macchina.

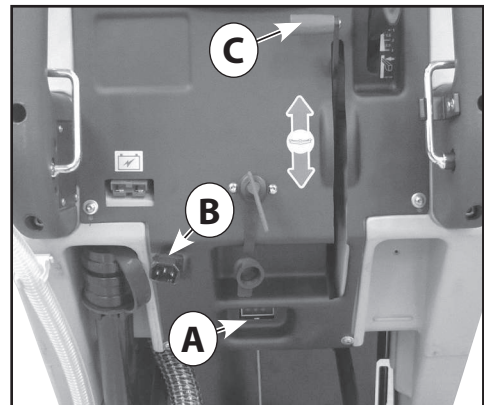
Per il montaggio:

Appoggiare la spazzola sul pavimento; sollevare il piatto spazzola tramite l'apposito pedale (Foto 8 - E); posizionare la spazzola sotto il piatto spazzola della macchina facendo attenzione che la flangia di aggancio della spazzola si trovi sotto l'innesto metallico della macchina.

Accendere la macchina tramite la chiave d'accensione.

Selezionare la rotazione della spazzola tramite l'apposito interruttore

( Foto 6 - A ; ed avviare la rotazione della spazzola azionando la leva di comando (Foto 2 - A): in questo modo la spazzola si aggancia automaticamente. Per il montaggio del disco trascinatore seguire la stessa procedura.

⚠ Non permettere che la lunghezza delle setole della spazzola si riduca al di sotto di 1 cm.

⚠ Non permettere che lo spessore dei dischi abrasivi si riduca al di sotto di 1 cm.

Lavorare con la spazzola troppo consumata o con il disco abrasivo troppo sottile può provocare danni alla macchina ed al pavimento.

Controllare regolarmente lo stato di usura di questi componenti prima di iniziare il lavoro.

Per lo smontaggio o la sostituzione:

Sollevare il piatto spazzola tramite l'apposito pedale (Foto-5 - E).

Assicurarsi che la chiave di accensione sul pannello comandi sia in posizione "0".

Tenendo fra le mani la spazzola sotto il piatto , ruotarla nel senso di rotazione ed abbassarla per liberarla dalla flangia di aggancio del piatto spazzola. Per lo smontaggio del disco trascinatore seguire la stessa procedura.

### 6.4. MONTAGGIO TERGIPAVIMENTO

Avvitare leggermente i pomelli (Foto 16 - A) sui perni di fissaggio del tergipavimento (Foto 18 - B); posizionare il tergipavimento sul supporto inserendo i perni nelle asole situate sul supporto del tergipavimento (Foto 16 - B).

Fissare il tergipavimento al supporto avvitando i due pomelli (Foto 17).

Inserire saldamente il tubo di aspirazione proveniente dalla macchina nel raccordo di innesto posto sul corpo del tergipavimento (Foto 17 - D).

### 6.5. SMONTAGGIO TERGIPAVIMENTO

Scollare il tubo di aspirazione dal raccordo di innesto posto sul corpo del tergipavimento (Foto 17 - D).

Svitare i due pomelli (Foto 16 - A) e tirare il tergipavimento per liberarlo dalla propria sede.

### 6.6. REGOLAZIONE TERGIPAVIMENTO

Il pomello a vite posto sul supporto del tergipavimento (Foto 17 - B) regola l'inclinazione del tergipavimento rispetto al suolo. Le due manopole rosse ai lati (Foto 17 - A), collegate alle ruote posteriori del tergipavimento, servono per regolare la pressione del tergipavimento sul suolo.

La perfetta regolazione prevede che lama in gomma posteriore, strisciando in movimento, fletta in ogni suo punto, formando con il pavimento un angolo di 45° circa.

Durante il lavoro della macchina (avanzamento) si può intervenire sui pomelli (Foto 17 - B) (Foto 17 - A) per regolare l'inclinazione e la pressione del tergipavimento in modo che l'asciugatura sia uniforme lungo tutta la lunghezza del tergipavimento.

Tratti umidi indicano un'asciugatura insufficiente; agire sui pomelli di regolazione per ottimizzarne l'efficacia.



Foto 16

- A) Pomello di fissaggio del tergipavimento
- B) Asola di aggancio del tergipavimento sul supporto

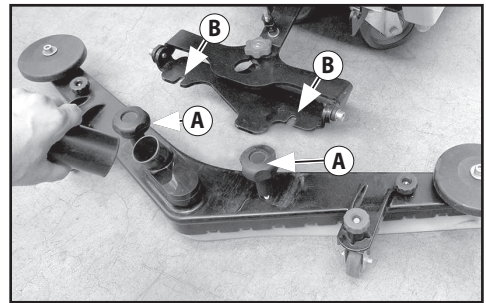

Foto 17

- A) Pomello di regolazione della pressione del tergipavimento
- B) Pomello di regolazione dell'inclinazione del tergipavimento
- C) Ruota del tergipavimento
- D) Tubo di aspirazione

## 6.7. SOSTITUZIONE DELLE LAME IN GOMMA DEL TERGIPAVIMENTO

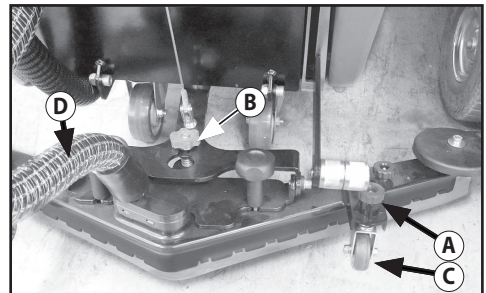

Foto 18 -

- A) Pomelli di fissaggio del supporto delle lame del tergipavimento
- B) Pernio di fissaggio del tergipavimento

Smontare il tergipavimento dal suo supporto (vedi 7.6).

Svitare completamente i pomelli di fissaggio del supporto delle lame (Foto 18 - A); premere sui perni del supporto delle lame (Foto 19 - A) da entrambe i lati fino a far uscire dal corpo del tergipavimento il supporto di plastica interno (Foto 20 - A).

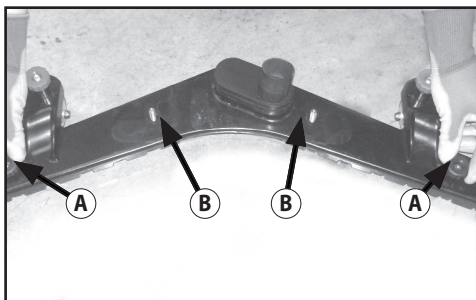
Sfilare le lame in gomma dal supporto di plastica tirandole da un'estremità (Foto 21 - A).

Inserire sul supporto di plastica la nuova lama in gomma, incastrando i perni di plastica nelle corrispondenti aperture sulla lama.

Reintrodurre il supporto di plastica dentro il corpo del tergipavimento e fissarlo saldamente avvitando i pomelli di ancoraggio (Foto 19-A) (Foto 18-A). Rimontare il tergipavimento sul suo supporto (vedi 7.5).



Foto 20

- A) Supporto delle lame del tergipavimento

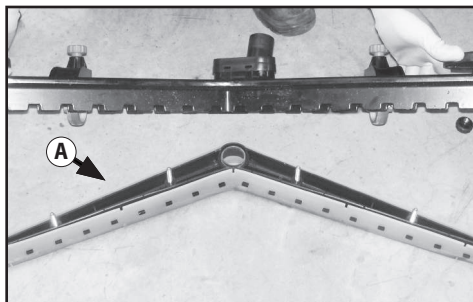

Foto 21

- A) Lama in gomma del tergipavimento

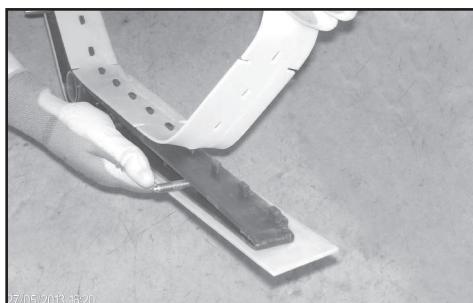

Foto 19

- A) Pernio del supporto delle lame del tergipavimento

## 6.8. RIEMPIMENTO, VISULIZZAZIONE DEL LIVELLO DI RIEMPIMENTO E SVUOTAMENTO DEL SERBATOIO SOLUZIONE

- ☞ La temperatura dell'acqua o del detergente immesso non deve essere superiore ai 50°C
- ☞ Ad ogni riempimento del serbatoio soluzione (Foto 1 - D), provvedere sempre a svuotare il serbatoio recupero (Foto 3 - C) (vedi 7.9).

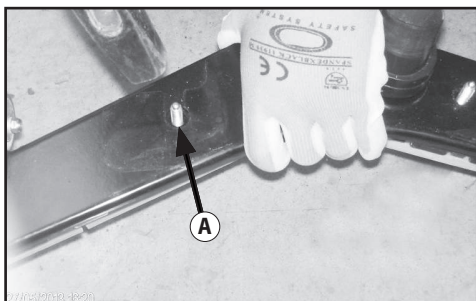
### 6.8.1. RIEMPIMENTO DEL SERBATOIO SOLUZIONE

⚠ Il riempimento del serbatoio della soluzione detergente NON deve essere effettuato con la macchina in posizione sollevata.

- Versare nel serbatoio la quantità richiesta del prodotto chimico, considerando la quantità percentuale (%) del fornitore, riferita alla capacità del serbatoio pieno indicata nella scheda del prodotto.

⚠ Utilizzare esclusivamente prodotti idonei al pavimento ed allo sporco da rimuovere.

- Versare l'acqua nell'apertura di carico posta nella parte anteriore della macchina (Foto 22 - A).

⚠ Utilizzare sempre detergenti non schiumogeni

- Non lasciare incustodita la gomma dell'acqua per il riempimento ed inserirla completamente nel serbatoio, potrebbe spostarsi e bagnare parti delicate della macchina.
- Chiudere il serbatoio con il relativo tappo (Foto 22 - B).



Foto 22

- A) Apertura per il riempimento del serbatoio soluzione con filtro
- B) Tappo di chiusura

Lasciare un dislivello di 2 cm fra la bocca del tappo ed il livello del liquido. Non riempire oltre questa misura!

☞ La macchina è stata progettata per essere impiegata con detergenti non schiumogeni e biodegra-

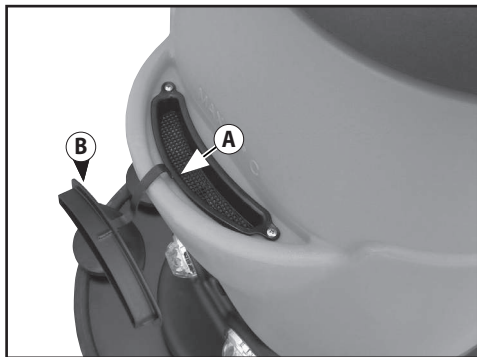
dabili, specifici per lavapavimenti. L'utilizzo di altri prodotti chimici, (come ad esempio ipoclorito di sodio, ossidanti, solventi od idrocarburi) può danneggiare o distruggere la macchina.

- Seguire le norme di sicurezza specificate nel relativo paragrafo e sul contenitore del detergente.
- Per una lista completa dei detergenti adeguati disponibili, contattare il costruttore della macchina.

### 6.8.2. VISUALIZZAZIONE DEL LIVELLO DI RIEMPIMENTO DEL SERBATOIO SOLUZIONE

Il livello di riempimento del serbatoio della soluzione detergente può essere visualizzato tramite il tubo trasparente posto nella parte posteriore della macchina (Foto 23 - A).



Foto 23

- A) Tubo di scarico del serbatoio soluzione con visualizzazione del livello
- B) Tappo per lo scarico del serbatoio soluzione.

### 6.8.3. SVUOTAMENTO DEL SERBATOIO SOLUZIONE

Lo svuotamento del serbatoio della soluzione detergente può essere effettuato tramite il tubo trasparente posto nella parte posteriore della macchina (Foto 23 - A).

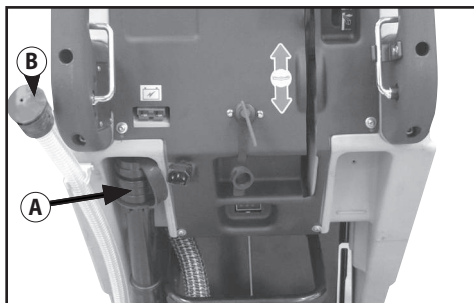
- Sganciare il tubo dal suo alloggiamento e posizionarlo in corrispondenza di un contenitore o di un tombino di scarico.
- Togliere il tappo di chiusura del tubo (Foto 23 -B) ed attendere il completo svuotamento del serbatoio.
- Terminato lo svuotamento, chiudere il tubo con il tappo e riagganciarlo nel suo alloggiamento.



#### 6.8.4. PULIZIA DEL FILTRO DELLA SOLUZIONE DETERGENTE

Assicurarsi che il serbatoio soluzione sia vuoto. Svitare il tappo del filtro (Foto 24 - A) e rimuovere l'elemento filtrante in rete metallica.

Lavare l'elemento filtrante con acqua corrente per rimuovere le ostruzioni e lo sporco.

Dopo il lavaggio, riposizionare l'elemento filtrante nel suo alloggiamento e richiudere il filtro avvitando bene il tappo per evitare perdite durante il funzionamento.



Foto 24

A) Filtro della soluzione detergente

#### 6.9. SCARICO DEL SERBATOIO DI RECUPERO

**Lo scarico delle acque sporche deve essere effettuato in linea con le normative nazionali. L'utilizzatore ha la completa responsabilità di assicurare il rispetto di queste regole.**

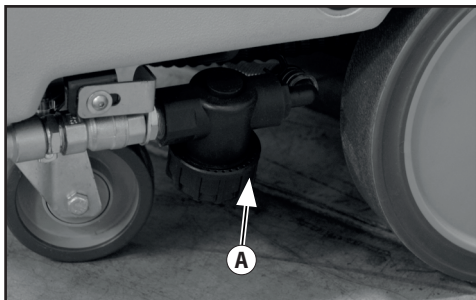
Quando è terminata la soluzione detergente, prima di procedere al riempimento del serbatoio (vedi 7.8) occorre sempre svuotare il serbatoio di recupero. In generale, si può svuotare il serbatoio di recupero tutte le volte che lo si desidera, anche in fasi intermedie del ciclo di lavoro.

Il volume del serbatoio di recupero è superiore a quello per la soluzione detergente, per cui non si dovrebbe mai verificare una situazione di potenziale pericolo per il motore di aspirazione; ad ogni buon conto, c'è un galleggiante di sicurezza (Foto 3 - B) che interviene spegnendo il motore di aspirazione qualora il livello di liquido sporco sia eccessivo.

 Se per qualche motivo si nota una perdita di acqua o schiuma da sotto i serbatoi, spegnere immediatamente il motore di aspirazione e procedere allo svuotamento del serbatoio di recupero.

Per scaricare il serbatoio:

- Condurre la macchina nel luogo adatto per lo scarico dell'acqua sporca, preferibilmente un WC o uno scolo fognario (osservare le regole nazionali per lo smaltimento delle acque reflue).
- Lo svuotamento del serbatoio di recupero può essere effettuato tramite il tubo situato nella parte

- posteriore sinistra della macchina (Foto 25 - A).
- Sganciare il tubo dal suo alloggiamento (Foto 26) e posizionarlo in corrispondenza del tombino di scarico.
- Stringere il manicotto in gomma per regolare il flusso di scarico (Foto 26), svitare il tappo di chiusura del tubo ed attendere il completo svuotamento del serbatoio.

- Terminato lo svuotamento, riavvitare il tappo di chiusura e riagganciare il tubo nel suo alloggiamento.

Dopo lo svuotamento, verificare la quantità di sporco residuo nel serbatoio di recupero sollevando il cofano e, se necessario, lavarlo internamente.



Foto 25

A) Tubo di scarico del serbatoio di recupero con flusso regolabile



Foto 26

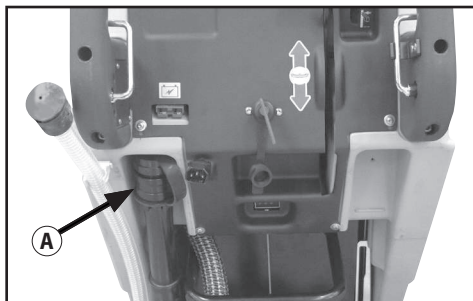

Foto 27

## 6.10. REGOLAZIONE DELLA QUANTITA' DI DETERGENTE NELLA SOLUZIONE DI LAVAGGIO

La regolazione della quantità di detergente da utilizzare nella soluzione di lavaggio si effettua tramite il pulsante posto sul pannello dei comandi (FOTO 6 - G). Premendo il pulsante più volte si aumenta la quantità di detergente erogata; la diluizione del detergente erogato viene visualizzata sul display del pannello dei comandi (FOTO 6 - H) tramite livelli progressivi evidenziati nel simbolo grafico (FOTO 7).

La percentuale di diluizione del detergente varia in funzione della quantità di acqua pulita erogata, regolabile tramite la leva di controllo (Foto 28); con la leva in posizione di metà erogazione la percentuale di diluizione è mostrata nella (Foto 28); con la leva in posizione di erogazione completa la percentuale di diluizione è mostrata nella (Foto 28)



Foto 28

- A) Leva di regolazione del flusso della soluzione detergente
- B: Rubinetto chiuso
- C: Rubinetto aperto

## 6.11. GUIDA DELLA MACCHINA

### Modello DC 24V

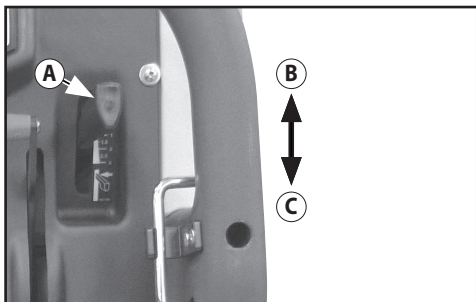
Inserire e girare la chiave di accensione (Foto 4 - H). Controllare lo stato di carica della batteria tramite l'indicatore di carica posto sul pannello dei comandi (Foto 4 - E).

Azionare l'interruttore di accensione della spazzola (Foto 6 - A).

⚠ la spazzola inizierà a girare solo azionando la leva di comando (Foto 2 - A). Azionare l'interruttore di accensione dell'aspirazione (Foto 6 - B).

Aprire il rubinetto soluzione abbassando la leva dosaggio detergente (Foto 4 - A).

Abbassare il gruppo aspirante tramite la leva di sollevamento del tergilavaggio (Foto 4 - B).

Eseguire il lavaggio del pavimento, procedendo lentamente in avanti tirando la leva di comando (Foto

2 - A) per azionare la spazzola; al rilascio della leva di comando la rotazione della spazzola si interromperà dopo alcuni secondi.

Ricordarsi di sollevare il tergilavaggio prima di retrocedere per evitare guasti al tergilavaggio.

## 6.12. METODO DI LAVORO

### 6.12.1. PREPARAZIONE ED AVVERTENZE

**Liberare la superficie da trattare (con strumenti idonei quali aspiratori, spazzatrici, ecc.) da ogni residuo solido libero. Se non si procede con questa operazione preliminare, lo sporco solido potrebbe impedire il corretto funzionamento del tergilavaggio, compromettendo la perfetta asciugatura. Questa macchina deve essere guidata esclusivamente da personale addestrato.**

### 6.12.2. CONTROLLO STATO DI CARICA DELLA BATTERIA

La sequenza di luci dell'indicatore di stato di carica (Foto 14) cambia progressivamente con l'esaurimento della carica della batteria (luce verde = batteria completamente carica; luce gialla = batteria carica a metà; luce rossa = batteria scarica). Quando si accende la luce rossa, spegnere il motore spazzole, chiudere l'erogazione soluzione, terminare eventualmente di asciugare il piccolo residuo umido e portarsi presso il luogo del caricabatterie per procedere alla ricarica della batteria.

⚠ Le batterie si possono danneggiare irrimediabilmente se il livello di carica residua si riduce troppo (vedere il manuale di uso della batteria), non forzare la scarica della batteria oltre i limiti fissati dalle sicurezze, spegnendo e riaccendendo la chiave od in nessun altro modo.

### 6.12.3. LAVAGGIO DIRETTO O PER SUPERFICI LEGGERMENTE SPORCHE

Lavaggio ed asciugatura in un unico passaggio. Preparare la macchina come descritto precedentemente e utilizzarla come descritto nel paragrafo 7.11

⚠ Mai utilizzare la macchina senza soluzione detergente, si potrebbe danneggiare il pavimento.

### 6.12.4. LAVAGGIO INDIRETTO O PER SUPERFICI MOLTO SPORCHE

Lavaggio ed asciugatura in diversi passaggi. Preparare la macchina come descritto precedentemente.

Prima operazione:

Eseguire il lavaggio come descritto nel paragrafo 7.11 senza però procedere all'asciugatura del pavimento. Lasciare che la soluzione detergente faccia effetto sullo sporco, secondo quanto indicato nelle informazioni relative al detergente utilizzato.

Seconda operazione:

Procedere come spiegato nel paragrafo precedente del "Lavaggio Diretto" (7.12.3) per procedere anche

con l'asciugatura del pavimento.

⚠ Mai utilizzare la macchina senza soluzione detergente, si potrebbe danneggiare il pavimento.

## 6.12.5. OPERAZIONI POST LAVAGGIO

Chiudere l'erogazione del detergente.

Dopo aver asciugato completamente la superficie da eventuali leggere tracce d'acqua, attendere qualche secondo, poi sollevare il tergilavaggio e spegnere il motore d'aspirazione.

Dirigersi verso un punto adatto di scarico dei serbatoi; svuotare e pulire i serbatoi (vedere il paragrafo 7.9).

Spegnere la macchina con la chiave e toglierla dal quadro.

Procedere, se necessario, alla ricarica della batteria (vedere il paragrafo relativo).

## 7. INFORMAZIONI DI MANUTENZIONE

🔧 Girare la chiave, toglierla dal quadro comandi e scollegare il connettore batteria dal cablaggio della macchina.

⚠ Far eseguire gli interventi sull'impianto elettrico e tutte le operazioni di manutenzione e riparazione (particolarmente quelle non esplicitamente descritte in questo manuale) solo a centri assistenza autorizzati o a personale tecnico specializzato esperto nel settore e nelle rilevanti norme di sicurezza.

La regolarità della manutenzione sulla macchina, seguendo attentamente le indicazioni del costruttore, garantisce un migliore rendimento ed una maggiore durata della macchina.

### 7.1. SERBATOI

Scaricare i due serbatoi come descritto nei relativi paragrafi.

Rimuovere lo sporco solido riempiendo e scaricando i serbatoi fino all'effettiva eliminazione di tutto lo sporco: utilizzare per l'operazione un tubo di lavaggio o simili.

⚠ Acqua calda oltre i 50°, idropulitrice ad alta pressione o spruzzi troppo violenti possono danneggiare i serbatoi e la macchina. Lasciare il coperchio dei serbatoi di recupero sollevato e il tappo del serbatoio soluzione aperto (solo con macchina a riposo), in modo che i serbatoi possano asciugarsi ed evitare così il formarsi di cattivi odori.

### 7.2. FILTRO DELLA SOLUZIONE DETERGENTE

**Per la pulizia del filtro della soluzione detergente, (Foto 24 - A) procedere come specificato nel paragrafo 7.8.4.**

### 7.3. TUBO DI ASPIRAZIONE

Staccare il tubo d'aspirazione dal tergilavaggio (Foto 17 - D)

Ora è possibile lavare e liberare il tubo da ostruzioni.

Infilare saldamente il tubo sul corpo del tergilavaggio.

## 7.4. TERGIPAVIMENTO

⚠ Non maneggiare il tergilavaggio a mani nude, indossare guanti ed ogni indumento protettivo adatto per l'operazione.

Staccare il tergilavaggio dalla macchina e pulirlo sotto acqua corrente con una spugna o una spazzola. Controllare l'efficacia ed il consumo delle lame a contatto con il pavimento. Queste hanno il compito di raschiare la pellicola di detergente ed acqua sul pavimento ed isolare la porzione di superficie per ottenere la massima depressione del motore di aspirazione: in questo modo l'asciugatura della macchina è perfetta. Lavorando continuamente in questo modo, lo spigolo vivo della lamina tende ad arrotondarsi o deteriorarsi, compromettendo la perfetta asciugatura, per questo occorre sostituire le lame del tergilavaggio.

Per sostituire le lame consumate, seguire il paragrafo relativo, girare le lame per consumare gli altri spigoli vivi o montarne altre nuove.

## 7.5. ACCESSORI

Rimuovere e pulire le spazzole o i dischi trascinatori.

⚠ Controllare attentamente che non ci siano incastrati corpi estranei come parti metalliche, viti, trucioli o corde e simili, per evitare di danneggiare il pavimento e la macchina.

Verificare la planarità di lavoro delle spazzole (controllare se si è verificato un consumo irregolare sulle spazzole o sui dischi abrasivi)

Utilizzare solamente accessori suggeriti dal costruttore, altri prodotti possono compromettere la sicurezza.

## 7.6. CORPO MACCHINA

Per pulire il corpo esterno della macchina, utilizzare una spugna od un panno, aiutandosi, se necessario con una spazzola morbida per vincere lo sporco ostinato. La superficie antiurto della macchina è rugosa per evitare di evidenziare graffi procurati durante l'utilizzo, tuttavia questa soluzione non facilita l'asportazione di macchie persistenti sulla superficie.

È vietato l'utilizzo di macchine a vapore, di tubi con acqua corrente o idropulitrice.

## 7.7. BATTERIE

### Batterie PB-ACIDO

Eseguire le operazioni di manutenzione in accordo con le istruzioni del costruttore e con tutte le indicazioni qui espresse.

Lasciare scoperte (non completamente immerse nella soluzione acida) le piastre degli elementi procura una rapida ossidazione e compromette irrimediabilmente la funzionalità dell'elemento.

La tracimazione di soluzione acida può corrodere la macchina.

Utilizzare caricabatteria suggeriti dal costruttore e comunque adatti al tipo di batteria da caricare.

Ricaricare le batterie sempre in stanze ben ventilate, esiste il rischio di esplosione!

In caso di inutilizzo delle batterie per un periodo prolungato, scollegare le batterie e provvedere al ripristino della carica entro i limiti di tempo previsti per la tipologia di batteria impiegata (generalmente ed in forma precauzionale, non oltre i 3 mesi per le batterie al Pb-acido/GEL/AGM, 6 mesi per le batterie al Li-ion). Il costruttore declina ogni responsabilità circa il danneggiamento delle batterie dovuto al mancato rispetto di questa procedura.

## 7.8. PERIODICITÀ

### 7.9. RICAMBI CONSIGLIATI

Sarete in grado di ottenere sempre il massimo della redditività dalla Vostra macchina tenendo sempre a disposizione il materiale di consumo più comune e

programmando manutenzioni ordinarie e straordinarie. Per l'elenco di questi ricambi fare riferimento al proprio rivenditore.

PERIODICITÀ	Al bisogno	Dopo ogni utilizzo	Settimanalmente	Mensilmente
Smontaggio e lavaggio del tergipavimento		X		
Svuotamento del serbatoio di recupero	X			
Svuotamento, risciacquo o disinfezione del serbatoio di recupero		X		
Ricarica delle batterie	X	X		
Controllo del livello del liquido delle batterie		X		
Smontaggio delle spazzole e controllo dello stato di usura. Verificare che non ci siano elementi estranei che impediscono il movimento o l'efficacia degli organi di pulizia.		X		
Controllo visivo dello stato generale della macchina		X		
Verificare che i tubi e i condotti di aspirazione non siano intasati o ostruiti			X	
Controllo usura delle lame di aspirazione			X	
Smontaggio e pulizia del filtro della soluzione detergente			X	
Pulizia generale del piatto spazzole, supporto e tergipavimento				X
Verificare i movimenti di salita e discesa del piatto spazzole				X
Verificare i movimenti di salita e discesa del tergipavimento				X
Ingrassaggio delle parti in movimento				X
Controllare il cavo di apertura del rubinetto della soluzione detergente				X
Pulizia delle tubazioni con liquido anticalcare				X

## 8. INFORMAZIONI SUL CONTROLLO DI ESERCIZIO

Queste indicazioni servono per capire le cause di alcuni problemi a fronte di determinati tipi di inconvenienti; per il tipo di azione da eseguire si prega comunque di far riferimento alle sezioni specifiche sottostanti.

### 8.1. LA MACCHINA NON FUNZIONA

- ☹ La chiave non è inserita o correttamente girata.
- ☺ Inserire e girare la chiave in posizione "1" o di macchina accesa.
- ☹ Il connettore della batteria è staccato o mal collegato al connettore del cablaggio principale.
- ☺ Collegare saldamente i due connettori.
- ☹ La macchina si sta ricaricando.
- ☺ Terminare la ricarica.
- ☹ Le batterie sono scariche.
- ☺ Ricaricare le batterie.

### 8.2. NON GIRA LA SPAZZOLA

- ☹ Non è selezionato l'interruttore del motore spazzola.
- ☺ Premere il pulsante per attivare la spazzola.
- ☹ E' intervenuta la protezione termica del motore della spazzola, il motore si è surriscaldato.
- ☺ Verificare il motivo (corde o simili che impediscono il movimento, superfici eccessivamente sconnesse, ecc.) e premere il disgiuntore di ripristino.
- ☹ Il relè del motore od il motore delle spazzole è guasto
- ☺ Farlo sostituire.

### 8.3. NON SCENDE O SCENDE TROPPO POCA SOLUZIONE DETERGENTE

- ☹ Il serbatoio soluzione è vuoto.
- ☺ Riempire il serbatoio soluzione, dopo aver svuotato il serbatoio di recupero.
- ☹ Il rubinetto di regolazione del flusso è chiuso o quasi chiuso.
- ☺ Regolare / aumentare il flusso di uscita soluzione come desiderato.
- ☹ Il filtro della soluzione detergente è ostruito in qualche punto.
- ☺ Aprire il filtro e pulirlo rimuovendo lo sporco.

### 8.4. MANCA ASPIRAZIONE

- ☹ Il tubo di aspirazione non è collegato al tergipavimento o al serbatoio di recupero.
- ☺ Collegarlo correttamente
- ☹ Il tubo di aspirazione, il condotto del tergipavimento sono intasati.
- ☺ Liberare e pulire i condotti da ogni ostruzione.
- ☹ Il motore di aspirazione è spento.
- ☺ Attivarlo.
- ☹ Il serbatoio di recupero è pieno.
- ☺ Svuotarlo.
- ☹ Il motore di aspirazione non riceve l'alimentazione elettrica o è bruciato.

- ☺ Verificare i collegamenti e, nel secondo caso, farsostituire il motore.

### 8.5. POCA ASPIRAZIONE

- ☹ Il coperchio del vano di aspirazione sul serbatoio di recupero non è stato serrato saldamente.
- ☺ Serrarlo saldamente.
- ☹ I tubo di aspirazione, il condotto del tergipavimento od il vano di ispezione sono intasati.
- ☺ Liberare e pulire i condotti da ogni ostruzione.

### 8.6. IL MOTORE SPAZZOLA O IL MOTORE ASPIRAZIONE NON SI FERMANO

- ☹ Fermare la macchina interrompendo l'alimentazione generale staccando il connettore principale della batteria e contattare il servizio tecnico.

### 8.7. IL TERGIPAVIMENTO NON PULISCE O NON ASCIUGA BENE

- ☹ Le lame del tergipavimento sono usurate o trascinano sporco solido.
- ☺ Sostituirle o pulirle.
- ☹ La regolazione del tergipavimento non è corretta, l'avanzamento deve essere esattamente perpendicolare alla direzione di marcia.
- ☺ Procedere alla regolazione del tergipavimento.
- ☹ Il tubo di aspirazione, il condotto del tergipavimento sono intasati.
- ☺ Liberare e pulire i condotti da ogni ostruzione.

### 8.8. IL CARICABATTERIE NON FUNZIONA

- ☹ Non parte la ricarica della batteria.
- ☺ Controllare che il caricabatteria sia effettivamente collegato alla batteria. Consultare il manuale del carica-batteria.

### 8.9. LA BATTERIA NON SI CARICA O NON MANTIENE LA CARICA.

- ☹ La batteria è nuova e non dà il 100% delle prestazioni attese.
- ☺ L'accumulatore raggiunge il massimo delle prestazioni dopo 20-30 cicli di ricarica completi.
- ☹ L'elettrolito è evaporato e non copre completamente le piastre.
- ☺ Controllare il manuale uso e manutenzione del costruttore delle batterie.
- ☹ Vi sono vistose differenze di densità fra i vari elementi
- ☺ Sostituire la batteria danneggiata.

**Consultare sempre il manuale di uso e manutenzione delle batterie e del caricabatterie, se non si risolve il problema, contattare il servizio tecnico autorizzato. Il costruttore NON potrà essere d'aiuto a problemi causati dall'utilizzo di batterie e caricabatterie non forniti direttamente.**

## 9. CONTROLLO DI ESERCIZIO

### 9.1. DIAGNOSTICA SEGNALAZIONE ERRORI

Il display posto sul pannello dei comandi (Foto 7) ha anche la funzione di mostrare eventuali allarmi attivi sulla macchina relativamente alla scheda di controllo; in caso di allarme verrà mostrata alternatamente una sigla ed una descrizione sintetica.

Riportiamo qui di seguito l'elenco dei messaggi di errore con la relativa diagnostica:

Alarm #id	Significato	Soluzione
1. Intervento shutdown motore trazione	Protezione amperometrica trazione	Verificare modo d'uso della funzione <b>trazione</b> . Rilevata corrente di lavoro elevata da parte del motore <b>trazione</b> .
2. Intervento shutdown motore spazzole	Protezione amperometrica spazzole	Verificare modo d'uso della funzione <b>spazzole</b> . Rilevata corrente di lavoro elevata da parte del motore <b>spazzole</b> .
3. Intervento shutdown motore aspirazione	Protezione amperometrica aspiratore	Verificare assorbimento motore aspiratore. Rilevata corrente di lavoro elevata da parte del motore spazzole.
4. Intervento I <sup>pt</sup> motore trazione	Protezione amperometrica trazione	Verificare modo d'uso della funzione <b>trazione</b> . Rilevata corrente di lavoro elevata da parte del motore <b>trazione</b> .
5. Intervento I <sup>pt</sup> motore spazzole	Protezione amperometrica spazzole	Verificare modo d'uso della funzione <b>spazzole</b> . Rilevata corrente di lavoro elevata da parte del motore <b>spazzole</b> .
6. Intervento I <sup>pt</sup> motore aspirazione	Protezione amperometrica aspiratore	Verificare assorbimento motore aspiratore. Rilevata corrente di lavoro elevata da parte del motore spazzole.
7. Spegnimento motore spazzole per batteria scarica	Tensione troppo bassa.	Corrente di lavoro non sufficiente su scheda funzioni (<90%). Controllare batteria/ connessioni batteria.
8. Spegnimento motore aspirazione per batteria scarica	Tensione troppo bassa.	Corrente di lavoro non sufficiente su scheda funzioni (<80%). Controllare batteria/ connessioni batteria.
9. Fermo macchina per batteria scarica	Tensione troppo bassa.	Corrente di lavoro non sufficiente su scheda funzioni. Controllare batteria/ connessioni batteria.
10. Fermo macchina per batteria sovraccarica	Sovratensione.	Rilevato sovratensione su scheda funzioni. Controllare batteria/ connessioni batteria.
11. Temperatura scheda eccessiva (fermo trazione)	Temperatura eccessiva su scheda controllo	Surriscaldamento stadio potenza trazione: verificare assorbimenti.
13. Temperatura scheda elevata (diminuzione trazione al 50%)	Temperatura elevata su scheda controllo	Surriscaldamento stadio potenza trazione: verificare assorbimenti.
14. Errore galleggiante	Segnale di stop dal galleggiante	Svuotare il serbatoio di recupero
15. Errore partenza (accensione chiave con la presenza operatore premuta)	Leva operatore premuta prima del fine check scheda	Riavviare la macchina evitando di tener premuta la leva presenza operatore
16. Scheda Solid in stand-by	Scheda in modalità ibernazione per eccessivo stand-by	Riavviare la macchina
18. Comunicazione CanBUS interrotta	Mancanza comunicazione scheda-display	Verificare connessioni tra scheda tastiera e funzioni.
27. Motore trazione scollegato	Mancanza segnale motore trazione	Verificare connessioni e stato del motore trazione
28. Tensione istantanea batteria eccessiva	Sovratensione.	Rilevato sovratensione su scheda funzioni. Controllare batteria/ connessioni batteria.
29. Tensione istantanea batteria troppo bassa	Tensione troppo bassa.	Tensione non sufficiente su scheda funzioni. Controllare batteria/ connessioni batteria.

## **10. CONDIZIONI DI GARANZIA**

Tutti i nostri apparecchi sono stati sottoposti ad accurati collaudi e sono coperti da garanzia per 12 mesi da difetti di materiali o di fabbricazione. La garanzia decorre dalla data di acquisto. Come data di acquisto vale quella indicata sulla ricevuta fiscale rilasciata al momento della consegna dell'apparecchio da parte del Rivenditore. Il costruttore si impegna a riparare o sostituire gratuitamente quelle parti che entro il periodo di garanzia si dimostrassero difettose di fabbricazione. Difetti non chiaramente attribuiti al materiale o alla fabbricazione verranno esaminati presso un nostro Centro Assistenza Tecnica o presso la nostra sede, ed addebitati a seconda delle risultanze. Sono comunque esclusi dalla garanzia: i danni accidentali, per trasporto, per incuria o inadeguato trattamento, per uso ed installazione errati od impropri, non conformi alle avvertenze riportate su libretto di istruzioni, e comunque da fenomeni non dipendenti da norma e funzionamento od impiego dell'apparecchio. La macchina per riparazione va resa al centro assistenza completa di tutti i suoi accessori originali unitamente al documento comprovante l'acquisto; la garanzia decade qualora l'apparecchio sia stato riparato o manomesso da terzi non autorizzati; l'incapacità di fornire il documento d'acquisto originale (leggibile e completo) da parte dell'utilizzatore o l'impossibilità di recuperare i numeri di matricola della macchina posti sul telaio, annulleranno altresì la garanzia. È esclusa la sostituzione dell'apparecchio ed il prolungamento della garanzia a seguito di intervenuto guasto. La riparazione viene eseguita presso un nostro Centro Assistenza Tecnica Autorizzato, o presso la nostra sede e deve pervenire in porto franco, e cioè con spese e responsabilità per il trasporto a carico dell'utilizzatore. La garanzia non contempla l'eventuale pulizia degli organi funzionanti, ogni intervento di manutenzione periodica, la riparazione o sostituzione di parti soggette a normale usura. Il costruttore declina qualsiasi responsabilità per eventuali danni a persone o cose, causati da installazione non conforme al manuale o imperfetto uso dell'apparecchio.

1. GENERAL INFORMATION
  - 1.1. MANUAL PURPOSE
  - 1.2. TERMINOLOGY AND SYMBOL LEGEND
  - 1.3. PRODUCT IDENTIFICATION
  - 1.4. SPECIFIC USE
  - 1.5. TECHNICAL MODIFICATIONS
2. SAFETY INFORMATIONS
  - 2.1. BASIC RECOMMENDATIONS
  - 2.2. SCRAPPING OF THE MACHINE
3. HANDLING INFORMATIONS
  - 3.1. PACKING LIFTING AND TRANSPORT
  - 3.2. CHECKS UPON DELIVERY
  - 3.3. UNPACKING
  - 3.4. DIMENSIONS AND WEIGHT OF THE PACKING
4. TECHNICAL INFORMATIONS
  - 4.1. MACHINE STRUCTURE AND FUNCTIONS
  - 4.2. DIMENSIONS
5. INSTALLATION INFORMATIONS
  - 5.1. BATTERY INSTALLATION
    - 5.1.1. BATTERY CONNECTION
  - 5.2. BATTERY CHARGER CONFIGURATION
  - 5.3. BATTERY CONFIGURATION
  - 5.4. BOOST MODE
6. OPERATING INFORMATIONS
  - 6.1. MACHINE PREPARATION
    - 6.1.1. LANGUAGE CONFIGURATION
  - 6.2. BATTERY CHARGING
  - 6.3. BRUSH ASSEMBLY / DISASSEMBLY
  - 6.4. SQUEEGEE ASSEMBLY
  - 6.5. SQUEEGEE DISASSEMBLY
  - 6.6. SQUEEGEE ADJUSTMENT
  - 6.7. SQUEEGEE BLADES DISASSEMBLY / ASSEMBLY
  - 6.8. FILLING, CHECK OF THE FILLING LEVEL AND DRAINING THE SOLUTION TANK
    - 6.8.1. FILLING OF THE SOLUTION WATER TANK
    - 6.8.2. DISPLAY OF THE FILLING LEVEL OF THE SOLUTION WATER TANK
    - 6.8.3. DRAINING OF THE SOLUTION WATER TANK
    - 6.8.4. CLEANING OF THE SOLUTION WATER FILTER
  - 6.9. DRAINING THE RECOVERY TANK
  - 6.10. ADJUSTING THE AMOUNT OF THE DETERGENT IN THE CLEANING SOLUTION
- 6.11. DRIVING THE MACHINE
- 6.12. WORK METHOD
  - 6.12.1. PREPARATION AND WARNINGS
  - 6.12.2. BATTERY CHARGE LEVEL CONTROLS
  - 6.12.3. DIRECT SCRUBBING OR FOR SLIGHTLY DIRTY SURFACES
  - 6.12.4. INDIRECT SCRUBBING OR FOR VERY DIRTY SURFACES
  - 6.12.5. POST-SCRUBBING OPERATIONS
7. MAINTENANCE INFORMATIONS
  - 7.1. TANKS
  - 7.2. SOLUTION FILTER CLEANING
  - 7.3. SUCTION HOSE
  - 7.4. SQUEEGEE
  - 7.5. ACCESSORIES
  - 7.6. MACHINE BODY
  - 7.7. BATTERIES
  - 7.8. PERIODIC MAINTENANCE
  - 7.9. RECOMMENDED SPARE PARTS
8. OPERATING CHECKS INFORMATIONS
  - 8.1. THE MACHINE DOESN'T WORK
  - 8.2. THE BRUSH DON'T ROTATE
  - 8.3. NOT ENOUGH OR TOO MUCH CLEANING SOLUTION
  - 8.4. NO SUCTION
  - 8.5. INSUFFICIENT SUCTION
  - 8.6. THE BRUSH MOTOR OR THE SUCTION MOTOR DOESN'T STOP
  - 8.7. THE SQUEEGEE DOESN'T CLEAN OR DRY EFFICIENTLY
  - 8.8. THE BATTERY CHARGER DOESN'T WORK
  - 8.9. THE BATTERIES DO NOT CHARGE OR DO NOT HOLD A CHARGE
9. OPERATING CHECKS
  - 9.1. MALFUNCTIONS SELF-DIAGNOSTIC
10. CONDITIONS OF WARRANTY



## 1. GENERAL INFORMATION

### 1.1. MANUAL PURPOSE

To make it easier to read about and look up various subjects, refer to the table of contents at the beginning of the section in your language.

This manual has been prepared by the manufacturer and is an integral part of the product. As such, it must be kept in a safe place for the machine's entire service life until demolition.



The customer must ensure that machine operators have read or are familiar with the contents of this manual so that they strictly follow the instructions described herein.

Constant compliance with the instructions provided in this manual is the only way to guarantee the best results in terms of safety, performance, efficiency and service life of the product you now own. Non-compliance with these rules may cause injuries to people and damage to the machine, the scrubbed surface and the environment: in no case can such injuries or damage be attributed to the manufacturer.

This manual refers in detail to the machine and provides instructions and descriptions only about the battery and the battery charger provided.

### 1.2. TERMINOLOGY AND SYMBOL LEGEND

**For the sake of clarity and to efficiently highlight the various aspects of the instructions provided, terms and symbols were used that are defined and illustrated here below:**

- **Machine.** This definition replaces the commercial name to which this manual refers.
- **Operator.** An operator is considered the person who normally uses the machine and is familiar with its operating features but does not have the specific technical skills to work on that machine.
- **Technician.** A technician is considered a person who has the experience, technical education, legislative and regulatory knowledge that allows him to carry out any type of required work, and the ability to recognize and to avoid possible risks during machine installation, operation, handling and maintenance.
- **INDICATION SYMBOL (  ).** Particularly important information to avoid machine malfunctions.
- **ATTENTION SYMBOL (  ).** Very important information to avoid serious damage to the machine and to the environment in which it operates.
- **DANGER SYMBOL (  ).** Vital information to avoid serious (or extreme) consequences affecting the health of persons and causing damage to the product and the environment in which it operates.

### 1.3. PRODUCT IDENTIFICATION

The nameplate located in the backside of the machine contains the following informations:

- Manufacturer ID
- CE mark
- Model code
- Model
- Overall power rating
- Serial number
- Year built
- Weight with maximum load

### 1.4. SPECIFIC USE

This machine is a floor scrubber-drier: it must be used to scrub and to vacuum liquids of flat, rigid, horizontal, smooth or moderately rough and uniform floors that are free from obstacles in both civic and industrial environments. Any other use is prohibited.

Please refer very carefully to the safety information reported in this manual.

The scrubber-drier distributes a quantity of a water and detergent solution (adjustable) on the surface to be cleaned, while the brushes remove any dirt on the ground. The machine's suction system, using a ground squeegee, perfectly dries the liquids and the dirt just removed from the front brushes in a single pass.

By efficiently combining a cleaning detergent with various types of brushes (or abrasive disks), the machine can adapt to all the various combinations of floors and dirt.

### 1.5. TECHNICAL MODIFICATIONS

This machine was designed and built in accordance with the fundamental requirements for user safety and health as set forth in European directives. For this reason the CE mark was placed on the ID label. The European directives to which the equipment conforms are referenced in the **Certificate of conformity** annexed to this manual. This certificate will no longer be valid if the equipment is modified in any way without the manufacturer's prior authorization.

The manufacturer reserves the right to make technical modifications to the product, without prior notice, in order to make the necessary technical upgrades or improvements. For this reason, some details of your machine may be different from the information in the sales catalogues or from the illustrations presented in this booklet. However, this will not reduce safety or invalidate the information supplied to this regard.

## 2. SAFETY INFORMATION

### 2.1. BASIC RECOMMENDATIONS

☞ **Carefully read the “instruction manual” before starting, using, performing unscheduled or routine maintenance or any other work on the machine.**

⚠ **Rigorously comply with all the instructions provided in this manual and in those for the batteries and battery chargers (with particular attention to warnings and danger notices).**

**The manufacturer will not be held responsible for injuries to persons or damage to property due to non-compliance with the aforementioned instructions.**

☞ Before using the machine, make sure that each part is in the correct position.

⚠ The machine can only be used by personnel who have received appropriate training, who have proven their skills and who have been expressly assigned to use it. To avoid unauthorized use, keep the machine in a place that denies access to unauthorized personnel when not being used and remove the key from the control panel.

⚠ Minors are prohibited from using the machine.

⚠ Do not operate this machine for any other purpose except for the use for which it was specifically designed. Evaluate the type of building where it will be utilized and rigorously comply with the current safety regulations and conditions.

☞ Do not use the machine in places without adequate lighting, in explosive environments, when harmful dirt is present (dust, gas, etc.), on roads or public passageways and in outdoor environments in general.

⚠ The machine operating temperature range is +4°C to + 35°C; when not being used, store the machine in a dry and non-corrosive environment within a temperature range of between + 10°C and + 50°C.

When using the machine under any condition the humidity must range between 30% and 95%.

☞ **Never use or vacuum liquids, gases, dry dust, acids and solvents (e.g. paint thinners, acetone, etc.), even if diluted, inflammables or explosives (e.g. petrol, fuel oil, etc.); never vacuum flaming or incandescent objects.**

⚠ Do not use the machine on slopes or ramps steeper than 2%.

For small slopes, do not use the machine sideways, always handle it with caution and never move backwards. When transporting the machine on steeper ramps or slopes, be very careful to avoid tipping and/or uncontrolled accelerations.

The machine can be handled on ramps and/or steps only with the brush head and squeegee lifted off the ground.

⚠ **Never park the machine on a slope.**

☞ Never leave the machine unattended with the key in and connected; it may be left only after having disconnected it and taken the key out and guaranteeing against accidental movements and, if necessary, disconnecting it from the electrical power supply.

☞ Make sure there are no other persons, and children in particular, in the area where the machine is being used.

⚠ Do not use the machine to transport persons/ things or to tow objects. Do not tow the machine.

☞ Do not use the machine as a support surface for any weight for any reason.

Do not block the ventilation and heat dispersion openings.

⚠ Do not remove, modify or by-pass the safety devices.

⚠ Always use individual safety devices to ensure operator safety: aprons or safety overalls, non-slip and waterproof shoes, rubber gloves, goggles and earphones, and masks to protect the respiratory tract. Before starting to work, remove necklaces, watches, ties and other objects that may cause serious injuries.

⚠ Do not insert hands between moving parts.

☞ Do not use detergents that differ from those required and follow the instructions indicated on the relative safety sheets. Detergents should be stored in a place that is inaccessible to children. In case of contact with the eyes, rinse immediately with copious amounts of water and, if swallowed, immediately consult a physician.

Make sure that the battery charger power sockets are connected to an efficient earthing system and that they are protected by magnetothermal and differential circuit breakers.

⚠ Follow the battery manufacturer's instructions and comply with legal provisions. The batteries should always be clean and dry to avoid surface leakage currents. Protect the batteries against impurities, such as metallic dust.

☞ Do not place tools on top of the batteries: they may cause a short-circuit or an explosion.

☞ When using battery acid, rigorously respect the relative safety instructions. In the presence of particularly strong magnetic fields, evaluate the possible effect on electronic control devices.

Never spray water on the machine to clean it.

☞ Recovered fluids contain detergents, disinfectants, water, as well as organic and inorganic material collected during work operations: dispose of them in accordance with current legal provisions.

⚠ If the machine malfunctions and/or operates inefficiently, turn it off immediately (disconnecting it from the electric power supply or from the batteries) and do not tamper with it.

Contact one of the manufacturer's technical service centres.

☞ All maintenance or accessory replacement opera-

tions must be carried out in environments with adequate lighting and only after having disconnected the machine from the electric power supply by detaching the battery connector.

⚠ All work on the electrical system and all maintenance and repair operations (especially those not explicitly described in this manual) should be carried out only by authorized service centers or by specialized technical personnel who are experts in the sector and in the pertinent safety regulations.

⚠ **The machine owner can only use original accessories and spare parts supplied exclusively by the manufacturer since such parts are the only ones that guarantee that the equipment will operate safely without any problems. Do not use parts disassembled from other machines or other kits as spare parts.**

⚠ Before each use, check the machine and, in particular, check that the battery charging cable and the connector are in good condition and safe for use. If they are not in perfect condition, do not use the machine for any reason until an authorized specialist repairs the defective parts.

⚠ If foam or liquid is noted, immediately turn off the suction motor.

⚠ Do not use the machine on textile flooring, such as rugs, carpeting, etc.

Wax, foaming detergents or dispersions along the hoses may cause serious problems for the machine or clog the hoses.

## 2.2. SCRAPPING OF THE MACHINE

If the machine will no longer be used, remove the batteries and dispose of them in accordance with the eco-compatibility regulations as set forth in European standard 91/157/EEC or deposit them in an authorized collection centre.

To dispose of the machine, comply with the current laws where it is used:

- disconnect the machine from the mains and clean it after emptying any liquids;
- separate the machine into groups of homogeneous materials (plastics in accordance with the recycling symbol, metals, rubber, packing). For parts containing different materials, contact the competent authorities;

Each homogeneous group must be disposed of in accordance with recycling laws.

In addition, it is recommended to eliminate those parts of the machine that may be dangerous, especially for children.



As owner of an electrical or electronic product, you are not allowed by law (according to EU-Directive 2002/96/EC of 27 January 2003) on waste electrical and electronic equipment

and the particular national laws of the EU-Member States transforming this Directive) to dispose of this product or its electrical/electronic accessories as unsorted domestic waste. You shall use the designated gratis possibilities for return instead.

## 3. HANDLING INFORMATION

### 3.1. PACKING LIFTING AND TRANSPORT

⚠ During all lifting or transport operations, make sure that the packed machine is securely anchored to prevent it from tipping over or falling accidentally. Transport vehicle loading and unloading operations must be carried out with adequate lighting.

The packed machine must be handled using adequate devices, making sure not to damage/strike any part of the packing, not to tip it over and to be very careful when placing it on the ground.

⚠ All these instructions also apply to the batteries and the battery charger.

### 3.2. CHECKS UPON DELIVERY

⚠ When the goods are delivered (machine, battery or battery charger) by the transporter, carefully check the condition of the packing and its contents. If the contents have been damaged, notify the transporter and reserve the right, in writing (select the word "reserve" on the document), to submit a claim for compensation before accepting the goods.

### 3.3. UNPACKING

⚠ Wear safety clothing and use adequate tools to limit the risks of accidents.

The machine is packed with in a cardboard housing placed on a wooden crate; to unpack the machine carry out the following steps:

- Use scissors or clippers to cut and eliminate the plastic straps.
- Slip off the cardboard housing from the top of the packed machine.
- Remove the envelopes inside and check their contents (use and maintenance manual, battery charger connector)
- Remove the metallic brackets or plastic straps that secure the machine to the pallet.
- Release the brushes and the squeegee from the packing.
- Take the machine off the pallet (pushing it backward) by using an inclined surface that is solidly attached to the floor and to the pallet.

Keep all the pieces of the packing since they might be useful in the future to protect the machine and the accessories during transport to another location or to authorized service centers. If not, the packing can be disposed in accordance with current disposal laws.

### 3.4. DIMENSIONS AND WEIGHT OF THE PACKING

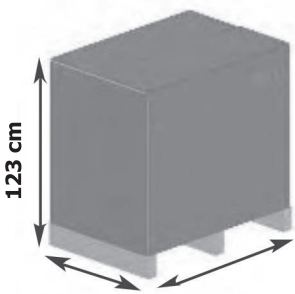

Volume: 1,26 m<sup>3</sup>

Weight: machine without batteries

Model 500 mm cleaning width  
DC 24V power supply - without traction 129 kg

Model 500 mm cleaning width  
DC 24V power supply - with traction 139 kg

Model 550 mm cleaning width  
DC 24V power supply - without traction 135 kg

Model 550 mm cleaning width  
DC 24V power supply - with traction 145 kg

Model 660 mm cleaning width  
DC 24V power supply - with traction 158 kg

Model 660 mm cleaning width DC 24V  
power supply  
with traction and actuator 160 kg

**4. TECHNICAL INFORMATIONS**  
**4.1. MACHINE STRUCTURE AND FUNCTIONS**

**Photo 1**

- A) Handlebar
- B) Knob to access the recovery water tank
- C) Cover of the recovery tank
- D) Solution water tank

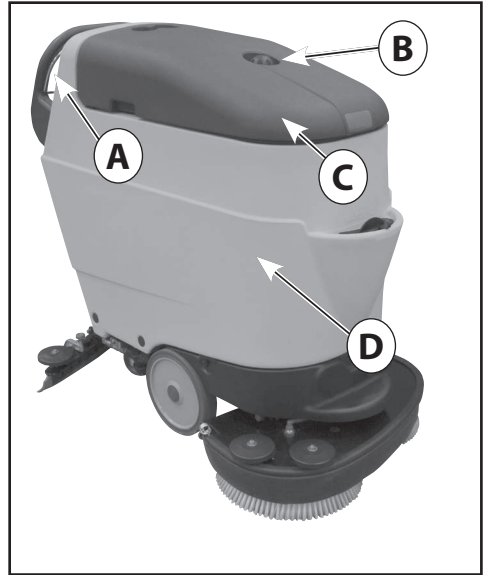

**Photo 2**

- A) Control lever
- B) Handlebar



**Photo 3**

- A) Filter for collecting suction debris
- B) Floating switch
- C) Recovery tank
- D) Detergent tank (optional)

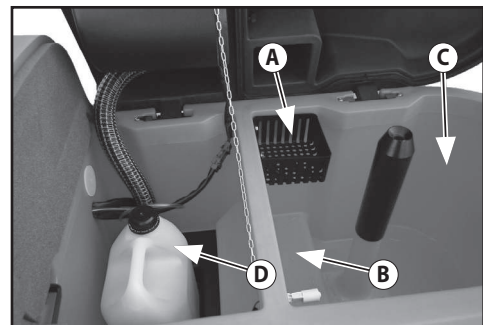

**Photo 4**

- A) Solution water flow adjustment lever
- B) Squeegee lifting lever
- F) Battery charge connector (only for machines without on-board battery charger)
- H) General ON/OFF key / battery cutout switch

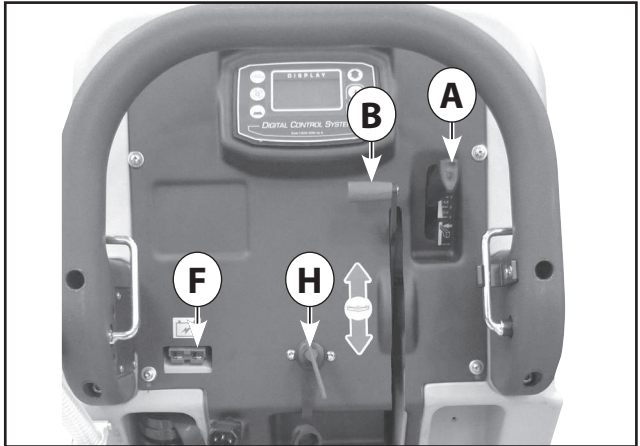

**Photo 5**

- A) Drain hose of the solution tank with water level display
- B) Recovery tank drain hose
- C) Battery charger
- D) Battery charger power supply cable
- E) Brush plate lifting/lowering pedal

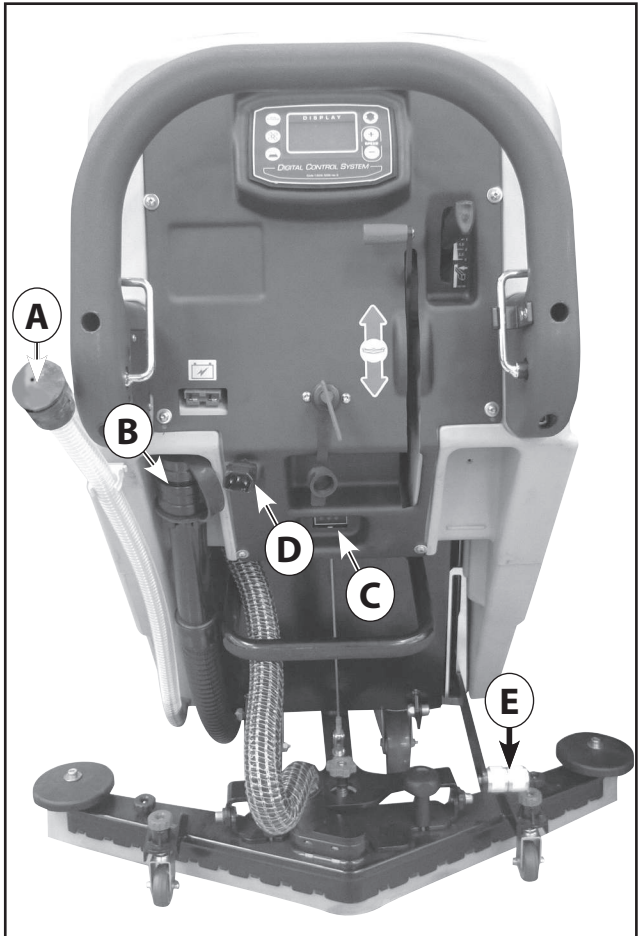

**Photo 6**

- A Brush motor operating push button
- B Suction motor operating push button
- G Detergent outflow adjusting push button
- F Forward/reverse traction push button selector
- C+ Traction speed increase push button
- C- Traction speed reduce push button
- H Operating informations display



Photo 6

**Photo 7**

- Percentage of dilution of the detergent
- 1 Dilution with half outflow of clean water
- 2 Dilution with complete outflow of clean water

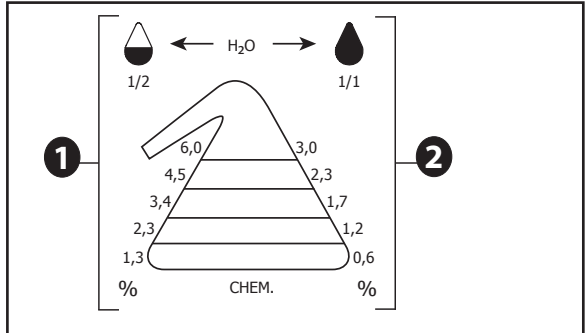

Photo 7

**4.2. DIMENSIONS**

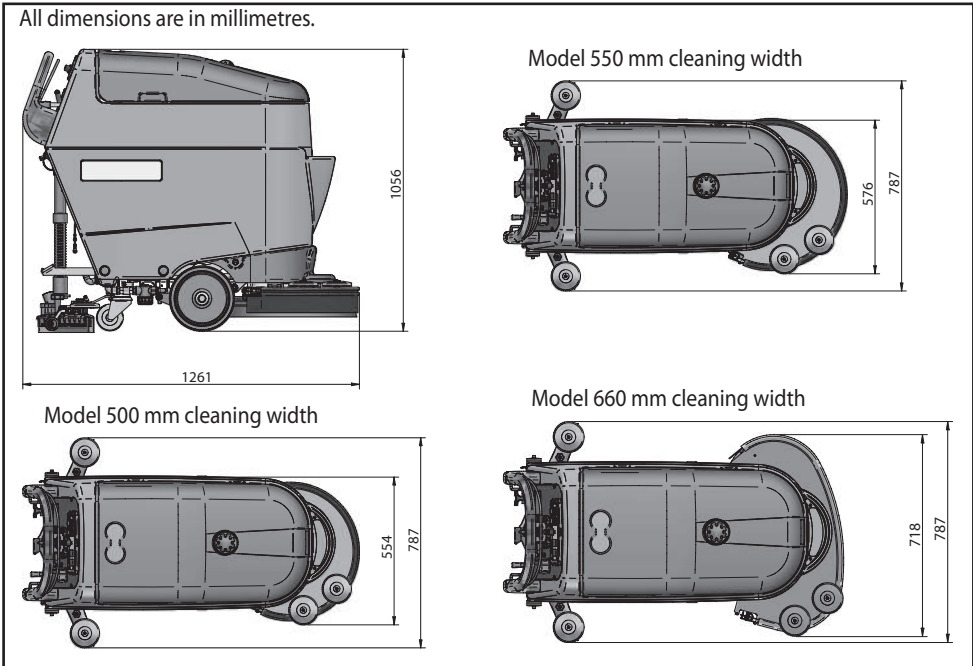

Photo 8

## 5. INSTALLATION INFORMATIONS

### 5.1. BATTERY INSTALLATION

The battery compartment is located in the rear part of the solution tank (Photo 9) and to access it is necessary to open the locking door (optional - Photo 9 - A); to allow the opening of the door disconnect the squeegee lifting cable (Photo 9 - B); to open the door, lift it up and turn it down, until the brackets stand on the floor, as shown in (Photo 10).

Place the batteries on the door plain and make the connection as described in paragraph 6.1.1; after the battery connection, push them inside the battery compartment (Photo 11), close the door and reconnect the squeegee lifting cable.

#### 5.1.1. BATTERY CONNECTION

Place the general ON/OFF switch (Photo 4 - H) in the OFF position as well as motors switches on the control panel.

⚠ Attach the wiring to the batteries, connecting the terminals exactly and only to the poles marked with the same symbol (red wiring "+", black wiring "-") according to the wiring diagram shown in (Photo 12)

⚠ A short circuit of batteries can cause explosions!

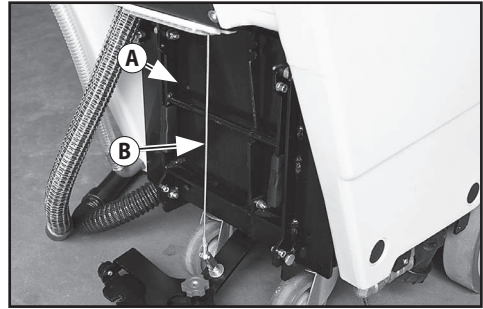

Photo 9

A) Closing door of the battery compartment (optional)  
B) Squeegee lifting cable



Photo 10

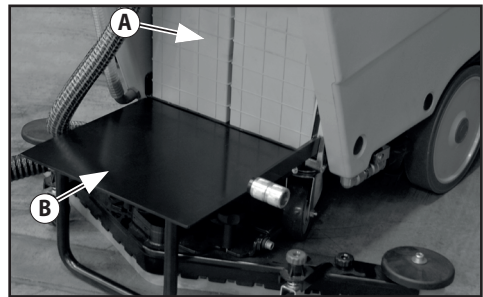

Photo 11

A) Battery compartment with two 12V batteries  
B) Closing door of the battery compartment (optional)

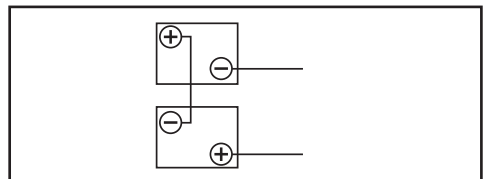

Photo 12

Battery connection diagram



## 5.2. BATTERY CHARGER CONFIGURATION

We recommend to call the assistance centre or a technician if you have problems with the setting given. The machine is equipped with a battery charger configured for GEL maintenance free battery.

If you wish to equip the machine with Pb-Acid batteries, AGM or OPTIMA batteries, it is necessary to change the battery charger settings as follows:

⚠ **DISPLAY OF THE BATTERY CHARGER SETTINGS**  
The battery charger settings are shown by the blinking of the LED indicator when the battery charger is switching on:

- the RED LED indicator ( Photo 13 -B ) flashes 2 times = the battery charger is set for Pb-Acid batteries
- the GREEN LED indicator ( Photo 13 - C ) flashes 2 times = the battery charger is set for GEL/AGM or OPTIMA batteries.

- Calibration change when batteries are disconnected. The battery charger settings will be displayed even if the battery is not connected.

⚠ **DIP-SWITCH CONFIGURATION FOR CHARGING CURVE SETTINGS FOR BATTERY CHARGER CBHD1-XR 24V 12A**

Refer to the relevant manufacturer's manual provided.

To set the charging curve type for Pb-Acid, GEL/AGM or OPTIMA batteries it is necessary to operate on the dip-switches placed inside the battery charger ( Photo 13 - D ) ( Photo 13 - F ).

To access the dip-switches it is necessary to remove the lower panel of the battery charger ( Photo 13 - A ); it is also possible to reach the dip-switches by removing the plastic cap ( Photo 13 - E ).

To configure the charging curve related to the different battery type it is necessary to set the dip-switches as indicated in the Table A here below:

### Photo 13

- A) Battery charger cover
- B) Red "LED" - Battery discharged
- C) Green "LED" - Battery charged
- D) Dip-Switches
- E) Plastic cap
- F) Dip-Switches for charging curve setting

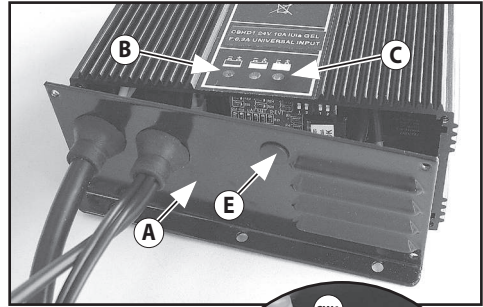
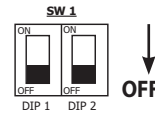
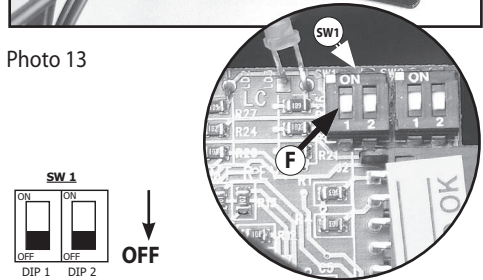

Photo 13



Battery type	Dip-Switch 1	Dip-Switch 2
Pb-Acid	ON	OFF
GEL (default) Exide-Sonnenschein- Haze	OFF	OFF
AGM Discover	OFF	ON
AGM Optima	ON	ON

## 5.3. BATTERY CONFIGURATION

Photo 6. Keep A and B pressed and turn the power on key. When "calibration" is displayed press F too. Release all the buttons. Press C+ or C- to select "Battery" and press F to confirm. Press C+ or C- to select "Pb-Acid" or "GEL"; press F to confirm. In the main menu select "exit" and press F to confirm.

## 5.4. BOOST MODE

To activate the "boost" mode when the scrubber is turned on, hold C + for about 3 seconds. The display will the message "boost": the machine will have the maximum traction power for 20 seconds to facilitate the ascent on the ramps; then the standard power will be automatically reset.

## 6. OPERATING INFORMATIONS

### 6.1. MACHINE PREPARATION

⚠ Before starting to work, wear non-slip shoes, gloves and any other personal protection device indicated by the supplier of the detergent used or considered necessary based on the operating environment.

📖 Do the following checks before starting to work. Refer to the relative sections for a detailed description of these steps:

Check the battery charge level and charge the battery if necessary (see 7.2).

Assemble the brush or pad driver (with the abrasive pad) that are suitable for the surface and work involved (see 7.3).

Assemble the squeegee, check that it is solidly attached and connected to the suction hose and that the drying blades are not too worn (see 7.5).

Fill the detergent solution tank with a mix of clean water and non-foaming detergent in an adequate concentration through the anterior hole. Leave 2 cm between the mouth of the plug and the level of the liquid (see 7.9).

📖 To avoid risks, become familiar with the machine movements, carrying out test runs on a large surface without obstacles.

To obtain the best results in terms of cleaning and equipment service life, you should do the following simple but important operations:

- Identify the work area, moving all possible obstacles out of the way; if the surface is very extensive, work in contiguous and parallel rectangular areas.
- Choose a straight work trajectory and begin working from the farthest area to avoid passing over areas that have already been cleaned.

#### 6.1.1. LANGUAGE CONFIGURATION

Photo 6. Keep A and B pressed and turn the power on key. When "calibration" is displayed press F too. Release all the buttons. Press C+ or C- to select "language" and press F to confirm.

In the main menu select "exit" and press F to confirm.

### 6.2. BATTERY CHARGING

Connect the patch cord to the power cable of the battery charger ( Photo 15 - A ) and to the mains power. When switching on, the battery charger CBHD1 will check the battery voltage and decide whether to start the charging process. If the battery is not connected to the battery charger, the red LED will flash ( Photo 14 - A ). If the result of the test is positive after 1 second the charging of the battery can start, with the red LED on.

The progress of the charging process is shown by three LED's: red, yellow and green, as in the whole range of the battery chargers.

The green LED ( Photo 14 - C ) shows the end of the charging. Disconnect the battery charger from the mains power.

⚠ For further information refer to the use and safety manual of the battery charger provided by the manufacturer.

If the machine is equipped with **Pb-Acid batteries**, charge only in a well-ventilated area, remove the recovery tank and open the battery plugs.

📖 Follow the steps indicated in the battery manufacturer's operating and safety manual (see the battery maintenance section).

Use an hydrometer to check the element liquid intensity on a regular basis: if one or more elements are discharged and the others fully charged, the battery has been damaged and should be replaced or repaired (refer to the battery service manual).

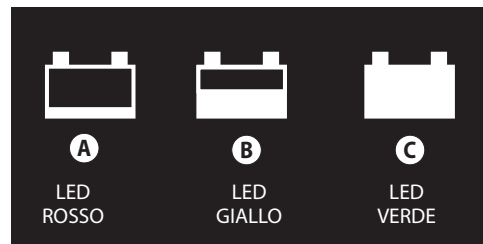

Photo 14

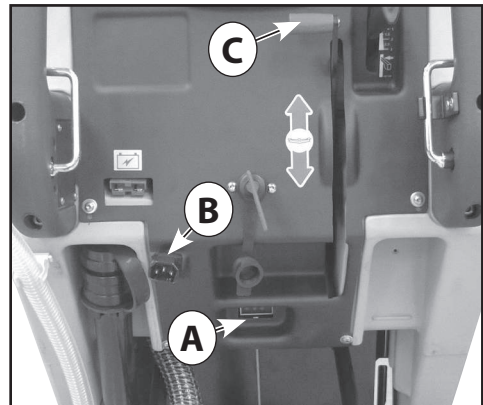

Photo 15

A) On-board battery charger

B) Battery charger power supply cable

C) Squeegee lifting/lowering lever

### 6.3. BRUSH ASSEMBLY / DISASSEMBLY

⚠ Never use the machine if the brush or the pad driver with abrasive pad are not perfectly installed.

Assembly:

Place the brush on the floor; lift the brush plate using the foot pedal (Photo 8 - E); place the brush under the brush plate of the making sure that the mounting flange of the brush is under the metal coupling of the machine.

Lower the brush plate and verify the correct positioning of the brush.

Turn on the machine with the ignition key.

Select the rotation of the brush through the switch (Photo 6 - A); start the rotation of the brush with the control lever (Photo 2 - A): in this way the brush will couple automatically.

To couple the pad driver follow the same procedure.

⚠ Do not allow the length of the rows of brushes to become lower than 1 cm.

⚠ Do not allow the thickness of the abrasive disks to become less than 1 cm.

Working with excessively worn brushes or excessively thin abrasive disks may damage the machine and the floor.

Regularly check the wear on these parts before starting to work.

For disassembly or replacing:

Lift the brush plate with foot pedal (Photo 5 - E).

Make sure the ignition key on the control panel is set to "0".

Holding the brush in the hands, turn it the direction of the rotation and lower it to release the couplin flange of the brush plate.

To pull off the pad driver, follow the same procedure.

### 6.4. SQUEEGEE ASSEMBLY

Avvitare leggermente i pomelli ( Photo 16 - A ) sui Lightly tighten the knobs (Photo 16 - A) on the fixing bolts of the squeegee (Photo 18 - B); place the squeegee on the support by inserting the pins into the slots located on the support of the squeegee (Photo 16 - B). Fix the squeegee to the support tightening the two knobs (Photo 17).

Firmly insert the suction hose from the machine in the connection pipe on the squeegee body (Photo 17 - D).

### 6.5. SQUEEGEE DISASSEMBLY

Disconnect the suction hose from the connection pipe on the squeegee body (Photo 17 - D).

Loosen the two knobs (Photo 16 - A) and pull the squeegee to free it from its seat.

### 6.6. SQUEEGEE ADJUSTMENT

The knob screw placed on the squeegee support (Photo 17 - B) adjust the squeegee inclination to the ground. The two red knobs on the sides (Photo 17 - A), connected to the rear wheels of the squeegee, are to

adjust the pressure of the squeegee on the ground. When the squeegee is perfectly adjusted, the rear squeegee blade, sliding as it moves, bends in all points forming an angle of 45° with the floor.

During the machine work it is possible to operate on the knobs (Photo 17 - B) (Photo 17 - A) to adjust the angle and pressure of the squeegee so that the drying is uniform along the entire length of the squeegee.

Damp patches mean that drying is insufficient; rotate the adjusting wheels to optimize drying.

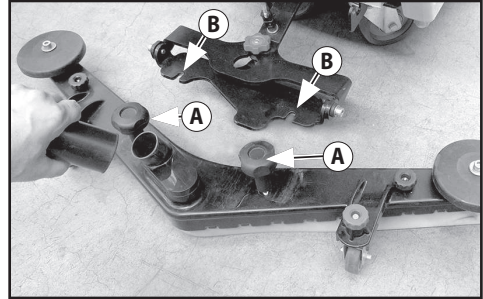

Photo 16

A) Squeegee fixing knob

B) Slot for the attaching of the squeegee

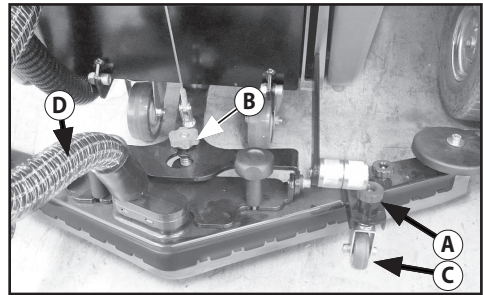

Photo 17

A) Knob to adjust the squeegee pressure on the floor

B) Knob to adjust the squeegee inclination to the floor

C) Squeegee wheel

D) Suction hose

### 6.7. SQUEEGEE BLADES DISASSEMBLY / ASSEMBLY

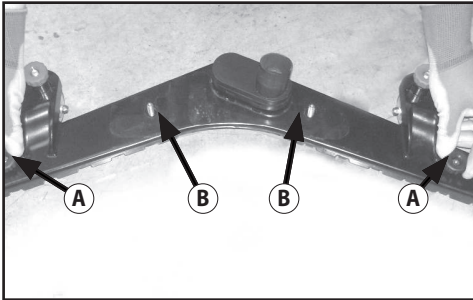

Photo 18 -

- A) Fixing knobs of the plastic support of the squeegee blades
- B) Fixing bolt of the squeegee

Remove the squeegee from its support (see 7.6). Completely unscrew the fixing knobs of the plastic support of the squeegee blades (Photo 18 - A); press on the bolts of the plastic support of the rubber blades (Picture 19 - A) on both sides until the plastic support comes out from the body of the squeegee (Picture 20 - A).

Remove the rubber blades from the plastic support by pulling the blade at its end (Photo 21 - A).

Assemble the new rubber blade on the plastic support, inserting the plastic pins of the support into the corresponding holes on the blade.

Re-insert the plastic support inside the body of the squeegee and fix it firmly by tightening the fixing knobs (Photo 19-A) (Photo 18-A).

Assemble the squeegee on its support (see 7.5).

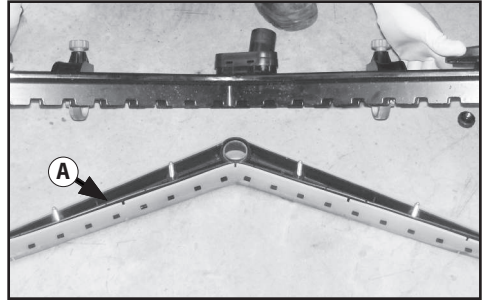

Photo 20

- A) Plastic support of the rubber blades

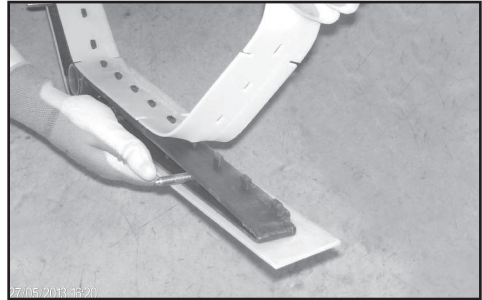

Photo 21

- A) Rubber blade of the squeegee

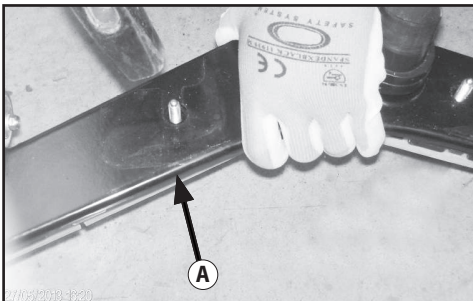

Photo 19

- A) Bolts of the plastic support of the rubber blades

## 6.8. FILLING, CHECK OF THE FILLING LEVEL AND DRAINING THE SOLUTION TANK

☞ **The temperature of the water or the detergent should never exceed 50°C**

☞ At every filling of the solution tank (Photo 1 - D), always remember to empty the recovery tank (Photo 3 - C) (see 7.10).

### 6.8.1. FILLING OF THE SOLUTION WATER TANK

⚠ The filling of the solution water tank should NOT be done with the machine in the raised position.

- Pour into the tank the required quantity of the chemical product, considering the percentage indicated by the supplier, with reference to the full tank capacity listed on the product sheet.

⚠ Use only those products suitable for the floor and the dirt to be removed.

- Pour water in the filling opening placed in the front of the machine ( Photo 22 - A).

Leave 2 cm between the filling opening and the liquid level. Do not fill beyond this point!

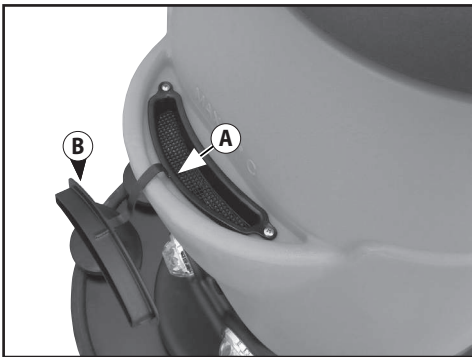

Photo 22

A) Solution tank filling opening with filter

B) Closing cap

☞ **The machine have been designed for the use with non-foaming and biodegradable detergents made specifically for scrubber-driers.**

The use of other chemical products (such as sodium hypochlorite, oxidizers, solvents or hydrocarbons) may damage or destroy the machine.

- Follow the safety regulations specified in the relative section and indicated on the detergent container.

- Contact the machine manufacturer to obtain a complete list of available and suitable detergents.

☞ **Always use non-foaming and biodegradable detergents**

- Do not leave the water hose unattended and insert it completely into the tank: the hose might

- move and get sensitive parts of the machine wet.

- Close the tank with its plug.

### 6.8.2. DISPLAY OF THE FILLING LEVEL OF THE SOLUTION WATER TANK

The filling level of the solution water tank can be viewed through the transparent hose at the rear of the machine (Photo 23 - A).

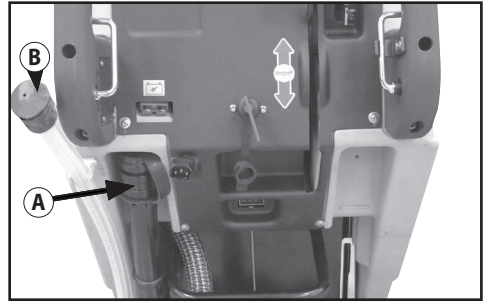

Photo 23

A) Drain hose of the solution tank with level display

B) Plug of the drain hose

### 6.8.3. DRAINING OF THE SOLUTION WATER TANK

The emptying of the solution water tank can be made through the transparent hose on the back of the machine (Photo 23 - A).

- Disconnect the hose from its holder and place it next to a container or a sewer drain.

- Remove the cap of the hose (Photo 23 - B) and wait for the complete emptying of the tank.

- After the draining, close the hose with the cap and place it in its slot.

#### 6.8.4. CLEANING OF THE SOLUTION WATER FILTER

Make sure the solution tank is empty. Unscrew the filter cap (Photo 24 - A) and remove the inner wire mesh filtering component. Clean the filtering component with running water to remove obstructions and dirt. After washing, replace the filtering component in its housing and close the filter screwing tightly the cap to prevent leakage.

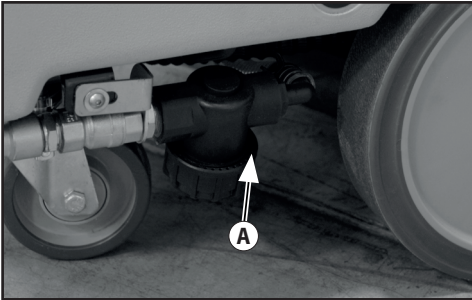



Photo 24  
A) Solution water filter

#### 6.9. DRAINING THE RECOVERY TANK

The dirty water must be drained in accordance with national regulations. The user is completely responsible for ensuring compliance with such rules. When the cleaning solution is over, before proceeding to fill the tank (see 7.8) it is necessary to always empty the recovery tank.

In general, the recovery tank can be emptied whenever required, and even during intermediate phases of the work cycle.

The volume of the tank recovery is greater than the solution tank volume, so you should never experience a situation of potential danger to the suction motor; at any rate, there is a safety floating switch (Photo 3 - B) which stops the suction motor if the level of the dirty water is excessive.

 If water or foam starts leaking from under the tanks for any reason, immediately turn off the suction motor and empty the recovery tank.

To drain the tank:

- Carry the machine to a suitable location to drain the dirty water and preferably near a toilet or a sewer drain (comply with the national regulations for waste water disposal).
- The drainage of the recovery tank can be made through the drain hose placed at the rear left of the machine (Picture 25 - A).
- Disconnect the hose from its housing (Photo 26) and place it at the sewer drain.
- Tighten the rubber sleeve to adjust the drain flow

(Photo 26); unscrew the cap of the drain hose and wait for the complete emptying of the tank.

- After draining, close the hose with the cap and replace it in its slot.

After emptying, check the amount of residual dirt in the recovery tank by lifting the hood and, if necessary, wash the recovery tank.

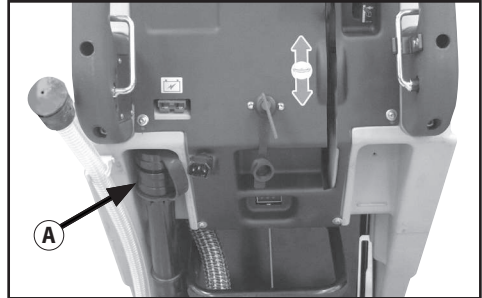

Photo 25  
A) Recovery tank drain hose with adjustable drain flow



Photo 26



Photo 27

## 6.10. ADJUSTING THE AMOUNT OF THE DETERGENT IN THE CLEANING SOLUTION

The adjustment of the amount of detergent to be used in the cleaning solution is carried out through the push selector on the control panel (Photo 6 - G) . Pressing the selector multiple times will increase the amount of detergent dispensed; the dilution of the detergent dispensed is displayed on the control panel (Photo 6 - G) through progressive levels highlighted in the graphic symbol (Photo 7).

The percentage of dilution of the detergent varies depending on the amount of clean water delivered, adjustable through the control lever (Photo 7); when the clean water outflow is half of the total possible amount, the percentage of dilution is shown in ( Photo 28 ) ; when the clean water outflow is set on the full amount the dilution percentage is shown in ( Photo 28 ) .

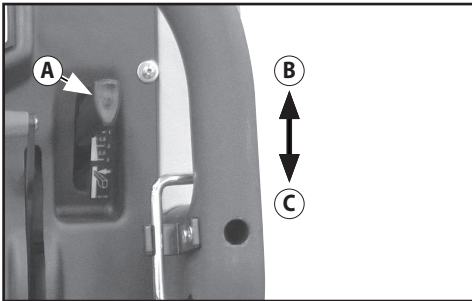

Photo 28

- A) Water flow adjusting lever
- B: tap closed
- C: tap opened

## 6.11. DRIVING THE MACHINE

### Model “B” - “BT” DC 24V

- Put the ignition key ( Photo 4 - H ) in and turn ON the machine.
- Check the battery charge status on the battery power test placed on the control panel ( Photo 4 - E ).
- Switch ON the brush motor switch ( Photo 6 - A ).  
⚠ The brush will start the rotation only when the operator will pull the brush operation lever ( Photo 2 - A ).
- Switch ON the suction motor switch ( Photo 6 - B )
- Open the solution water valve rotating the lever ( Photo 4 - A ).
- Lower the squeegee unit by using the lift/lower lever ( Photo 4 - B ).
- Wash the floor moving forward slowly, pulling the brush operation lever ( Photo 2 - A ) to start the brush rotation and the solution water outlet; releasing the lever the brush rotation will stop after few seconds.

⚠ Remember to lift the squeegee before driving reverse to avoid damaging it.

## 6.12. WORK METHOD

### 6.12.1. PREPARATION AND WARNINGS

**Remove any loose solid residue from the surface to be treated (using suitable tools, such as vacuum cleaners, sweepers, etc.). It is not done, the solid dirt might prevent the squeegee from operating correctly, reducing drying efficiency. Only trained personnel can drive this machine.**

### 6.12.2. BATTERY CHARGE LEVEL CONTROLS

The sequence of lights of the battery power test ( Photo 14 ) shows the battery discharging (green light = battery fully charged; yellow light = battery half charged; red light = battery discharged). When the red light turns on, turn off the brush motor, close the detergent solution outlet, finish drying the small residual moisture and go to the battery charging area to charge the battery.

⚠ The battery may be irreparably damaged if the residual charge level drops too low (see the battery operating manual). Do not force the battery discharge beyond the safety limits, turning the key off and on or in any other manner

### 6.12.3. DIRECT SCRUBBING OR FOR SLIGHTLY DIRTY SURFACES

Scrubbing and drying in a single pass.

Prepare the machine as previously described and use it as described in paragraph 7.11.

⚠ Never use the machine without the detergent solution: the floor might be damaged.

### 6.12.4. INDIRECT SCRUBBING OR FOR VERY DIRTY SURFACES

Scrubbing and drying in various passes.

Prepare the machine as previously described.

First set of operations:

Wash the floor as described in paragraph 7.11 without drying the floor. Allow the detergent solution to work on the dirty floor according to what is indicated in the information relative to the detergent used.

Second set of operations:

Proceed as explained in the previous “Direct Washing” paragraph (7.12.3) to also proceed with drying the floor.

⚠ Never use the machine without the detergent solution: the floor might be damaged.

### 6.12.5. POST-SCRUBBING OPERATIONS

Close the detergent solution outlet.

After having completely dried any traces of water on the surface, wait a few seconds and then lift the squeegee and turn off the suction motor.

Move to a suitable location to drain the tanks; empty

and clean the tanks (see 7.10).

Turn OFF the machine and remove the ignition key from the control panel.

If necessary, charge the battery (see the relative section).

## 7. MAINTENANCE INFORMATIONS

 Turn the key, remove it from the control panel and disconnect the battery from the machine wiring.

 All work on the electrical system as well as all maintenance and repair operations (especially those not explicitly described in this manual) should be carried out only by authorized service centers or by specialized technical personnel who are experts in the sector and in the pertinent safety regulations.

Performing regular maintenance on the machine, and carefully following the manufacturer's instructions, is the best guarantee for obtaining the best performances and extended machine service life.

### 7.1. TANKS

Drain the two tanks as described in the relative sections.

Remove any solid dirt by filling and draining the tanks until all dirt has been eliminated: use a washing hose or similar tool to do this.

 Water hotter than 50°, a high-pressure cleaner or excessively powerful sprays may damage the tanks and the machine.

Leave the plugs of the tanks open (only while the machine is not being used) so that they can dry and thus prevent the formation of foul odors.

### 7.2. SOLUTION FILTER CLEANING

**To clean the solution water filter (Photo 29 - A) proceed as specified in section 7.9.4 .**

### 7.3. SUCTION HOSE

Detach the suction hose from the squeegee ( Photo 22 - D ). Now you can wash the hose and remove any obstructions. Firmly insert the hose on the squeegee body.

### 7.4. SQUEEGEE

 Do not handle the squeegee with bare hands: wear gloves and any safety clothing needed to carry out the operation.

Detach the squeegee from the machine and clean it under running water using a sponge or a brush.

Check the efficiency and the wear on the strips in contact with the floor.

They are designed to scrape the film of detergent and water on the floor and to isolate that portion of the surface to enhance the vacuum of the suction motor: this ensures that the machine will dry very efficiently. Working constantly in this manner tends to round or to deteriorate the sharp edge of the strip, thus reduc-

ing drying efficiently.

This is why the squeegee strips must be replaced.

To replace the worn blades, follow the instructions in the relative section.

Turn the blades around to wear down the other sharp corners or to install new ones.

### 7.5. ACCESSORIES

Remove and clean the brush or the abrasive pad disk.

 To avoid damaging the floor and the machine, carefully check if foreign matter, such as metallic parts, screws, chips, cords or similar items, has become jammed.

Check that the brushes are flat as they work on the surface (check for any irregular wear on the brushes or on the abrasive disks).

If necessary, adjust the slant of the action on the floor. Use only the accessories recommended by the manufacturer: other products may reduce operating safety.

### 7.6. MACHINE BODY

Use a sponge or a soft cloth to clean the exterior of the machine and, if necessary, a soft brush to eliminate tough dirt.

The machine's shockproof surface is rough to make it harder to see scratches caused during use.

However, this does not make it easier to remove tough stains on the surface.

It is prohibited to use steam machines, hoses with running water and high-pressure cleaners.

### 7.7. BATTERIES

#### PB-Acid batteries

Carry out maintenance operations in accordance with the manufacturer's instructions and with all the other instructions provided in this manual.

Exposing the element plates (not completely immersed in the acid solution) will lead to rapid oxidation and irreparably reduce the element's operating capacities.

An overflowing acid solution may corrode the machine.

Use battery chargers recommended by the manufacturer and, in any case, those that are suitable for the type of battery to be charged.

Always charge batteries in well-ventilated rooms: there is an explosion risk! The use of gel or maintenance-free batteries is highly recommended.

#### GEL batteries

Carry out maintenance operations in accordance with the manufacturer's instructions and with all the other instructions provided in this manual.

Use only those battery chargers recommended by the manufacturer.

If the batteries are not used for an extended period



of time, disconnect them and restore the charge within the time limits specified for the type of battery used (generally and as a precaution, no more than 3 months for Pb-acid/GEL/AGM batteries, 6 months for Li-ion batteries).

The manufacturer accepts no liability for damage to batteries caused by failure to follow this procedure.

### 7.8. PERIODIC MAINTENANCE

For all the operations described herein, refer to the instructions and detailed warnings in the relative sections.

### 7.9. RECOMMENDED SPARE PARTS

You'll always be able to use your machine as efficiently as possible by maintaining a stock of the most common consumable materials and by scheduling routine and extraordinary maintenance. Contact your dealer for a list of these spare parts

## 8. OPERATING CHECKS INFORMATIONS

### 8.1. THE MACHINE DOESN'T WORK

- ☹ The key isn't inserted or correctly turned.
- ☹ Insert and turn the key to position ON.
- ☹ The battery connector is disconnected or poorly attached to the main wiring connector.
- ☹ Firmly connect the two connectors.
- ☹ The machine is charging.

- ☺ Complete the charging operation.
- ☹ The batteries are discharged.
- ☺ Charge the batteries.

### 8.2. THE BRUSH DON'T ROTATE

- ☹ The brush motor switch is not selected.
- ☹ Press the button to activate the brushes.
- ☹ The brush motor thermal breaker tripped; the motor overheated.
- ☹ Troubleshoot the cause (cords or similar items that impede movement, surface too rough, etc.) and press the reset breaker (the first from the top).
- ☹ The motor relay or the brush motor is broken.
- ☺ Replace it.

### 8.3. NOT ENOUGH OR TOO MUCH CLEANING SOLUTION

- ☹ The solution water tank is empty.
- ☺ Fill the solution water tank after having emptied the recovery tank.
- ☹ The solution water valve is closed or almost closed.
- ☺ Adjust/increase the detergent solution outlet flow by turning the flow adjustment lever.
- ☹ The solution water filter is dirt and clogged in some point.
- ☺ Open the filter and clean it removing the dirt.

	When needed	After every use	Weekly	Monthly
Remove and wash the squeegee		X		
Drain the recovery tank	X			
Drain, rinse with clean water or sanitize the recovery tank		X		
Charge the batteries	X	X		
Check the acid level in the battery cells (if batteries are not maintenance-free)		X		
Remove brushes and check for brush wear, foreign bodies and wrapped belts		X		
Verify the machine general conditions.		X		
Verify that suction hose and conduct are free from obstructions			X	
Check the wear of the squeegee rubber blades			X	
Open and clean the solution water filter			X	
Clean the brush plate, squeegee support and squeegee				X
Check the lifting/lowering of the brush plate.				X
Check the lifting/lowering of the squeegee.				X
Grease the moving parts.				X
Check the control cable for the opening of the solution water tap.				X
Descale water hoses.				X

#### **8.4. NO SUCTION**

- ⊗ The suction hose is not connected to the squeegee.
- ⊙ Connect it correctly.
- ⊗ The suction hose or the squeegee conduit are obstructed.
- ⊙ Clean out and remove any obstructions from the conduits.
- ⊗ The suction motor is turned off.
- ⊙ Activate it.
- ⊗ The recovery tank is full.
- ⊙ Empty it.
- ⊗ The suction motor is not receiving electric power or is burned.
- ⊙ Check the connections and, for the latter case, replace the motor.

#### **8.5. INSUFFICIENT SUCTION**

- ⊗ The cover of the suction compartment is not perfectly closed.
- ⊙ Close it correctly.
- ⊗ The suction hose or the squeegee conduit are obstructed.
- ⊙ Clean out and remove any obstructions from the conduits.

#### **8.6. THE BRUSH MOTOR OR THE SUCTION MOTOR DOESN'T STOP**

- ⊙ Stop the machine, cutting off the main power supply and disconnecting the main battery connector, and contact the technical service centre.

#### **8.7. THE SQUEEGEE DOESN'T CLEAN OR DRY EFFICIENTLY**

- ⊗ The squeegee blades are worn or are dragging solid dirt.
- ⊙ Replace or clean them.
- ⊗ The squeegee adjustment is not correct; the advancement must be exactly perpendicular to the running direction.
- ⊙ Adjust the squeegee.
- ⊗ The suction hose or the squeegee conduit are obstructed.
- ⊙ Clean out and remove any obstructions from the conduits.

#### **8.8. THE BATTERY CHARGER DOESN'T WORK**

- ⊗ The battery charge doesn't start.
- ⊙ Check that the battery charger is connected to the battery. Consult the battery charger manual.

#### **8.9. THE BATTERIES DO NOT CHARGE OR DO NOT HOLD A CHARGE**

- ⊗ The batteries are new and do not generate 100% of the rated performances.
- ⊙ The accumulator reaches the maximum performance after 20-30 complete charge cycles.

- ⊗ The electrolyte has evaporated and does not completely cover the plates.
- ⊙ Check the battery manufacturer's use and maintenance manual.
- ⊗ There are significant differences in density among the various elements.
- ⊙ Replace the damaged battery.

**Always consult the battery and battery charger use and maintenance manual. If this does not solve the problem, contact the authorised technical service centre.**

**The manufacturer CANNOT solve problems caused by using batteries and battery chargers that were not directly supplied.**

## 9. OPERATING CHECKS

### 9.1. MALFUNCTIONS SELF-DIAGNOSTIC

The display located on the control panel (Photo 7) also has the function of showing any active alarms on the machine concerning to the control board operation; in case of alarm will be shown the code and a brief description of the error.

Here below is the list of error messages with the corresponding diagnostic:

Alarm #id	Meaning	Solution
1. Traction motor shutdown	Amperometric protection traction motor	Check usage mode of the traction function. High working current has been detected by the traction motor.
2. Brushes motor shutdown	Amperometric protection Brushes motor	Check usage mode of the brushes function. Detected elevated work current by the brushes motor.
3. Suction motor shutdown	Amperometric protection suction motor	Check vacuum motor absorption. Detected elevated work current by the suction motor.
4. Traction motor I <sup>pt</sup> triggered	Amperometric protection traction motor	Check usage mode of the traction function. High working current has been detected by the traction motor.
5. Brushes motor I <sup>pt</sup> triggered	Amperometric protection Brushes motor	Check usage mode of the brushes function. Detected elevated work current by the brushes motor.
6. Suction motor I <sup>pt</sup> triggered	Amperometric protection suction motor	Check vacuum motor absorption. Detected elevated work current by the suction motor.
7. Brushes motor switch off for run down battery	Low voltage	Low voltage detected on function board (<90%). Check batteries and batteries connections.
8. Suction motor switch off for run down battery	Low voltage	Low voltage detected on function board (<80%). Check batteries and batteries connections.
9. Machine stop for run down battery	Low voltage	Low voltage detected on function board. Check batteries and batteries connections.
10. Machine stop for over charged battery	Overcurrent	Overvoltage detected on function board. Check batteries and batteries connections.
11. Board temperature too high (traction stopped)	Control board overheating (traction stopped)	check brush motor/traction motor absorption
13. Board temperature too high (traction lowered to 50%)	high temperature detect on control board (traction lowered to 50%)	check brush motor/traction motor absorption
14. Floating switch error	Stop signal from floating switch	To empty recovery tank
15. Start error (key switch on with operator presence pressed)	User lever pressed before control board check	Reboot scrubber drier (do not press user lever before control board check)
16. Solid board in standby	Control board freeze status for excessive stand-by	Reboot scrubber drier
18. CanBUS communication interrupted	Lack of communication dashboard-board	Check connections between the function board and dashboard.
27. Traction motor disconnected	No traction motor signal	Check connections and traction motor status.
28. Battery overcurrent	Overcurrent	Overvoltage detected on function board. Check batteries and batteries connections.
29. Low battery current	Low voltage	Low voltage detected on function board. Check batteries and batteries connections.

## **10. CONDITIONS OF WARRANTY**

All our appliances are subjected to rigorous tests and are covered by warranty against material or manufacturing defects for a period of 12 months. The warranty comes into effect from the date of purchase. The date of purchase is the date indicated on the receipt issued by the Reseller when the appliance is consigned. The manufacturer shall repair or replace any faulty parts free of charge during the period covered by the warranty. Any defects, which cannot be clearly attributed to material or manufacturing defects shall be examined by one of our Technical Service Centres or at our factory and charged in accordance with the outcome. The following are anyhow not covered by the warranty: accidental damage during transportation or handling, accidental damage caused by negligence or unsuitable conduct, damage due to incorrect or improper uses or installations which do not conform with the warnings included in the instruction manual, and anyhow due to unusual events which do not depend on the running or use of the appliance. Appliances requiring repair must be delivered at the Technical Service Centre complete with all their original accessories together with proof of purchase. If the appliance has been repaired or tampered with by unauthorised third parties, the warranty shall be considered null and void. The warranty shall also be considered null and void if the user is not able to produce an original (legible and complete) document proving purchase or if it not possible to read the appliance serial number located on the frame. The appliance shall not be replaced and the warranty shall not be extended once the appliance has been affected by a fault. Repairs shall be carried out at one of our Authorised technical Service Centres or at our factory. Appliances for repair must be sent carriage free, that is, the user shall pay and be responsible for carriage. The warranty does not cover the cleaning of working parts, any scheduled maintenance nor the repair or replacement of parts subject to normal wear and tear. The manufacturer shall not be held liable for damage to persons or things caused by any installation which does not comply with the instructions in the manual or faulty use of the appliance.

1. INFORMATIONS GENERALES
  - 1.1. BUT DU MANUEL
  - 1.2. TERMINOLOGIE ET LEGENDE DES SYMBOLES REDACTIONNELS
  - 1.3. IDENTIFICATION DE LA MACHINE
  - 1.4. USAGE PREVU
  - 1.5. MODIFICATIONS TECHNIQUES
2. INFORMATIONS SUR LA SECURITE
  - 2.1. REGLES IMPORTANTES
  - 2.2. DEMOLITION DE LA MACHINE
3. INFORMATIONS SUR LA MANUTENTION
  - 3.1. MANUTENTION ET TRANSPORT DE L'EMBALLAGE
  - 3.2. CONTROLE A LA RECEPTION
  - 3.3. DEBALLAGE
  - 3.4. 4.4 DIMENTIONS ET POIDS DE L'EMBALLAGE
4. INFORMATIONS TECHNIQUES
  - 4.1. STRUCTURE ET FONCTIONS DE LA MACHINE
  - 4.2. DIMENSIONS
5. INFORMATIONS SUR L'INSTALLATION
  - 5.1. INSTALLATION DES BATTERIES
    - 5.1.1. BRANCHEMENT DES BATTERIES
  - 5.2. CONFIGURATION DU CHARGEUR DE BATTERIE
  - 5.3. CONFIGURATION BATTERIE
  - 5.4. BOOST MODE
6. INFORMATIONS SUR L'UTILISATION
  - 6.1. PREPARATION DE LA MACHINE
    - 6.1.1. CONFIGURATION LANGUE
  - 6.2. RECHARGE DES BATTERIES
  - 6.3. ACCROCHAGE ET DECCROCHAGE DE LA BROUSSE
  - 6.4. MONTAGE DU SUCEUR
  - 6.5. DEMONTAGE DU SUCEUR
  - 6.6. REGLAGE DU SUCEUR
  - 6.7. REMPLACEMENT DES BAVETTES DU SUCEUR
  - 6.8. REMPLISSAGE, VISUALISATION DU NIVEAU DE REMPLISSAGE ET VIDANGE DU RESERVOIR DE LA SOLUTION DETERGENTE
    - 6.8.1. REMPLISSAGE DU RESERVOIR DE LA SOLUTION DETERGENTE
    - 6.8.2. VISUALISATION DU NIVEAU DE REMPLISSAGE DU RESERVOIR DE LA SOLUTION DETERGENTE
    - 6.8.3. VIDANGE DU RESERVOIR DE LA SOLUTION DETERGENTE
    - 6.8.4. NETTOYAGE DU FILTRE DE LA SOLUTION DETERGENTE
- 6.9. VIDANGE DU RESERVOIR DE L'EAU DE RECUPERATION
- 6.10. RÉGLAGE DE LA QUANTITÉ DU DETERGENT DANS LA SOLUTION DE NETTOYAGE
- 6.11. CONDUITE DE LA MACHINE
- 6.12. METHODE DE TRAVAIL
  - 6.12.1. PREPARATION ET CONSEILS
  - 6.12.2. CONTRÔLE DE L'ETAT DE CHARGE DE LA BATTERIE
  - 6.12.3. LAVAGE DIRECT OU POUR SURFACES LEGEREMENT SALES
  - 6.12.4. LAVAGE INDIRECT OU POUR SURFACES TRES SALES.
  - 6.12.5. OPERATIONS APRES-LAVAGE.
7. INFORMATIONS SUR L'ENTRETIEN
  - 7.1. RESERVOIRS.
  - 7.2. FILTRE DE LA SOLUTION DETERGENTE.
  - 7.3. TUYAU D'ASPIRATION.
  - 7.4. SUCEUR.
  - 7.5. ACCESSOIRES.
  - 7.6. CORPS DE LA MACHINE.
  - 7.7. BATTERIES.
  - 7.8. CADENCES.
  - 7.9. PIECES DE RECHANGE CONSEILLEES.
8. PETIT GUIDE DE DEPANNAGE
  - 8.1. LA MACHINE NE FONCTIONNE PAS
  - 8.2. LA BROUSSE NE TOURNE PAS
  - 8.3. LA DISTRIBUTION DE SOLUTION DETERGENTE EST INSUFFISANTE OU INEXISTANTE
  - 8.4. ABSENCE D'ASPIRATION
  - 8.5. L'ASPIRATION N'EST PAS EFFICACE
  - 8.6. LE MOTEUR DE LA BROUSSE OU LE MOTEUR ASPIRATION NE S'ARRETE PAS
  - 8.7. LE SUCEUR NE NETTOIE PAS OU NE SECHE PAS BIEN
  - 8.8. LE CHARGEUR NE FONCTIONNE PAS
  - 8.9. LA BATTERIE NE SE CHARGE PAS OU NE MAINTIENNE PAS LA CHARGE
9. CONTRÔLE D'EXERCICE
  - 9.1. DIAGNOSTIQUE COMMUNICATION FAUTES
10. CONDITIONS DE GARANTIE

## 1. INFORMATIONS GÉNÉRALES

### 1.1. BUT DU MANUEL

Afin de faciliter la consultation et la lecture des arguments qui vous intéressent, reportez-vous au sommaire au début de la section correspondant à votre langue.

Ce manuel a été rédigé par le fabricant et fait partie intégrale de l'équipement de la machine.

Il doit être conservé en tant que tel pendant toute la vie de la machine jusqu'à sa mise au rebut.

Le client doit vérifier si le personnel préposé à la conduite de la machine a bien lu et assimilé le contenu de ce manuel afin de respecter scrupuleusement les instructions qu'il reporte.

Seule l'observation constante des prescriptions fournies dans ce manuel permettra d'obtenir les meilleurs résultats du point de vue de la sécurité, des performances, de l'efficacité et de la longévité de la machine en votre possession.

Le non-respect de ces règles peut provoquer des dommages à l'homme, à la machine, à la surface lavée et à l'environnement qui ne pourront en aucun cas être imputés au fabricant.

Ce manuel décrit de façon détaillée la machine et fournit des indications et des descriptions concernant exclusivement les batteries et le chargeur de batteries (optionnels) mis à la disposition par le fabricant.

### 1.2. TERMINOLOGIE ET LÉGENDE DES SYMBOLES RÉDACTIONNELS

Pour une plus grande clarté et souligner de façon adéquate les différents aspects des instructions décrites, on a eu recours à des termes et à des symboles rédactionnels définis et illustrés ci-dessous:

- **Machine.** Cette définition remplace la désignation commerciale à laquelle se réfère ce manuel.

- **Opérateur.** Ce sont les personnes qui conduisent la machine et qui sont instruites sur son fonctionnement, mais qui n'ont pas la compétence technique spécifique pour pouvoir exécuter les interventions qu'elle requiert.

- **Technicien.** Ce sont les personnes qui possèdent l'expérience, la préparation technique, la connaissance législative et normative permettant d'effectuer toutes les interventions nécessaires avec la faculté de reconnaître et de prévenir les risques potentiels pendant l'installation, la conduite, la manutention et l'entretien de la machine.

- **SYMBOLE INDICATION** ( ⓘ ) Ce sont des informations particulièrement importantes pour ne pas endommager la machine.

- **SYMBOLE ATTENTION** ( ⚠ ) Ce sont des informations extrêmement importantes afin de prévenir de sérieux dommages à la machine et au milieu dans lequel elle opère.

- **SYMBOLE DE DANGER** ( ☠ ) Ce sont des informations vitales afin d'éviter de graves (ou extrêmes) conséquences à la santé des personnes et de sérieux dommages à la machine et au milieu dans lequel on opère.

### 1.3. IDENTIFICATION DE LA MACHINE

La plaquette d'identification appliquée sous le tableau de bord, reporte les informations suivantes:

- identification du fabricant
- marque CE
- référence du modèle
- modèle
- puissance nominale totale
- numéro de série (numéro de matricule)
- année de fabrication
- poids total prêt à l'emploi

### 1.4. USAGE PREVU

La machine en question est une autolaveuse pour sols: elle a été conçue pour le lavage et l'aspiration de liquides de sols plats, rigides, aplanis, lisses ou modérément rugueux, uniformes et libres d'obstacles dans des environnements civils et industriels.

Tout autre usage est interdit.

Vous êtes priés d'observer attentivement les informations sur la sécurité reportées dans ce manuel.

L'autolaveuse distribue sur la surface à traiter une quantité de solution (réglable opportunément) d'eau et de détergent tandis que la brosse élimine la saleté du sol.

Grâce à l'unité d'aspiration dont elle est équipée, elle peut sécher parfaitement en un seul passage les liquides et la saleté à peine éliminés par les brosses frontales à travers le suceur.

En associant opportunément un détergent pour le nettoyage avec les différents types de brosses (ou disques abrasifs) disponibles, la machine est en mesure de s'adapter à tous les types de sols et de saletés.

### 1.5. MODIFICATIONS TECHNIQUES

Cette machine a été conçue et fabriquée conformément aux prescriptions de sécurité et de santé prévues par les normes européennes comme le prouve la marque CE reportée sur la plaquette d'identification. Les directives européennes auxquelles la machine fait référence sont citées dans le Certificat de conformité joint à ce manuel.

Ce certificat deviendra automatiquement caduc en cas de modification de la machine non autorisée préalablement par le fabricant.

Dans un souci d'amélioration constante, le fabricant se réserve le droit d'apporter, sans aucun préavis, des modifications techniques sur la machine.

Pour cette raison, certains détails de la machine en votre possession pourraient être différents des indications et des illustrations reportées dans ce manuel, sans que pour autant, les informations et la sécurité en soient compromises.

## 2. INFORMATIONS SUR LA SECURITE

### 2.1. REGLES IMPORTANTES

☞ Lisez attentivement ce manuel avant de procéder aux opérations de mise en route, utilisation, entretien ou n'importe quelle autre intervention sur la machine.

⚠ Observez rigoureusement toutes les prescriptions contenues dans ce manuel et dans ceux relatifs aux batteries et au chargeur de batteries (avec une attention particulière aux prescriptions reportant le symbole d'attention et de danger.

Le fabricant décline toute responsabilité en cas de dégâts à des personnes ou à des biens provoqués par le non-respect desdites prescriptions.

☞ Avant d'utiliser la machine, vérifiez l'emplacement de chaque composant.

⚠ La conduite de la machine doit être exclusivement confiée à un personnel spécialement formé, ayant fait preuve de son aptitude et qui aura été expressément chargé de sa conduite.

Pour prévenir toute utilisation intempestive, la machine doit être remise dans un endroit inaccessible à des tierces personnes et après d'avoir retiré la clé de contact.

⚠ La conduite de la machine est interdite aux mineurs.

⚠ Cette machine est uniquement destinée à l'usage pour lequel elle a été conçue.

Evaluez le type d'édifice dans lequel vous opérez et observez scrupuleusement les règles et les conditions de sécurité qui y sont en vigueur.

⚠ Il est interdit d'utiliser la machine dans des lieux insuffisamment éclairés, dans des environnements à risque de déflagrations, en présence de saleté nuisible à la santé (poussières nocives, gaz, etc.), sur des routes ou des passages publics ni à l'extérieur en général.

⚠ La plage de température d'exercice prévue est comprise entre +4°C et + 35°C.

La machine doit être remise dans un endroit sec et non corrosif où la température doit être comprise entre + 10°C et + 50°C.

Le taux d'humidité prévu pour la machine dans n'importe quelle condition d'exercice doit être compris entre 30% et 95%.

⚠ Il est interdit d'aspirer des liquides, des gaz, des poudres sèches, acides et solvants (ex. diluants pour vernis, acétones, etc.) même s'ils sont dilués.

Il est aussi interdit d'aspirer des liquides inflammables ou explosifs (ex. essence, huile combustible, etc.) de même que des objets en flammes ou incandescents.

⚠ Il est interdit d'utiliser l'autolaveuse sur des déclivités ou des rampes dépassant 2%.

En cas de déclivités légères, manœuvrez toujours avec prudence, sans faire demi-tour ni de manœuvres transversales.

Sur des déclivités plus élevées, manœuvrez toujours avec prudence en évitant les accélérations incontrô-

lées et prévenir le capotage.

Conduisez à petite vitesse.

Les rampes et/ou les marches doivent être affrontées avec les brosses et le suceur soulevés.

⚠ La machine ne doit jamais être garée sur un sol en pente.

☞ La machine ne doit jamais être laissée sans surveillance avec la clé de contact connectée.

Avant de quitter la machine, il faut toujours déconnecter et retirer la clé de contact, couper l'arrivée de courant et prendre les mesures pour la protéger contre toute manœuvre accidentelle.

⚠ Faites très attention aux tierces personnes et en particulier aux enfants présents dans l'environnement de travail.

⚠ Il est interdit d'utiliser la machine pour le transport de personnes ou d'objets ou la traction de charges.

Il est interdit de tracter la machine.

☞ Il est interdit d'utiliser la machine pour y poser des charges sous aucun motif.

Il est aussi interdit d'obstruer les ouvertures de ventilation et d'évacuation de la chaleur.

⚠ Il est interdit de démonter ou de modifier les dispositifs de sécurité.

⚠ Le port de l'équipement de protection individuelle est obligatoire: tablier ou combinaison, chaussures antidérapantes et imperméables, gants en caoutchouc, lunettes et oreillettes de protection, masque pour la protection des voies respiratoires.

Enlevez les bijoux, la montre, la cravate ou tout autre accessoire qui pourrait être happé pendant l'utilisation de la machine et provoquer de graves accidents.

⚠ Il est interdit de mettre les mains dans les pièces en mouvement.

☞ N'utilisez pas de détergents différents de ceux préconisés et suivez le mode d'emploi reporté sur les fiches de sécurité.

Le détergent doit être rangé dans un endroit inaccessible aux enfants.

En cas de contact avec les yeux, rincez immédiatement et abondamment avec de l'eau.

En cas d'ingestion, consultez immédiatement un médecin.

Vérifiez si les prises de courant pour l'alimentation du chargeur de batteries sont branchées à une mise à la terre et si elles sont protégées par des disjoncteurs thermiques et différentiels.

⚠ Le mode d'emploi du fabricant des batteries doit être suivi rigoureusement ainsi que la législation en la matière.

Les batteries doivent toujours être propres et sèches dans le but de prévenir les courants de dispersion superficielle.

Protégez les batteries contre les impuretés, comme la poudre métallique.

⚠ Ne posez pas d'outils sur les batteries : danger de court-circuit et d'explosion.

 Suivez scrupuleusement les instructions de sécurité en manipulant l'acide pour batteries. En cas de champs magnétiques particulièrement élevés, évaluez l'effet éventuel sur l'électronique de contrôle.

Ne lavez jamais la machine en dirigeant des jets d'eau dessus.

 Les eaux résiduelles contiennent du détergent, du désinfectant, de l'eau, de la matière organique et inorganique récupérés pendant les phases de travail: elles doivent être traitées selon la législation locale en la matière.

 Débranchez immédiatement la machine en cas de panne ou de dysfonctionnement.

N'y touchez pas et faites appel à un centre de service après-vente agréé.

 Toutes les opérations d'entretien ou de changement des accessoires doivent être effectuées dans un endroit bien éclairé et seulement après avoir débranché la machine de l'alimentation électrique en ayant débranché le connecteur des batteries.

 Les interventions sur le circuit électrique et toutes les opérations d'entretien (en particulier celles qui ne sont pas décrites dans ce manuel) doivent être effectuées auprès de centres de service après-vente agréés ou par des techniciens spécialisés informés sur la législation en vigueur en matière de sécurité.

 En cas de réparation, utilisez seulement des pièces de rechange d'origine car elles offrent la certitude que l'appareil puisse fonctionner en toute sécurité et sans inconvénient.

N'utilisez jamais de pièces récupérées sur d'autres machines.

 Avant toute utilisation, vérifiez la machine, en particulier l'état du câble de recharge des batteries et du connecteur.

En cas de mauvaises conditions, n'utilisez la machine sous aucun motif et faites appel à un centre de service après-vente pour la réparation.

 Eteignez immédiatement le moteur d'aspiration en cas de débordement de mousse ou de liquide.

 La machine n'a pas été conçue pour le lavage de sols en tissu comme la moquette, les tapis, etc.

L'utilisation de cires, shampooings moussants ou des dispersions le long des tuyaux peut endommager sérieusement la machine ou obstruer lesdits tuyaux.

## 2.2. DEMOLITION DE LA MACHINE

A la fin de la vie de la machine, il est conseillé d'enlever les batteries et de les traiter dans le respect de l'environnement conformément à la norme européenne 91/157/EEC ou de les remettre à un centre de traitement spécialisé.

La mise au rebut de la machine doit s'effectuer dans le respect de la législation locale en vigueur en la matière: - débranchez la machine et vidangez-la de tous ses liquides, - démontez la machine et triez ses pièces

en fonction de leur composition (plastique pour les pièces reportant le symbole de recyclage, métal, caoutchouc, etc.).

En cas de pièces à composition hétérogène, adressez-vous à des centres spécialisés.

Chaque matériau doit être traité conformément à la législation en matière de traitement des déchets.

Il faudra aussi rendre sans danger les pièces dangereuses de la machine, spécialement pour les enfants.



La législation (directive européenne 2002/96/CE du 27 janvier 2003 relative aux déchets d'équipements électriques et électroniques (DEEE) et législations nationales des états membres de l'UE reprenant celle-ci) interdit au propriétaire d'un appareil électrique ou électronique de jeter celui-ci ou ses composants et accessoires électriques/électroniques mélangés aux ordures ménagères.

Veillez remettre l'appareil usagé aux points de collecte gratuite indiqués.

## 3. INFORMATIONS SUR LA MANUTENTION

### 3.1. MANUTENTION ET TRANSPORT DE L'EMBALLAGE

 Assurez-vous d'avoir solidement ancré la machine emballée avant de procéder à sa manutention afin de prévenir tout capotage ou chutes éventuelles.

Le chargement/déchargement des camions doit s'effectuer sous un éclairage adéquat.

La machine emballée doit être manutentionnée avec des engins adaptés en veillant à ne pas endommager/heurter l'emballage. Ne le renversez pas et posez-le à terre en procédant avec douceur et prudence.

### 3.2. CONTROLE A LA RECEPTION

 Au moment de la réception de la marchandise (machine, batteries ou chargeur de batteries), vérifiez avec attention l'état de l'emballage et de son contenu. En cas de dégâts apparents, réceptionnez la marchandise "sous réserves" en les mentionnant sur le bulletin de livraison.

### 3.3. DEBALLAGE

 Endossez l'équipement de protection individuelle et utilisez les outils adéquats pour limiter les risques d'accident.

La machine est dans un emballage en carton placée sur une palette en bois; pour le déballage procédez de la façon suivante :

- coupez les feuillards en plastique avec des ciseaux ou autre instrument tranchant,
- enlevez le carton en tirant par le haut,
- enlevez les sachets et vérifiez le contenu (manuel de mode d'emploi et d'entretien, connecteur pour chargeur de batteries),



- enlevez les éléments de fixation qui fixent la machine à la palette,
- déballez les brosses et le suceur,
- déchargez la machine (en la faisant reculer) de la palette en interposant une rampe d'accès entre le sol et la palette.

Il est conseillé de garder tous les éléments d'emballage car ils peuvent être réutilisés pour transporter la machine à un autre endroit ou auprès d'un centre de service après-vente agréé. Sinon ils devront être éliminés conformément à la législation en vigueur en la matière.

### 3.4. 4.4 DIMENSIONS ET POIDS DE

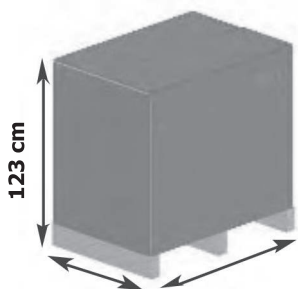

Volume: 1,26 m<sup>3</sup>

Poids: machine sans batteries

Modèle 500 mm	
alimentation DC 24V - sans traction	129 kg
Modèle 500 mm	
alimentation DC 24V - avec traction	139 kg
Modèle 550 mm	
alimentation DC 24V - sans traction	135 kg
Modèle 550 mm	
alimentation DC 24V - avec traction	145 kg
Modèle 660 mm	
alimentation DC 24V - avec traction	158 kg
Modèle 660 mm	
alimentation DC 24V	
avec traction et actuateur	160 kg

## 4. INFORMATIONS TECHNIQUES

### 4.1. STRUCTURE ET FONCTIONS DE LA MACHINE

#### Photo 1

- A) Manche
- B) Poignée d'accès au réservoir de récupération
- C) Coffre de fermeture du logement des batteries et du réservoir de récupération
- D) Réservoir d'eau propre (solution)

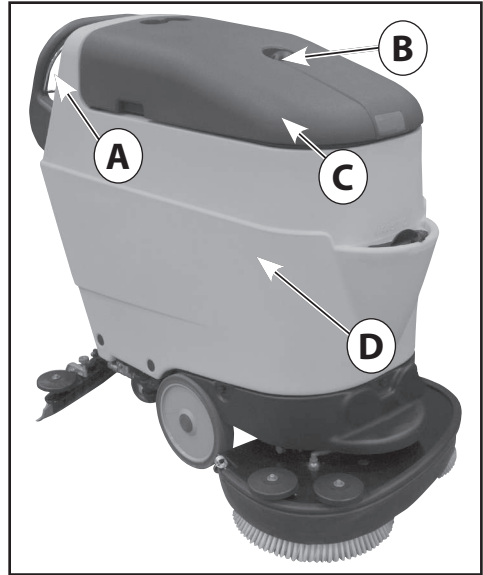

#### Photo 2

- A) Levier de comande
- B) Manche



#### Photo 3

- A) Filtre pour recueillir les débris de l'aspiration
- B) Interrupteur à flotteur
- C) Réservoir d'eau sale
- D) Réservoir de détergent (en option)

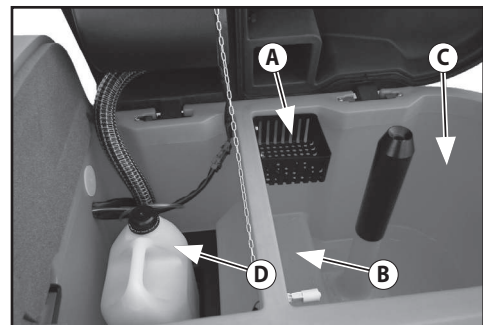

**Photo 4**

- A) Levier de réglage du débit de la solution détergent
- B) Levier du levée/descente du suceur
- F) Connecteur pour charger la batterie (seulement pour les machines sans chargeur incorporé)
- H) Clé d'allumage general / coupe-batterie

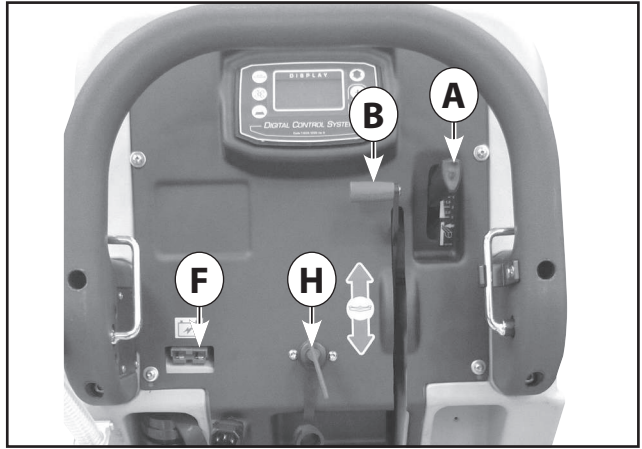

**Photo 5**

- A) Tuyau de vidange du réservoir solution avec visualisation du niveau
- B) Tuyau de vidange du réservoir de récupération
- C) Chargeur des batteries
- D) Cable d'alimentation du chargeur
- E) Pédale du levée/descente du plateau brosse

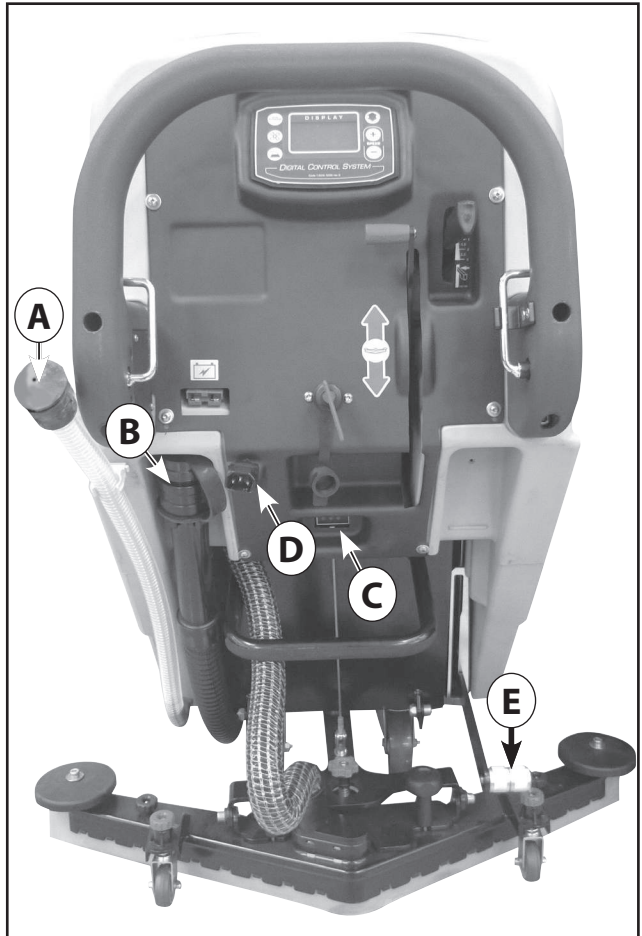

**Photo 6**

- 1 Bouton de commande du moteur brosses
- 2 Bouton de commande du moteur d'aspiration
- 3 Bouton de réglage de la quantité du détergente
- 4 Bouton sélecteur marche avant / arrière
- 5 Bouton de sélection pour augmenter la vitesse d'avancement
- 6 Bouton de sélection pour la réduction de la vitesse d'avancement
- 7 Display des informations de fonctionnement



Photo 6

**Photo 7**

Pourcentage de dilution du détergent

- 1 Dilution avec la moitié de l'écoulement de l'eau propre
- 2 Dilution avec l'écoulement

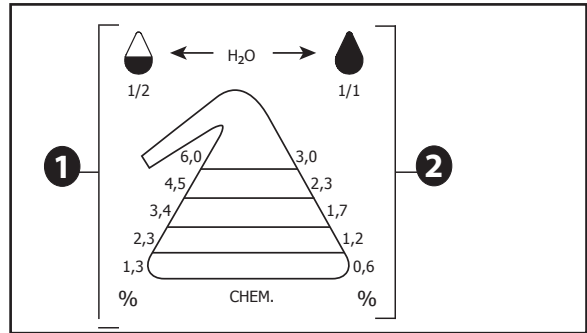

Photo 7

**4.2. DIMENSIONS**

Toutes les dimensions sont indiquées en millimetres.

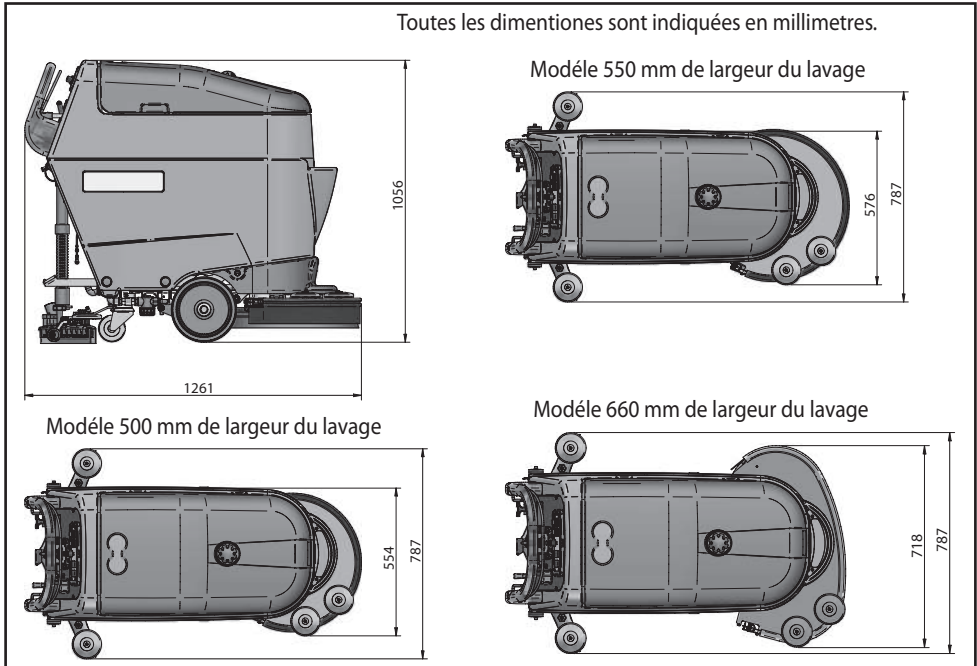

Photo 8

## 5. INFORMATIONS SUR L'INSTALLATION

### 5.1. INSTALLATION DES BATTERIES

Le logement des batteries est situé à l'arrière du réservoir de solution ( Photo 9 ) et pour y accéder, vous devez ouvrir la porte de fermeture ( optional - Photo 9 - A); pour permettre l'ouverture de la porte déconnecter le câble de levage du suceur ( Photo 9 - B); pour ouvrir la porte il doit le soulever et le pivoter vers le bas, jusqu'à les supports reposent sur le sol, comme représenté en Photo 10.

Placez les batteries sur le plateau et effectuer la connexion comme décrit dans la section 6.1.1; après avoir branché les batteries, poussez le dans le logement (Photo 11), fermer la porte et reconnecter le câble de levage du suceur.

#### 5.1.1. BRANCHEMENT DES BATTERIES

Placer l'interrupteur principal en position d'arrêt machine ainsi que les contrôles sur le panneau de commande.

 Branchez le câblage de la batterie à la batterie en branchant les bornes et en respectant exactement la polarité (câblage rouge "+", câblage noir "-") selon le schéma de branchement montré en (Photo 12)

 Un court-circuit éventuel de la batterie peut provoquer des explosions!

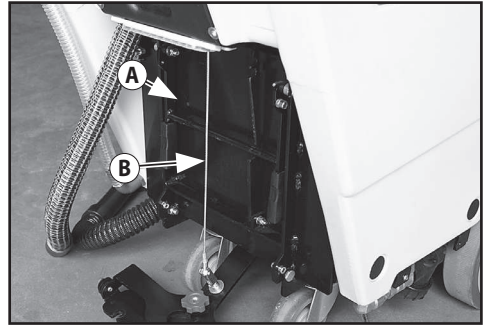

Photo 9

A) Porte d'accès pour le logement des batteries (optional)

B) Câble de levage du suceur



Photo 10

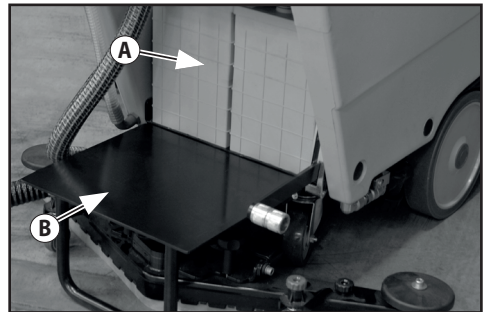

Photo 11

A) Logement des batteries avec 2 batteries de 12V

B) Porte d'accès pour le logement des batteries (optional)

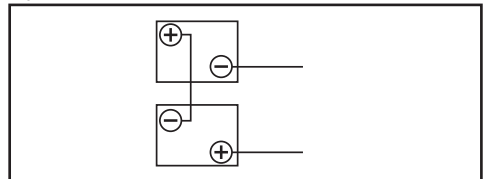

Photo 12

Branchement des batteries

## 5.2. CONFIGURATION DU CHARGEUR DE BATTERIE

En cas de problèmes avec les réglages faites appel à un technicien. Le chargeur de la machine est configurée par le constructeur pour le fonctionnement avec batteries **GEL**. Dans le cas l'opérateur désire utiliser batteries **PB-Acide**, **AGM** ou **OPTIMA** il faut configurer le charge-batterie selon la procédure suivante:

### ⚠ VISUALISATION DES REGLAGES DE CHARGE DU CHARGEUR

Les réglages de charge du chargeur sont indiqués par le clignotement des LED à l'allumage du chargeur:

#### - LED ROUGE

(Photo 13 - B) clignote 2 fois = chargeur réglé pour la charge des batteries PBAcide

#### - LED VERTE

(Photo 13 - C) clignote 2 fois = chargeur réglé pour la charge des batteries **OPTIMA** ou **GEL/AGM**

- Pour modifier les réglages du chargeur, il est indispensable de débrancher les batteries.

On peut effectuer cette vérification aussi même que les batteries ne sont pas branchées.

### ⚠ CONFIGURATION DU DIP-SWITCH POUR LE CHARGEUR CBHD1-XR 24V 12A

Se référer au manuel correspondant du fabricant fourni.

Pour configurer la courbe de charge pour batteries **PB-Acide**, batteries **GEL/AGM** ou pour batteries **OPTIMA** il faut agir sur les interrupteurs (**Dip-Switch**) placées à l'intérieur du chargeur (Photo 13 - D) (Photo 13 - F).

Pour accéder au **Dip-Switch** il faut démonter le couvercle du chargeur (Photo 13 - A) ou le bouchon en plastique (Photo 13 - E).

Pour la configuration de la courbe de charge pour les différents types de batteries il faut placer les **Dip-Switch SW1** comme indiqué par le Tableau A suivante:

#### Photo 13

- A) Couvercle du chargeur
- B) "LED" rouge témoin batterie déchargé
- C) "LED" verte témoin batterie chargé
- D) Interrupteurs Dip-Switch
- E) Bouchon pour l'accès au Dip-Switch
- F) Interrupteurs Dip-Switch SW1 pour la configuration de la courbe de charge

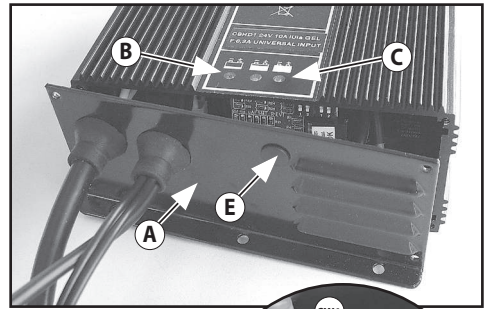
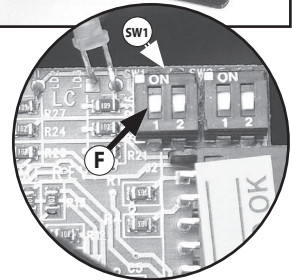

Photo 13



Type de batterie	Dip-Switch 1	Dip-Switch 2
Pb-Acido	ON	OFF
GEL (default) Exide-Sonnenshein-Haze	OFF	OFF
AGM Discover	OFF	ON
AGM Optima	ON	ON

## 5.3. CONFIGURATION BATTERIE

Photo 6 . Maintenir les touches A et B pressées et tourner la clé de mise sous tension ; quand le message "réglage" apparaît, presser aussi la touche F. Relâcher tous les boutons. Presser C+ ou C- pour sélectionner "Batterie" puis presser F pour valider. Presser C+ ou C- pour sélectionner "Pb-Acd" ou "GEL", presser F pour valider.

Dans le menu principal, sélectionner l'élément "quitter" e presser F pour valider.

## 5.4. BOOST MODE

Pour activer le mode "boost", tourner le bouton C+ pendant 3 secondes, la machine affichera le message "boost": l'autolaveuse prendra sa puissance maximale de traction pendant 20 secondes pour faciliter l'ascension sur une pente, puis reviendra à sa puissance normale automatiquement.

## 6. INFORMATIONS SUR L'UTILISATION

### 6.1. PREPARATION DE LA MACHINE

⚠ L'utilisation de la machine requiert le port de l'équipement de protection individuelle (chaussures à semelles antidérapantes, gants, etc.) et tout autre dispositif de protection personnelle indiqué par le fabricant du détergent ou requis par l'environnement dans lequel on opère.

☞ Effectuez les opérations préliminaires suivantes. Reportez-vous aux paragraphes correspondants pour une description plus détaillée de ces opérations. Contrôlez le niveau de charge des batteries et rechargez-les en cas de besoin (voir 7.2).

Montez les brosses ou les disques entraîneurs (avec les disques abrasifs) correspondant à la surface à traiter et au type d'opération à effectuer (voir 7.3).

Montez le suceur, vérifiez sa fixation, son raccordement au tuyau d'aspiration et l'usure des bavettes (voir 7.5).

Vérifiez si le réservoir de l'eau sale est vide, videz-le complètement en cas de besoin.

Remplissez le réservoir de solution détergente à travers le trou antérieur avec de l'eau propre et du détergent non moussant en respectant le dosage préconisé. Laissez un espace de 2 cm entre le goulot du bouchon et le niveau de la solution (voir 7.9).

☞ S'il s'agit d'une première utilisation, il est conseillé de se familiariser avec la machine en faisant des essais sur une grande surface libre de tout obstacle.

Pour obtenir les meilleurs résultats en termes de nettoyage et de longévité de la machine, nous suggérons quelques simples mais importantes procédures:

- Repérez l'aire de travail en enlevant les obstacles éventuels. Si la surface est très étendue, opérez par zones rectangulaires contiguës et parallèles.

- Choisissez une trajectoire rectiligne et commencez par la zone plus éloignée pour éviter de passer sur des zones déjà nettoyées.

#### 6.1.1. CONFIGURATION LANGUE

Photo 6. Maintenir les touches A et B pressées et tourner la clé de mise sous tension ; quand le message "réglage" apparaît, presser aussi la touche F. Relâcher tous les boutons. Presser C+ ou C- pour sélectionner "Langue" puis presser F pour valider. Presser C+ ou C- pour sélectionner la langue souhaitée. Presser F pour valider le choix. Dans le menu principal, sélectionner l'élément "quitter" e presser F pour valider.

### 6.2. RECHARGE DES BATTERIES

Brancher la rallonge au câble d'alimentation du chargeur ( Photo 15 - B ) et le connecter au réseau électrique. Lorsqu'il est allumé, le chargeur de batteries effectue un test de la tension de la batterie pour décider s'il faut démarrer le processus de chargement. Si la batterie n'est pas connectée au chargeur de batteries, la LED témoin de couleur rouge ( Photo 14-A )

commencera à clignoter. Si le test a donné un résultat positif, après 1 second le processus de chargement de la batterie peut commencer avec le témoin LED rouge allumé. Pendant le processus de charge, la progression de la charge est indiquée par l'allumage progressif du témoins lumineux à LED: rouge, jaune et verte. La LED verte ( Photo 14 - C ) signale la fin du processus de chargement.

Débrancher le chargeur du réseau électrique.

⚠ Suivre les instructions contenues dans le manuel du constructeur, en particulier les consignes de sécurité et le mode d'emploi. Si la machine est équipée avec batteries au PBAcide, elle doit être rechargé dans un lieu bien ventilé. Soulever le réservoir d'eau sale et dévissez les bouchons de la batterie.

☞ Suivez les instructions du manuel de mode d'emploi du fabricant de la batterie (cf. paragraphe entretien batteries). Si la machine est équipée avec une batterie au PBAcide, contrôler régulièrement l'intensité du liquide des éléments avec le densimètre: si un ou plusieurs éléments étaient déchargés et les autres complètement chargés, les batteries devront être remplacées ou réparées (veuillez vous reporter au mode d'emploi spécifique des batteries).

### 6.3. ACCROCHAGE ET DECCROCHAGE DE LA BROUSSE

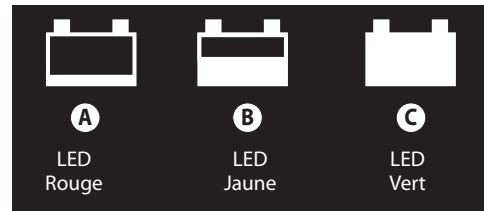

Photo 14

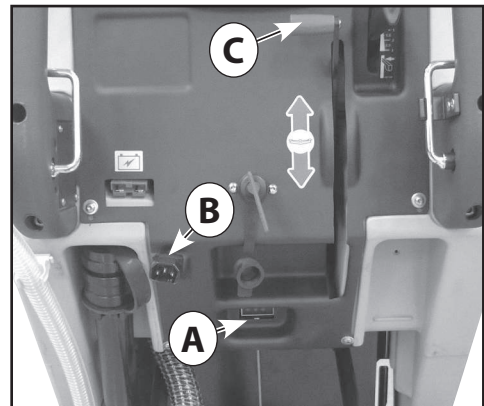

Photo 15

A) Chargeur de batterie

B) Câble d'alimentation électrique du chargeur

C) Levier de levage du suceur

⚠ Ne travaillez jamais sans que la brosse soit parfaitement montée sur la machine.

Pour l'accrochage:

Positionner la brosse sur le sol; Soulever le plateau brosse en utilisant la pédale appropriée (Photo 8 - E); Positionner la machine sur la brosse avec la flasque d'accouplement près du branchement métallique. Allumer la machine avec la clé d'allumage (Photo 4 - H) ou l'interrupteur général sur le panneau de commandes (Photo 5 - A).

Sélectionner la rotation de la brosse avec l'interrupteur d'actionnement de la brosse (Photo 5-C; Photo 6-A; Photo 7-A) et activer la rotation de la brosse avec le levier de commande (Photo 2 - A); de cette façon la brosse s'accroche automatiquement.

Pour l'accrochage du plateau porte-pad suivre la même procédure.

⚠ La longueur des soies des brosses ne doit jamais être inférieure à 1 cm.

⚠ L'épaisseur des disques abrasifs ne doit jamais être inférieure à 1 cm.

Travailler avec des brosses trop usées ou des disques abrasifs trop minces peut endommager la machine et la surface à traiter.

Contrôlez régulièrement l'usure de ces composants avant de commencer le travail Pour le décrochage ou le remplacement:

Soulever le plateau brosse en utilisant la pédale appropriée (Photo 8 - E);

Assurez-vous que la clé de contact sur le panneau de commande est réglé sur "0".

Tenant dans ses mains la brosse sous la plaque, le faire tourner dans le sens de rotation et l'abaisser pour la libérer de la bride d'accouplement de la plaque de brosse.

Pour le décrochage du plateau porte-pad suivre la même procédure

#### 6.4. MONTAGE DU SUCEUR

Serrer légèrement les deux pommeaux (Photo 16 - A) sur les boulons de fixation du suceur (Photo 18 - B); enfiler le suceur dans les logements de guidage situés sur le support suceur (Photo 16 - B).

Fixer le suceur sur le support en serrant les deux pommeaux (Photo 17).

Introduisez solidement le tuyau d'aspiration de la machine (Photo 17 - D) sur le raccord de jonction du corps du suceur.

#### 6.5. DEMONTAGE DU SUCEUR

Déconnecter le tuyau d'aspiration du corps du suceur (Photo 17 - D).

Dévisser légèrement les deux pommeaux (Photo 16 - A) et tirer vers vous le suceur.

#### 6.6. REGLAGE DU SUCEUR

Le pommeau placé sur le support du suceur (Photo 17 - B) sert pour régler l'inclinaison du suceur.

Les deux pommeaux rouges (Photo 17 - A) liés aux roues du suceur servent pour régler la pression du suceur sur le sol.

Le parfait réglage du suceur prévoit que la bavette arrière soit inclinée sur toute sa longueur en formant un angle de 45° avec le sol.

Pendant l'avancement de la machine, on peut intervenir sur les pommeaux de pression et d'inclinaison (Photo 17 - B) (Photo 17 - A) de façon que le séchage du sol soit uniforme sur toute la longueur du suceur. Des zones humides sur le sol indiquent un séchage insuffisant; agir sur les pommeaux de réglage pour optimiser le séchage

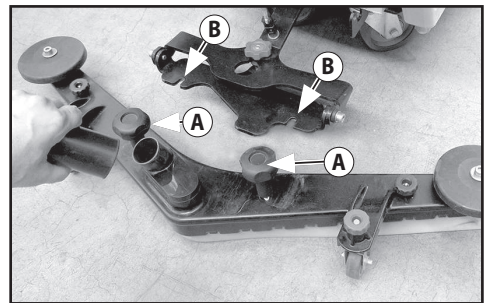

Photo 16

A) Pommeaux de fixation du suceur

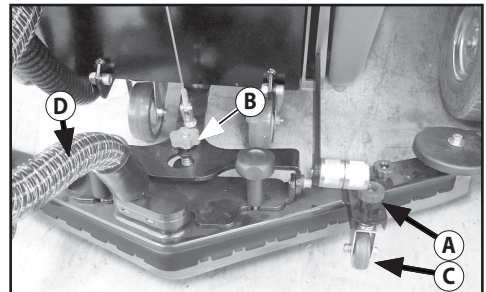

Photo 17

A) Pommeaux de réglage de la pression du suceur

B) Pommeaux de réglage de l'inclinaison du suceur

C) Roues du suceur

D) Tuyau d'aspiration

B) Logement d'accouplement du suceur sur le support



## 6.7. REMPLACEMENT DES BAVETTES DU SUCEUR

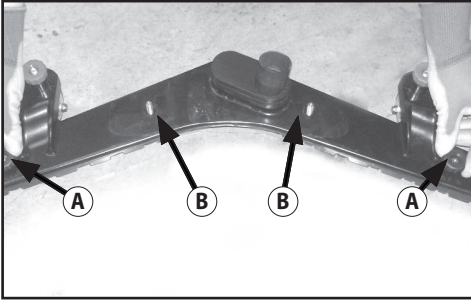

Photo 18 -

- A) Pommoux de blocage du support des bavettes du suceur
- B) Broches de blocage du suceur

Démonter le suceur de son support (voir 7.6); dévisser complètement les pommoux de blocage du support en plastique de bavettes (Photo 18 - A); pousser sur les têtes des vis sur lesquelles étaient vissés les pommoux (Photo 19 - A) de chaque côté jusqu'à ce que le corps intérieur en plastique ne sorte complètement (Photo 20 - A).

Défiler les bavettes en tirant sur une extrémité vers l'autre (Photo 21 - A).

Insérer la nouvelle bavette sur le support plastique introduisent les broches en plastique dans les trous correspondants sur la bavette.

Réinsérer le corps en plastique à l'intérieur du corps du suceur et le fixer solidement en serrant les pommoux de blocage (Photo 19-A) (Photo 18-A).

Remplacer la raclette sur son support (voir 7.5).

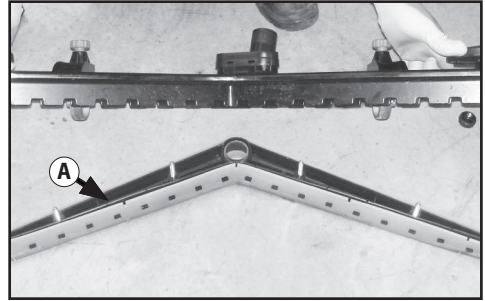

Photo 20

- A) Support en plastique de bavettes en caoutchouc

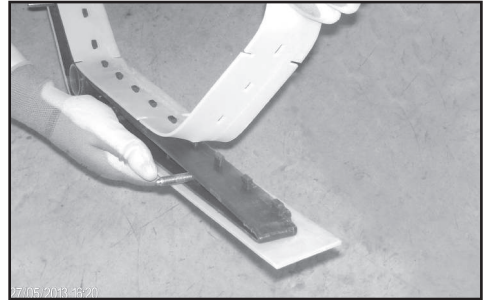

Photo 21

- A) Bavette en caoutchouc

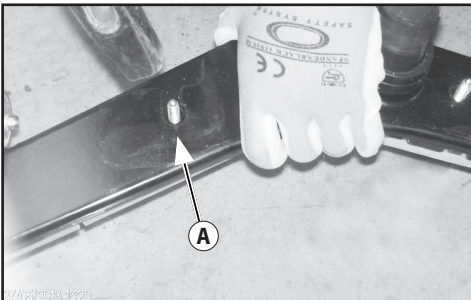

Photo 19

- A) Broches du support des bavettes du suceur

## 6.8. REMPLISSAGE, VISUALISATION DU NIVEAU DE REMPLISSAGE ET VIDANGE DU RESERVOIR DE LA SOLUTION DETERGENTE

☞ La température de l'eau ou du détergent ne doit jamais dépasser les 50°C.

☞ Avant de chaque remplissage du réservoir de la solution détergente (Photo 1 - D), toujours vider le réservoir de récupération (Photo 3 - C) (voir 7.9).

### 6.8.1. REMPLISSAGE DU RESERVOIR DE LA SOLUTION DETERGENTE

⚠ Le remplissage du réservoir de la solution détergente ne doit pas être effectuée avec la machine en position relevée.

- Versez la quantité de détergent préconisée par le fabricant selon la capacité du réservoir indiquée sur le mode d'emploi sur l'emballage du produit.
- Utilisez exclusivement des produits adaptés à la surface et à la saleté à éliminer.
- Verser l'eau dans l'orifice de remplissage situé dans la partie antérieur de la machine (Photo 22-A).
- Laisser toujours un espace de 2 cm entre le goulot du trou et le niveau du liquide. Ne remplissez pas au-delà de cette mesure!

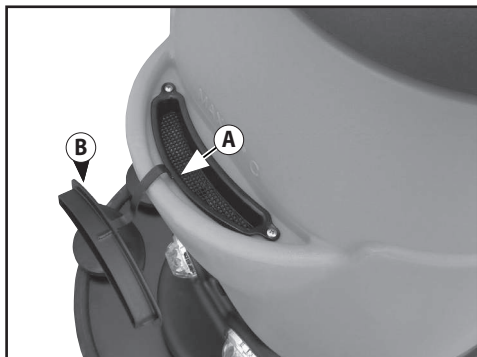

Photo 22

A) Orifice de remplissage du réservoir de la solution détergente avec filtre

B) Bouchon

☞ La machine a été conçue pour être utilisée avec des détergents non moussants et biodégradables adaptés aux autolaveuses.

L'utilisation d'autres produits chimiques comme l'hypochlorite de sodium, les oxydants, les solvants ou les hydrocarbures peut endommager ou détruire la machine

- Suivre les règles de sécurité indiquées dans le paragraphe correspondant ainsi que celle reportées

sur l'emballage du détergent.

- Pour une liste complète des détergents adéquats disponibles, contactez le fabricant de la machine.

☞ Utiliser toujours un détergent à mousse freinée ou un additif anti-mousse afin d'éviter des dommages au moteur d'aspiration.

- Ne laisser jamais le tuyau de remplissage d'eau sans surveillance et introduisez-le complètement dans le réservoir car sinon il pourrait se déplacer et mouiller des composants délicats de la machine.
- Fermer le réservoir avec son bouchon (Photo 22 - B).

### 6.8.2. VISUALISATION DU NIVEAU DE REMPLISSAGE DU RESERVOIR DE LA SOLUTION DETERGENTE

Le niveau de remplissage du réservoir de solution détergente peut être vu à travers le tuyau transparent à l'arrière de la machine (Photo 23 - A).

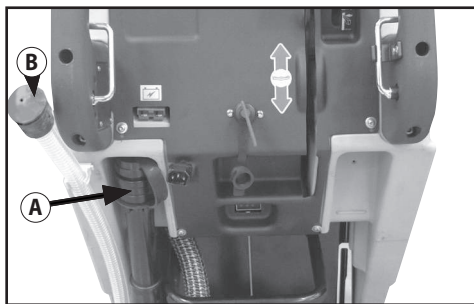

Photo 23

A) Tuyau de vidange du réservoir solution avec visualisation du niveau

B) Bouchon pour la vidange du réservoir solution

### 6.8.3. VIDANGE DU RESERVOIR DE LA SOLUTION DETERGENTE

La vidange du réservoir de la solution détergente peut être faite à travers le tuyau transparent sur l'arrière de la machine (Photo 23 - A).

- Décrocher le tuyau de son support et placez-le sur un conteneur ou d'un trou à l'égout.
- Enlever le bouchon du tuyau (Photo 23 - B) et d'attendre la vidange complète du réservoir.
- Après la vidange, fermer le tube avec le logement arrière de la machine (Photo 23 - A).

#### 6.8.4. NETTOYAGE DU FILTRE DE LA SOLUTION DETERGENTE

Assurez-vous que le réservoir de solution est vide. Dévissez le bouchon du filtre (Photo 24 - A) et retirez l'élément de filtrage en maillage métallique. Rincez le filtre sous l'eau courante pour enlever la saleté et les obstructions. Après le lavage, repositionner l'élément filtrant dans son logement et remplacer le filtre, visser le bouchon pour éviter les fuites pendant le fonctionnement.

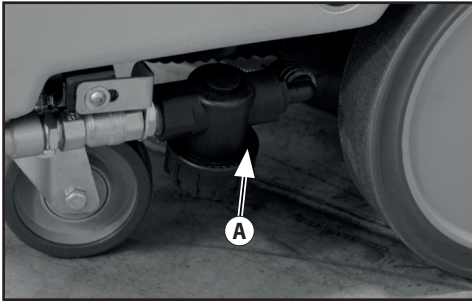

Photo 24  
A) Filtre de la solution détergente

#### 6.9. VIDANGE DU RESERVOIR DE L'EAU DE RECUPERATION

La vidange de l'eau sale doit s'effectuer conformément à la législation locale en vigueur. L'entière responsabilité du respect de cette législation revient au conducteur de la machine.

Lorsque la solution détergente est épuisée, il faut toujours vider le réservoir de l'eau sale avant de procéder au remplissage (voir 7.8).

Le réservoir de l'eau sale peut être vidé à chaque fois qu'on le souhaite même en phase intermédiaire du cycle de travail.

La capacité du réservoir de l'eau sale est supérieure à celui de la solution détergente. Le moteur d'aspiration est protégé par un flotteur de sécurité (Photo 3 - B) qui se déclenche en l'éteignant lorsque le niveau de l'eau sale dépasse un certain niveau.

 Si vous constatez une fuite d'eau ou de mousse de sous les réservoirs, éteignez immédiatement le moteur d'aspiration et videz le réservoir de l'eau sale.

Pour vidanger le réservoir de l'eau sale :

Conduisez la machine dans un lieu adapté à la vidange de l'eau sale, de préférence près d'un WC ou d'un tout à l'égout (observez la législation locale en vigueur en matière de traitement des eaux usées).

- La vidange du réservoir de récupération peut être faite à travers le tuyau à l'arrière gauche de la machine (Photo 25 - A).

- Décrocher le tuyau de son support (Photo 26) et le placer à la fuite des égouts
- Serrer le manchon en caoutchouc pour ajuster le débit d'échappement (Photo 26), dévisser le bouchon du tuyau et attendre la vidange complète du réservoir.
- Après la vidange, visser le bouchon et remplacer le tube dans son logement.

Après la vidange, vérifier la quantité de saleté qui reste dans le réservoir de récupération en soulevant le capot et, si nécessaire, le laver à l'intérieur.

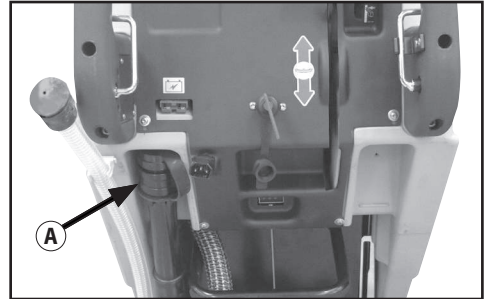

Photo 25  
A) Le tuyau de vidange du réservoir de récupération à débit réglable



Photo 26



Photo 27

## 6.10. RÉGLAGE DE LA QUANTITÉ DU DÉTERGENT DANS LA SOLUTION DE NETTOYAGE

Le réglage de la quantité de détergent à utiliser dans la solution de nettoyage est effectué au moyen du selecteur sur le panneau de commande (Photo 6 - G). Appuyez sur le selecteur plusieurs fois va augmenter la quantité de détergent distribué; la dilution du détergent distribuée est représenté sur le panneau de commande (Photo 6 - G) à travers des niveaux progressifs mis en évidence dans le symbole graphique (Photo 6 - H).

Le pourcentage de la dilution du détergent varie en fonction de la quantité d'eau propre délivrée, réglable par l'intermédiaire du levier de commande (Photo 7); lorsque le levier est en position de fournir la moitié de l'écoulement de l'eau propre, le pourcentage de dilution est représenté sur la (Photo 28); lorsque le levier est en position de fournir l'écoulement complète de l'eau propre, le pourcentage de dilution est représenté sur la (Photo 28)

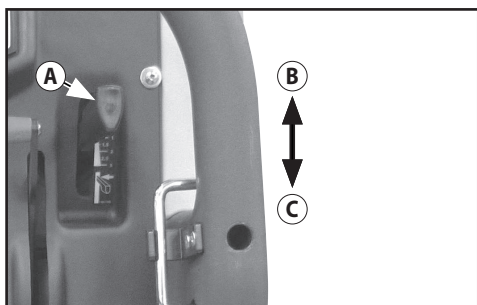

Photo 28

A) Levier de réglage de l'écoulement de la solution détergente

B: Robinet fermée

C: Robinet ouvert

## 6.11. CONDUITE DE LA MACHINE

### Modèle DC 24V

Introduire et tourner la clé d'allumage (Photo 4-H). Vérifier la charge des batteries avec l'indicateur sur le panneau de commandes (Photo 4 - E).

Si la charge des batteries est suffisante, appuyer sur "ON" l'interrupteur d'actionnement de la brosse (Photo 6 - A) (Photo 7 - A)

⚠ La rotation de la brosse va commencer seulement avec l'actionnement du levier de commande (Photo 2 - A);

Appuyer sur "ON" l'interrupteur d'actionnement de l'aspiration (Photo 6 - B) (Photo 7 - B).

Ouvrir le robinet de dosage de l'écoulement de l'as-

piration détergente avec le levier (Foto 4 - 4) (Foto 28). Abaisser le suceur avec le levier levée/descente (Photo 4 - B).

Abaisser le plateau brosse avec le pédal de levée/descente (Photo 8 - E).

Avancer lentement en agissant sur le levier de command de la brosse (Photo 2 - A) pour effectuer le lavage du sol; en relâchant le levier de commande, la rotation de la brosse va s'arrêter après quelques seconds.

N'oubliez pas de soulever le suceur avant de faire marche arrière pour ne pas l'endommager.

## 6.12. METHODE DE TRAVAIL

### 6.12.1. PREPARATION ET CONSEILS

Dégagez la surface à traiter (avec des appareils adaptés comme aspirateurs, balayeuses, etc.) de tout résidu solide. Cette opération préliminaire est nécessaire car sinon la saleté solide pourrait empêcher le bon fonctionnement du suceur et nuirait au séchage. La conduite de la machine doit exclusivement être confiée à un personnel formé.

### 6.12.2. CONTRÔL DE L'ETAT DE CHARGE DE LA BATTERIE

Les témoins lumineux LED de l'état de charge (Photo 14) s'éteignent progressivement au fur et à mesure de l'épuisement de la charge (lumière vert=batterie complètement chargée; lumière jaune=batterie moyen chargée; lumière rouge= batterie faible).

Lorsque le témoin LED rouge s'allume éteignez le moteur de brosse, fermez la distribution de solution détergente, terminez éventuellement de sécher le petit résidu humide et rendez-vous auprès du chargeur de batterie pour recharger la batterie.

⚠ La batterie peut s'endommager irrémédiablement si le niveau de charge résiduelle se réduit trop (cf. le manuel de mode d'emploi des batteries). Ne forcez pas la décharge de la batterie au-delà des limites fixées par les dispositifs de sécurité en éteignant ou en rallumant la clé de contact ni en aucune autre façon.

### 6.12.3. LAVAGE DIRECT OU POUR SURFACES LEGEREMENT SALES

Lavage et séchage en un seul passage.

Préparer la machine comme décrit précédemment et l'user comme décrit ou paragraphe 7.11

⚠ Il est interdit d'utiliser la machine sans solution détergente, car cela abîmerait la surface.

### 6.12.4. LAVAGE INDIRECT OU POUR SURFACES TRES SALES.

Lavage et séchage en différents passages.

Préparez la machine comme décrit précédemment.

Première opération: Effectuer le lavage comme décrit ou paragraph 7.11 mais sans procéder au séchage du sol.

Laisser agir quelque temps la solution détergente en suivant les indications reportées sur le mode d'emploi du produit.

Deuxième opération : Procéder comme indiqué dans le paragraphe précédent "Lavage direct" (7.12.3) pour effectuer le séchage du sol.

⚠ Il est interdit d'utiliser la machine sans solution détergente, car cela abîmerait la surface

### 6.12.5. OPERATIONS APRES-LAVAGE.

Arrêter la distribution de la solution détergente.

Après avoir éliminé complètement les traînées d'eau éventuelles, attendre quelques secondes, puis lever le suceur et arrêter le moteur d'aspiration.

Dirigez-vous vers un endroit adapté pour effectuer la vidange des réservoirs; vider et nettoyer les réservoirs (cf. paragraphe 7.9).

Arrêter la machine en tournant la clé et retirez-la du tableau.

En cas de besoin, effectuez la recharge des batteries (cf. le paragraphe correspondant).

## 7. INFORMATIONS SUR L'ENTRETIEN

🔧 Tournez la clé de contact, retirez-la du tableau de bord et déconnectez le connecteur des batteries du câblage de la machine.

⚠ Les interventions sur le circuit électrique et les opérations d'entretien et de réparation (particulièrement celles qui ne sont pas explicitement décrites dans ce manuel) doivent être effectuées par un centre de service après-vente agréé ou par un technicien spécialisé informé de la législation en vigueur.

Le respect des cadences d'entretien et des prescriptions du fabricant est la garantie d'un meilleur rendement et d'une plus grande longévité de la machine.

### 7.1. RESERVOIRS.

Vidangez les deux réservoirs comme décrit dans les paragraphes correspondants.

Éliminez la salissure solide en remplissant et en vidant plusieurs fois les réservoirs jusqu'à l'élimination effective de toute la saleté: utilisez un tuyau de lavage ou autre pour l'opération.

⚠ De l'eau à plus de 50°, des nettoyeurs à haute pression ou des jets d'eau trop violents peuvent endommager les réservoirs et la machine.

Laissez les bouchons des réservoirs ouverts (seulement avec la machine au repos) de façon à faire sécher les réservoirs et prévenir ainsi la formation des mauvaises odeurs.

### 7.2. FILTRE DE LA SOLUTION DETERGENTE.

Pour le nettoyage du filtre de la solution détergente (Photo 24 - A) suivre l'indication du paragraphe 7.8.4.

### 7.3. TUYAU D'ASPIRATION.

Démontez le tuyau d'aspiration du raccord situé sur le corps du suceur (Photo 17 - D).

Vous pouvez à présent laver le tuyau et éliminez les obstructions.

Après le lavage, enfiler solidement le tuyau sur raccord situé sur le corps du suceur.

### 7.4. SUCEUR.

⚠ Ne manipulez pas le suceur à mains nues, endossez des gants et tout autre équipement de protection adapté à l'opération.

Démontez le suceur de la machine et nettoyez-la sous de l'eau courante avec une éponge ou une brosse.

Contrôlez l'efficacité et l'usure des bavettes en contact avec le sol.

Elles ont la fonction de racler la pellicule de détergent et d'eau sur le sol et d'isoler la portion de surface afin d'obtenir la dépression maximum du moteur d'aspiration: de cette façon le séchage de la machine sera parfait.

Au fur et à mesure de son utilisation, l'arête vive de la lame tend à s'arrondir et à s'user en nuisant ainsi au parfait séchage.

Les bavettes du suceur doivent donc être changées.

Pour ce faire, suivez les indications du paragraphe correspondant.

Tournez les bavettes pour user les autres arêtes vives ou montez des bavettes neuves.

### 7.5. ACCESSOIRES.

Démontez et nettoyez les brosses ou les disques entraîneurs.

⚠ Contrôlez soigneusement si des corps étrangers ne se sont pas encastrés (pièces métalliques, vis, copeaux ou cordes et autres) ce qui endommagerait le sol et la machine.

Vérifiez le niveau des soies des brosses (contrôlez si une usure irrégulière s'est vérifiée sur les brosses ou les disques abrasifs), en cas de besoin, réglez l'inclinaison de l'action sur le sol.

Montez seulement les accessoires préconisés par le fabricant, d'autres pièces pourraient compromettre la sécurité.

### 7.6. CORPS DE LA MACHINE.

Pour nettoyer l'extérieur de la machine, utilisez une éponge ou un chiffon en vous aidant d'une brosse aux soies douces pour éliminer les taches plus difficiles.

La rugosité de la superficie de la machine, voulue pour ne pas rendre apparentes les éraflures dues à l'utilisation, ne facilite par l'élimination des taches persistantes.

N'utiliser pas des machines à vapeur, ni des tuyaux d'arrosage ni des nettoyeurs à haute pression.

## 7.7. BATTERIES.

### Batteries PB-ACIDE

Les opérations d'entretien doivent se conformer aux indications du fabricant ainsi qu'à celles décrites ci-dessous.

Si les plaques des éléments ne sont pas complètement immergées dans l'acide, cela provoque une oxydation rapide et un dysfonctionnement irrémédiable de l'élément concerné.

Le débordement de l'acide provoque l'oxydation de la machine.

Utilisez un chargeur de batteries préconisé par le fabricant et adapté au type de batteries à charger.

Les batteries doivent toujours être rechargées dans un endroit bien ventilé, car il existe un risque d'explosion.

L'utilisation de batteries au gel ou sans entretien est fortement conseillée.

### Batteries GEL

Les opérations d'entretien doivent se conformer aux indications du fabricant ainsi qu'à celles décrites ci-dessous.

Utilisez un chargeur de batteries préconisé par le fabricant.

Si les batteries ne sont pas utilisées pendant une longue période, les débrancher et rétablir la charge dans les délais prévus pour le type de batterie utilisé

(généralement et par précaution, un maximum de 3 mois pour les batteries Pb-acide/GEL/AGM, et de 6 mois pour les batteries Li-ion).

Le fabricant ne saurait être tenu responsable des dommages causés aux batteries par le non-respect de cette procédure.

## 7.8. CADENCES.

Pour toutes les opérations décrites dans ce paragraphe, reportez-vous aux instructions détaillées dans les paragraphes correspondants.

## 7.9. PIÈCES DE RECHANGE CONSEILLÉES.

Il est conseillé de tenir toujours à disposition les pièces de rechange plus fréquentes et de ne jamais négliger les opérations d'entretien ordinaire et extraordinaire, ceci afin d'avoir toujours le maximum de productivité de la machine.

La liste de ces pièces de rechange est disponible auprès de votre revendeur .

	Au besoin	Après le travail	Chaque semaine	Mensuellement
Démontage et lavage du suceur		X		
Vidange du réservoir eau sale	X			
Vidange, rinçage ou désinfection du réservoir eau sale		X		
Recharge des batteries	X	X		
Contrôle du niveau du liquide des batteries		X		
Démontage des brosses et contrôle de l'état d'usure. Vérifier qu'il y n'ait pas des corps étrangers qui empêchent le mouvement ou l'efficacité des organes.		X		
Contrôle visuel de l'état général de la machine		X		
Vérifier que les tuyaux et les conduits d'aspiration ne soient pas bouchés ou obstrués			X	
Contrôle de l'usure des bavettes d'aspiration			X	
Démontage et nettoyage du filtre de la solution détergente			X	
Nettoyage générale du plateau brosses, support et suceur				X
Vérifier les mouvements de levée et descente du plateau brosses				X
Vérifier les mouvements de levée et descente du suceur				X
Graissage des parties en mouvement				X
Contrôler le câble d'ouverture du robinet de la solution détergente				X
Nettoyage des tuyauterie avec détergent anticalcaire				X

## 8. PETIT GUIDE DE DEPANNAGE

Ces indications servent à comprendre les causes de certains problèmes par rapport à des inconvénients précis. Pour le type d'action à effectuer, reportez-vous aux paragraphes correspondants ci-dessous.

### 8.1. LA MACHINE NE FONCTIONNE PAS

- ☹ La clé n'est pas introduite ni tournée correctement.
- ☺ Introduisez et tournez la clé sur ON
- ☹ Le connecteur de la batterie est débranché ou mal branché au connecteur du câblage principal.
- ☺ Branchez solidement les deux connecteurs.
- ☹ La machine est en train de recharger la batterie.
- ☺ Attendez la fin de la recharge.
- ☹ La batterie est déchargée.
- ☺ Rechargez la batterie.

### 8.2. LA BROSSSE NE TOURNE PAS

- ☹ L'interrupteur du moteur de la brosse n'est pas sélectionné.
- ☺ Appuyez l'interrupteur sur "ON" pour activer la brosse.
- ☹ Déclenchement du disjoncteur du moteur de la brosse en raison d'une surchauffe.
- ☺ Vérifiez et éliminez la raison ayant provoqué la surchauffe (présence de bouts de ficelle ou autres corps étrangers empêchant le mouvement, surfaces trop accidentées, etc.) et réenclenchez le disjoncteur en appuyant dessus.
- ☹ Le relais du moteur ou le moteur de la brosse est défectueux.
- ☺ Changez le relais du moteur ou le moteur de la brosse.

### 8.3. LA DISTRIBUTION DE SOLUTION DETERGENTE EST INSUFFISANTE OU INEXISTANTE

- ☹ Le réservoir de solution détergente est vide.
- ☺ Remplissez le réservoir de solution détergente, après avoir vidé le réservoir de l'eau sale.
- ☹ Le robinet de réglage de l'écoulement de la solution détergente est fermé ou presque fermé.
- ☺ Régulez / augmentez le dosage de l'écoulement de la solution détergente comme souhaité.
- ☹ Le filtre de la solution détergente est engorgé.
- ☺ Ouvrez le filtre et le nettoyer.

### 8.4. ABSENCE D'ASPIRATION

- ☹ Le tuyau d'aspiration n'est pas raccordé au suceur.
- ☺ Raccordez correctement le tuyau d'aspiration.
- ☹ Le tuyau d'aspiration, le conduit du suceur ou le logement d'inspection sont engorgés.
- ☺ Désengorgez et nettoyez tous les conduits.
- ☹ Le moteur d'aspiration est éteint.
- ☺ Activez le moteur d'aspiration.
- ☹ Le réservoir de l'eau sale est plein.
- ☺ Videz le réservoir.
- ☹ Le courant n'arrive pas au moteur d'aspiration ou le moteur est grillé.

- ☺ Vérifiez les branchements et dans changez le moteur dans le deuxième cas.

### 8.5. L'ASPIRATION N'EST PAS EFFICACE

- ☹ Le couvercle du logement de l'aspiration n'a pas été serré solidement.
- ☺ Serrez-le solidement.
- ☹ Le tuyau d'aspiration, le conduit du suceur ou le logement d'inspection sont engorgés.
- ☺ Désengorgez et nettoyez tous les conduits.

### 8.6. LE MOTEUR DE LA BROSSSE OU LE MOTEUR ASPIRATION NE S'ARRETE PAS

- ☹ Arrêtez la machine en coupant l'alimentation générale en débranchant le connecteur principal des batteries et contactez le centre de service après-vente agréé le plus proche

### 8.7. LE SUCEUR NE NETTOIE PAS OU NE SECHE PAS BIEN

- ☹ Les bavettes du suceur sont usées ou ont buté contre de la salissure solide.
- ☺ Changez les bavettes ou nettoyez-les.
- ☹ Le suceur n'est pas bien réglée, l'avancement doit être exactement perpendiculaire au sens de la marche.
- ☺ Procédez au réglage du suceur.
- ☹ Le tuyau d'aspiration ou le conduit du suceur sont engorgés.
- ☺ Désengorgez et nettoyez tous les conduits.

### 8.8. LE CHARGEUR NE FONCTIONNE PAS

- ☹ La recharge des batteries ne démarre pas
- ☺ Contrôlez si le chargeur des batteries est effectivement branché aux batteries. Consultez le manuel spécifique du chargeur de batteries.

### 8.9. LA BATTERIE NE SE CHARGE PAS OU NE MAINTIENNE PAS LA CHARGE

- ☹ La batterie est neuf mais elle ne donne pas 100% des performances attendues
- ☺ L'accumulateur atteint le maximum de ses performances après 20-30 cycles de recharge complets.
- ☹ L'électrolyte s'est évaporé et ne couvre pas complètement les plaques.
- ☺ Changez l'élément défectueux.

**Consultez toujours manuel d'instructions spécifique des batteries et du chargeur de batteries, si le problème persiste, contactez le centre de service après-vente agréé le plus proche.**

**Le fabricant NE PEUT ETRE d'aucune aide en cas de problèmes dus à des batteries et à un chargeur de batteries qu'il n'a pas.**

## 9. CONTRÔLE D'EXERCICE

### 9.1. DIAGNOSTIQUE COMMUNICATION FAUTES

Voici ci-dessous la liste des messages d'erreur avec le diagnostic correspondant:

L'écran situé sur le panneau de commande (Photo 6) a également la fonction de montrer toutes les alarmes actives sur la machine par rapport à la carte de commande; en cas d'alarme sera montré alternativement un code et une brève description.

Alarm #id	Signification	Solution
1. Intervention arrêt de sécurité moteur traction	Secteur de puissance traction endommagé	Secteur de puissance traction endommagé: remplacer la fiche.
2. Intervention arrêt de sécurité moteur brosses	Protection ampérométrique de la fonction brosses	Vérifier l'usage de la fonction brosses. Détekté haut courant de travail sur le moteur brosses.
3. Intervention arrêt de sécurité moteur aspiration	Protection ampérométrique de la fonction aspiration	Vérifier l'absorption du moteur d'aspiration. Détekté haut courant de travail sur le moteur d'aspiration.
4. Intervention l <sup>pt</sup> moteur traction	Secteur de puissance traction endommagé	Secteur de puissance traction endommagé: remplacer la fiche.
5. Intervention l <sup>pt</sup> moteur brosses	Protection ampérométrique de la fonction brosses	Vérifier l'usage de la fonction brosses. Détekté haut courant de travail sur le moteur brosses.
6. Intervention l <sup>pt</sup> moteur aspiration	Protection ampérométrique de la fonction aspiration	Vérifier l'absorption du moteur d'aspiration. Détekté haut courant de travail sur le moteur d'aspiration.
7. Le moteur brosses s'est éteint : batterie déchargée	La tension est trop faible.	L'intensité sur la carte fonctions est insuffisante (<90%). Contrôler la batterie et ses connexions.
8. Le moteur aspiration s'est éteint : batterie déchargée	La tension est trop faible.	L'intensité sur la carte fonctions est insuffisante (<80%). Contrôler la batterie et ses connexions.
9. La machine s'est arrêtée : batterie déchargée	La tension est trop faible.	L'intensité sur la carte fonctions est insuffisante. Contrôler la batterie et ses connexions.
10. La machine s'est arrêtée : batterie en surcharge	Surtension.	Il a été détekté une surtension sur la carte fonctions. Contrôler la batterie et ses connexions.
11. La température sur la carte est trop élevée (arrêt traction)	La température sur la carte de commande est trop élevée	Surchauffe niveau puissance traction : vérifier les absorptions.
13. La température de la carte est élevée (la traction diminue de 50%)	La température de la carte de commande est élevée	Surchauffe niveau puissance traction : vérifier les absorptions.
14. Erreur flotteur	Le flotteur a envoyé un signal d'arrêt	Vider le réservoir d'eau sale
15. Erreur départ (mise sous tension clé avec la présence opérateur pressée)	Il a été pressé le levier opérateur pressé avant la fin du contrôle carte	Redémarrer la machine sans maintenir le levier de présence opérateur pressé
16. Carte Solid en stand-by	La carte est passée dans le mode hibernation suite à une longue inactivité	Redémarrer la machine
18. La communication CanBUS a été coupée	La carte et l'afficheur ne communiquent pas	Vérifier les connexions entre la carte clavier et les fonctions.
27. Le moteur traction est débranché	Le moteur traction n'envoie pas de signal	Vérifier les connexions et l'état du moteur traction
28. La tension instantanée de la batterie est trop élevée	Surtension.	Il a été détekté une surtension sur la carte fonctions. Contrôler la batterie et ses connexions.
29. La tension instantanée de la batterie est trop faible	La tension est trop faible.	La tension sur la carte fonctions est insuffisante. Contrôler la batterie et ses connexions.



## **10. CONDITIONS DE GARANTIE**

Tous les appareils sont soumis à des essais rigoureux et sont couverts par une garantie de douze (12) mois à partir de la date d'achat contre les défauts de matériaux ou de fabrication. Comme date d'achat, c'est celle figurant sur le ticket de caisse délivré par le Revendeur qui fait foi. Le fabricant s'engage à réparer ou à remplacer gratuitement les pièces comportant un défaut de fabrication pendant la période de garantie. Les pièces, dont les défauts ne sont pas clairement imputables au matériau ou à la fabrication, seront examinées auprès d'un Centre de SAV agréé ou auprès du siège du fabricant et seront ensuite imputées en fonction du résultat de l'examen. Ne sont pas couverts par la garantie les dégâts accidentels, ceux dus au transport, à une négligence d'utilisation, à un emploi et à une installation erronés et impropres, non conformes aux prescriptions reportées dans la notice et de toutes façons tous les dégâts dus à des phénomènes indépendants des règles de fonctionnement ou d'emploi de l'appareil. Lors d'une réparation, l'appareil doit être remis au Centre de SAV avec tous ses accessoires d'origine et le ticket de caisse prouvant l'achat. La garantie est caduque si l'appareil a été réparé ou manipulé par des tiers non autorisés. L'impossibilité de fournir le document d'achat (lisible et complet) de la part du client ou l'impossibilité de récupérer le numéro de série de l'appareil appliqué sur le châssis annuleront la garantie. Le remplacement de l'appareil est exclu, ainsi que le prolongement de la garantie à la suite de dégâts intervenus. La réparation sous garantie est effectuée auprès d'un Centre de SAV agréé ou auprès du siège du fabricant. Dans ce cas la pièce doit être expédiée franco de port, c'est à dire que le colis voyage aux frais et aux risques du client. La garantie ne prévoit pas le nettoyage éventuel des organes fonctionnants, l'entretien ordinaire, la réparation ou le changement de pièces soumises à l'usure normale. Le fabricant décline toute responsabilité en cas de dégâts à des personnes ou à des biens provoqués par une installation non conforme à la notice ou à un emploi imparfait de l'appareil.

- |        |   |         |  |
|--------|---|---------|--|
| 1.     | ALLGEMEINE INFORMATIONEN  | 6.11.   | FAHREN DER MASCHINE  |
| 1.1.   | ZIELSETZUNG DES HANDBUCHS   | 6.12.   | ARBEITSWEISE   |
| 1.2.   | TERMINOLOGIE UND BEDEUTUNG DER SYMBOLE  | 6.12.1. | VORBEREITUNG UND WARNHINWEISE                                    |
| 1.3.   | IDENTIFIZIERUNG DES PRODUKTS  | 6.12.2. | PRÜFUNG DES BATTERIELADEZUSTANDS                                 |
| 1.4.   | SACHGEMÄSSER GEBRAUCH   | 6.12.3. | DIREKTES WASCHEN ODER WASCHEN VON LEICHT VERSCHMUTZTEN FLÄCHEN   |
| 1.5.   | TECHNISCHE ABÄNDERUNGEN   | 6.12.4. | INDIREKTES WASCHEN ODER WASCHEN VON STARK VERSCHMUTZTEN FLÄCHEN  |
| 2.     | SICHERHEITSINFORMATIONEN  | 6.12.5. | ORGÄNGE NACH DEM WASCHEN   |
| 2.1.   | WICHTIGE HINWEISE   | 7.      | WARTUNGSINFORMATIONEN  |
| 2.2.   | ENTSORGUNG  | 7.1.    | BEHÄLTER   |
| 3.     | HANDLINGS-INFORMATIONEN   | 7.2.    | REINIGUNGSLÖSUNGSFILTER  |
| 3.1.   | HEBEN UND TRANSPORT DER VERPACKUNG  | 7.3.    | SAUGROHR   |
| 3.2.   | KONTROLLE BEI DER LIEFERUNG   | 7.4.    | SQUEEGEE   |
| 3.3.   | AUSPACKEN   | 7.5.    | ZUBEHÖRE   |
| 3.4.   | MASSE UND GEWICHT DER VERPACKUNG  | 7.6.    | MASCHINENKÖRPER  |
| 4.     | BEDIENELEMENTE  | 7.7.    | BATTERIEN  |
| 4.1.   | STRUKTUR UND FUNKTIONEN   | 7.8.    | HÄUFIGKEIT (SIEHE TABELLE)                                       |
| 4.2.   | ABMESSUNGEN   | 7.9.    | EMPFOLHENE ERSATZTEILE   |
| 5.     | INFORMATIONEN FÜR DEN BATTERIEN   | 8.      | BETRIEBSKONTROLLE  |
| 5.1.   | INSTALLATION DER BATTERIEN  | 8.1.    | DIE MASCHINE FUNKTIONIERT NICHT                                  |
| 5.1.1. | ANSCHLUSS DER BATTERIE  | 8.2.    | DIE BÜRSTE DREHT SICH NICHT                                      |
| 5.2.   | KONFIGURATION DES LADEGERÄTS  | 8.3.    | ES TRITT KEINE ODER NUR WENIG REINIGUNGSLÖSUNG AUS               |
| 5.3.   | KONFIGURATION DES BATTERIE  | 8.4.    | KEIN SAUGBETRIEB   |
| 5.4.   | BOOST BETRIEBSART   | 8.5.    | ZU GERINGE SAUGKRAFT   |
| 6.     | INFORMATIONEN FÜR DEN GEBRAUCH  | 8.6.    | DER BÜRSTENMOTOR ODER DER SAUGMOTOR HALTEN NICHT AN              |
| 6.1.   | VORBEREITUNG DER MASCHINE   | 8.7.    | DER SQUEEGEE REINIGT ODER TROCKNET NICHT GUT                     |
| 6.1.1. | KONFIGURATION SPRACHE   | 8.8.    | DAS BATTERIELADEGERÄT FUNKTIONIERT NICHT                         |
| 6.2.   | LADEN DER BATTERIEN   | 8.9.    | DIE BATTERIEN WERDEN NICHT GELADEN ODER ENTLADEN SICH ZU SCHNELL |
| 6.3.   | EINBAU UND AUSBAU DER BÜRSTE  | 9.      | BETRIEBSSTEUERUNG  |
| 6.4.   | EINBAU DES SQUEEGEES  | 9.1.    | DIAGNOSTIK FEHLERMELDUNGEN                                       |
| 6.5.   | AUSBAU DES SQUEEGEES  | 10.     | GARANTIEBEDINGUNGEN  |
| 6.6.   | EINSTELLUNG DES SQUEEGEES   |         |  |
| 6.7.   | WECHSELN DER SQUEEGEE-WISCHBLÄTTER AUS GUMMI  |         |  |
| 6.8.   | BEFÜLLEN DES LÖSUNGSBEHÄLTERS, FÜLLSTANDSANZEIGE DES LÖSUNGSBEHÄLTERS UND ENTLEREN DES LÖSUNGSBEHÄLTERS |         |  |
| 6.8.1. | BEFÜLLEN DES LÖSUNGSBEHÄLTERS   |         |  |
| 6.8.2. | FÜLLSTANDSANZEIGE DES LÖSUNGSBEHÄLTERS  |         |  |
| 6.8.3. | ENTLEEREN DES LÖSUNGSBEHÄLTERS  |         |  |
| 6.8.4. | REINIGEN DES FILTERS DER REINIGUNGSFLÜSSIGKEIT  |         |  |
| 6.9.   | ENTLEEREN DES SCHMUTZWASSERBEHÄLTERS  |         |  |
| 6.10.  | DOSIEREN DER MENGE DER REINIGUNGSFLÜSSIGKEIT IN DER REINIGUNGSLÖSUNG                                    |         |  |

## 1. ALLGEMEINE INFORMATIONEN

### 1.1. ZIELSETZUNG DES HANDBUCHS

Zum leichteren Nachschlagen und Lesen der gewünschten Informationen ist Bezug auf das Inhaltsverzeichnis am Anfang des Abschnittes in der gewünschten Sprache zu nehmen.

Das vorliegende Handbuch wurde vom Hersteller der Maschine zusammengestellt und stellt ein ergänzendes Teil des Produktes dar. Daher muss das Handbuch über die gesamte Lebensdauer der Maschine bis zur Verschrottung sorgfältig aufbewahrt werden.

Der Kunde hat sich zu vergewissern, dass das Personal das Handbuch gelesen und den Inhalt desselben verstanden hat, damit es die hier beschriebenen Anleitungen genau befolgen kann.

Nur das genaue Befolgen der in diesem Handbuch enthaltenen Anleitungen und Anweisungen gewährleistet beste Resultate hinsichtlich Sicherheit, Leistungen, Wirksamkeit und Lebensdauer des sich jetzt in Ihrem Besitz befindenden Produkts. Das Nichtbefolgen dieser Vorschriften kann eine potentielle Gefahr für den Anwender, die Maschine, die gereinigte Oberfläche und die Umgebung darstellen; für die daraus entstehenden Schäden kann der Hersteller auf keinen Fall verantwortlich gemacht werden.

Das vorliegende Handbuch bezieht sich detailliert auf die Maschine und enthält ausschließlich Anleitungen und Beschreibungen für die Batterien und Batterieladegeräte über die wir verfügen.

### 1.2. TERMINOLOGIE UND BEDEUTUNG DER SYMBOLE

Für ein besseres Verständnis und zum Hervorheben der verschiedenen Aspekte der Anleitungen wurden Begriffe und Symbole verwendet, die nachstehend definiert und abgebildet werden:

- **Maschine.** Dieser Begriff ersetzt die Handelsbezeichnung, auf die sich dieses Handbuch bezieht.

- **Bediener.** Person oder Personen, die die Maschine normalerweise bedienen und mit deren Betrieb vertraut sind, aber nicht über die spezifische technische Kompetenz verfügen, die für die Durchführung besonderer Eingriffe erforderlich ist.

- **Techniker.** Person oder Personen, die über die Erfahrung, technische Ausbildung, Kenntnis der Gesetze und Vorschriften verfügen, die für die Durchführung besonderer Eingriffe erforderlich ist. Diese Personen sind in der Lage, Gefahren zu erkennen und zu vermeiden, die bei der Installation, dem Gebrauch, dem Handling und der Wartung der Maschine auftreten können.

- **HINWEISSYMBOL** ( ⓘ ) Diese Informationen sind besonders wichtig, um Maschinenstörungen zu vermeiden.

- **ACHTUNGSSYMBOL** ( ⚠ ) Diese Informationen sind besonders wichtig, um schwere Maschinen- und Umweltschäden zu vermeiden.

- **GEFAHRSYMBOL** ( ☠ ) Diese Informationen sind besonders wichtig, um schwere (oder schwerste) Personen-, Maschinen- und Umweltschäden zu vermeiden.

### 1.3. IDENTIFIZIERUNG DES PRODUKTS

Das unter dem Armaturenbrett über dem Batterieverbinder angebrachte Maschinenschild enthält folgende Informationen:

- Angabe des Herstellers
- CE-Zeichen
- Modellnummer
- Modell
- Gesamt-Nennleistung
- Seriennummer (Kennnummer)
- Baujahr
- Gewicht bei max. Beladung

### 1.4. SACHGEMÄSSER GEBRAUCH

Die Maschine, auf die sich dieses Handbuch bezieht, ist eine Scheuersaugmaschine: Die Maschine kann zum Waschen und Absaugen von Flüssigkeiten von ebenen, starren, waagerechten, glatten oder mäßig rauen gleichmäßigen und hindernislosen Böden in Zivilgebäuden und Industriegebäuden eingesetzt werden. Jeder andere Einsatz ist verboten. Wir bitten Sie, die in diesem Handbuch enthaltenen Sicherheitshinweise strikt zu befolgen.

Die Scheuersaugmaschine verteilt eine einstellbare Menge Reinigungslösung aus Wasser und Reinigungsmittel auf dem zu behandelnden Boden, während die Bürsten den Schmutz vom Boden entfernen. Mittels eines auf dem Boden aufliegenden Squeegee erlaubt die Sauganlage der Maschine das perfekte Trocknen der Oberflächen und des von den Frontbürsten aufgenommenen Schmutzes in einem einzigen Durchgang.

Durch eine korrekte Kombination der verschiedenen Reinigungsmittel mit den verschiedenen verfügbaren Bürstentypen (oder Schleifscheiben) kann die Maschine an alle Boden- und Schmutztypen angepasst werden.

### 1.5. TECHNISCHE ABÄNDERUNGEN

Diese Maschine wurde unter Berücksichtigung der in den EWG-Richtlinien enthaltenen Vorschriften zur Gewährleistung der Sicherheit und der Gesundheit des Anwenders entwickelt und gebaut und ist daher mit dem CE-Zeichen auf dem Maschinenschild versehen. Die EWG-Richtlinien, denen die Maschine entspricht, sind in der dem vorliegenden Handbuch beiliegenden **Konformitätsbescheinigung aufgeführt**. Diese Bescheinigung verliert ihre Gültigkeit, wenn nicht zuvor mit dem Hersteller vereinbarte Abänderungen an der Maschine durchgeführt werden.

Der Hersteller behält sich das Recht vor, jederzeit und ohne Vorankündigung technische Abänderungen am Produkt vorzunehmen, um das Produkt zu

aktualisieren oder technisch zu verbessern. Daher kann die von Ihnen gekaufte Maschine in kleineren Details leicht von den in unseren Katalogen oder im vorliegenden Handbuch enthaltenen Informationen und Abbildungen abweichen, ohne dass dadurch die Sicherheit und die entsprechenden Informationen beeinträchtigt werden.

## 2. SICHERHEITSINFORMATIONEN

### 2.1. WICHTIGE HINWEISE

 **Das "Bedienungsanleitungshandbuch" ist vor dem Einschalten, dem Gebrauch, der Wartung, der ordentlichen Wartung und jeglichen Eingriffen an der Maschine aufmerksam zu lesen.**

 **Alle im vorliegenden Handbuch und den Handbüchern der Batterie und des Batterieladegeräts enthaltenen Anweisungen sind strikt zu befolgen (insbesondere die Achtungs- und Gefahrenhinweise).**

**Der Hersteller haftet nicht für Personen- und/oder Sachschäden, die auf das Nichtbeachten der o.g. Vorschriften zurückzuführen sind.**

 Vor dem Gebrauch der Maschine ist sicherzustellen, dass alle Bauteile korrekt positioniert sind.

 Die Maschine darf nur von Personen verwendet werden, die bezüglich des Gebrauchs derselben ausgebildet wurden, die zum Bedienen der Maschine fähig sind, und die ausdrücklich mit dem Gebrauch der Maschine beauftragt wurden. Zum Verhindern eines nicht autorisierten Gebrauchs der Maschine ist dieselbe mit gezogener Standbremse und mit gezogenem Zündschlüssel an einem Ort abzustellen, der Unbefugten nicht zugänglich ist.

 Der Gebrauch der Maschine ist nur volljährigen Personen gestattet.

 Die Maschine darf nicht für einen anderen als den ausdrücklich vorgesehenen Zweck eingesetzt werden. Bei dem Gebrauch der Maschine ist der jeweilige Gebäudetyp zu berücksichtigen und es sind die dort geltenden Sicherheitsbedingungen strikt zu beachten.

 Die Maschine nicht an schlecht beleuchteten Orten, in explosionsgefährdeter Umgebung, in Anwesenheit von gesundheitsschädlichem Schmutz (Staub, Gas, usw.), auf Straßen oder öffentlichen Wegen sowie im Freien im Allgemeinen verwenden.

 Die Maschine wurde für den Einsatz bei einer Umgebungstemperatur zwischen +4°C und + 35°C entwickelt; bei Nichtgebrauch ist die Maschine in einer trockenen, nicht korrosiven Umgebung bei einer Temperatur zwischen + 10°C und + 50°C abzustellen. Die für den Betrieb und die Lagerung der Maschine zulässige Feuchtigkeit liegt zwischen 30% und 95%.

 **Keine brennbaren oder explosiven Flüssigkeiten, Gase, Trockenpulver, Säuren und Lösemittel (z.B. Lösemittel zum Verdünnen von Lack, Azeton, usw.) oder Benzin, Öl, Treibstoff, usw. ansaugen,**

**auch wenn diese verdünnt sind; keine brennenden oder glühenden Gegenstände ansaugen.**

 Die Maschine nicht auf einem Gefälle über 2% oder auf Rampen mit einem Gefälle über 2% einsetzen; bei kleineren Gefällen darf die Maschine nicht quer zum Gefälle eingesetzt werden, ist immer vorsichtig zu manövrieren und nicht zu wenden. Beim Transport auf Rampen oder stärkeren Gefällen ist höchste Aufmerksamkeit erforderlich, um ein Umkippen sowie eine unkontrollierte Beschleunigung zu vermeiden. Immer die niedrigste Geschwindigkeit einstellen! Rampen und Gefälle ausschließlich mit hochgefahrenen Bürsten und Squeegees befahren.

 **Die Maschine niemals an Gefällen parken.**

 Die Maschine darf auf keinen Fall bei steckendem Schlüssel und an das Stromnetz angeschlossenem Netzstecker unbeaufsichtigt gelassen werden. Vor dem Verlassen der Maschine ist der Netzstecker und der Schlüssel zu ziehen und es sind geeignete Maßnahmen zu treffen, um zu vermeiden, dass die Maschine sich in Bewegung setzt.

 Beim Gebrauch der Maschine ist auf in der Einsatzumgebung anwesende Drittpersonen, insbesondere Kinder, zu achten.

 Die Maschine nicht zum Transportieren von Personen und/oder Gegenständen oder zum Schleppen von Gegenständen verwenden. Die Maschine nicht schleppen.

 Die Maschine nicht als Ablage für Gegenstände verwenden. Die Belüftungs- und Kühlöffnungen nicht bedecken oder verstopfen.

 Die Sicherheitsvorrichtungen nicht entfernen, abändern oder umgehen.

 Immer die für die Sicherheit des Bedieners erforderliche persönliche Schutzausrüstung verwenden: Schürze oder Schutzanzug, rutschfestes wasserdichtes Schuhwerk, Gummihandschuhe, Schutzbrille und Gehörschutz, Staubschutzmaske. Vor Arbeitsbeginn sind Armbänder, Ketten, Uhren, Krawatten und andere Gegenstände abzulegen, die eine potentielle Gefährdung darstellen und zu schweren Unfällen führen können.

 Nicht mit den Händen zwischen die sich bewegenden Maschinenteile greifen.

 Keine anderen als die vorgesehenen Reinigungsmittel verwenden und die in den jeweiligen Sicherheitsblättern enthaltenen Vorsichtsmassnahmen und Vorschriften beachten. Wir empfehlen, die Reinigungsmittel an einem Kindern unzugänglichen Ort aufzubewahren. Bei Kontakt mit den Augen sind die Augen sofort gründlich mit Wasser zu spülen. Bei Verschlucken der Reinigungslösung ist sofort ein Arzt aufzusuchen.

Sicherstellen, dass die Steckdosen für die Stromversorgung des Batterieladegeräts an eine geeignete Erdungsanlage angeschlossen sind und durch Ther-

moschutzschalter und Differentialschalter abgeschert sind.

 Wenn die Maschine mit Batterien ausgerüstet wird, ist darauf zu achten, dass die an der Instrumententafel angebrachte Entladungsanzeige korrekt eingestellt ist. Den zuständigen Vertrags Händler kontaktieren oder den spezifischen Abschnitt des Handbuchs nachschlagen.

 Die Anleitungen des Batterieherstellers sind strikt zu befolgen und die anwendbaren Gesetze sind zu befolgen. Die Batterien immer sauber und trocken halten, um Kriechstrom zu vermeiden. Die Batterien vor Verschmutzungen, wie zum Beispiel Metallstaub, schützen.

 Keine Werkzeuge auf die Batterien legen: Kurzschluss- und Explosionsgefahr.

 Bei der Verwendung von Batteriesäure sind die entsprechenden Sicherheitsvorschriften strikt zu befolgen. In Anwesenheit von Magnetfeldern sind die Auswirkungen auf die Kontrollelektronik zu überprüfen. Die Maschine auf keinen Fall mit Wasserstrahl reinigen.

 Die aufgenommenen Flüssigkeiten enthalten Reinigungsmittel, Desinfektionsmittel, Wasser sowie organisches und anorganisches Material, das während der Arbeitsphasen gelöst wurde: Daher müssen diese Flüssigkeiten gemäß den anwendbaren Gesetzen entsorgt werden.

 Bei Defekten und/oder Betriebsstörungen ist die Maschine sofort abzustellen (von dem Stromnetz oder den Batterien trennen). Nicht versuchen, die Maschine selbst zu reparieren, sondern ein technisches Kundendienstcenter des Herstellers kontaktieren.

 Alle Zubehörwartungs- und Ersetzungsarbeiten müssen in gut beleuchteter Umgebung durchgeführt werden, nachdem die Maschine durch Trennen des Batterieverbinders von der Stromversorgung getrennt wird.

 Alle Eingriffe an der elektrischen Anlage sowie alle Wartungs- und Reparatureingriffe (insbesondere die nicht ausdrücklich im vorliegenden Handbuch beschriebenen Eingriffe) müssen in autorisierten Kundendienstcentern oder durch technisches Personal mit Erfahrung auf dem Sektor unter Beachtung der anwendbaren Sicherheitsvorschriften durchgeführt werden.

 Es ist ausschließlich der Einsatz von Originalersatzteilen zugelassen, das einzig und allein vom Hersteller zu beziehen ist, denn nur Originalersatzteile gewährleisten einen einwandfreien und sicheren Betrieb der Maschine. Keine aus anderen Maschinen ausgebauten Teile oder andere Ersatzteilkits verwenden.

 Vor jedem Gebrauch ist die Maschine zu überprüfen und insbesondere ist zu kontrollieren, dass das Batterieladekabel und der Steckverbinder in einwandfreiem Zustand sind, damit eine sichere Arbeit gewährleistet werden kann. Wenn diese Teile nicht

in einwandfreiem Zustand sein sollten, darf die Maschine auf keinen Fall vor der Reparatur des defekten Teiles durch einen zugelassenen Fachmann in Betrieb gesetzt werden.

 Beim Austreten von Schaum oder Flüssigkeiten ist der Saugmotor sofort abzustellen

 Die Maschine nicht auf Textilböden, wie Teppichen, Teppichboden, usw. verwenden.

Der Gebrauch von Wachs oder Schaum bildenden Reinigungsmitteln sowie Leckagen an den Schläuchen und Rohren kann zu schweren Betriebsstörungen der Maschine sowie zum Verstopfen der Leitungen führen.

## 2.2. ENTSORGUNG



Das Gesetz (gemäß der EU-Richtlinie 2002/96/EG vom 27. Januar 2003 über Elektro- und Elektronikaltgeräte und der nationalen Gesetzgebungen der EU-Mitgliedsstaaten, die diese Richtlinie umgesetzt haben) verbietet dem Besitzer eines elektrischen oder elektronischen Gerätes, dieses Produkt oder dessen elektrisches/elektronisches Zubehör als gemeinen Hausmüll zu entsorgen und macht ihm zur Auflage, das Gerät bei einer entsprechenden Sammelstellen zu entsorgen.

Das Produkt kann auch direkt bei dem Händler, bei dem man ein neues, dem zu entsorgenden gleichwertiges Produkt erwirbt, entsorgt werden.

Lässt man das Produkt einfach in der Umwelt zurück, können dadurch schwere Schäden an der Umwelt selbst und der menschlichen Gesundheit verursacht werden.

Das abgebildete Symbol stellt eine Tonne für Siedlungsabfälle dar; es ist ausdrücklich untersagt, den Apparat in diesen Behältern zu entsorgen. Die Nichtbeachtung der Anweisungen der Richtlinie 2002/96/EG und der ausführenden Verordnungen der einzelnen EU-Staaten kann verwaltungsrechtlich bestraft werden.

## 3. HANDLINGS-INFORMATIONEN

### 3.1. HEBEN UND TRANSPORT DER VERPACKUNG

 Während des Hebens und des Transports ist sicherzustellen, dass die verpackte Maschine sicher verankert wurde, damit sie nicht umkippen oder abstürzen kann. Beim Laden/Abladen der Maschine auf/von Fahrzeugen ist für eine geeignete Beleuchtung zu sorgen.

Beim Handling der verpackten Maschine sind geeignete Mittel einzusetzen; dabei ist darauf zu achten, dass die Verpackung keinen Stößen ausgesetzt und nicht beschädigt wird. Die verpackte Maschine nicht auf den Kopf stellen und sie sanft auf den Boden absetzen.

 Diese Anweisungen gelten auch für die Batterien und das Batterieladegerät.

### 3.2. KONTROLLE BEI DER LIEFERUNG

Bei der Lieferung der Ware (Maschine, Batterien, Batterieladegerät) durch den Spediteur ist zu kontrollieren, dass die Verpackung und deren Inhalt keine Beschädigungen aufweisen. Falls der Verpackungsinhalt beschädigt sein sollte, ist der Spediteur diesbezüglich zu unterrichten und es ist schriftliche eine Schadenersatzforderung niederzulegen, bevor die Ware angenommen wird (auf dem Lieferschein "unter Vorbehalt" ankreuzen).

### 3.3. AUSPACKEN

Es ist Schutzkleidung anzuziehen und es sind geeignete Werkzeuge zu verwenden, um die Unfallgefahr auf ein Minimum zu reduzieren.

Beim Auspacken der Maschine ist folgendermaßen vorzugehen:

In Karton verpackte Maschine:

- Die Kunststoffumreifungen mit einer Schere oder Schlagzange durchtrennen.
- Den Karton hochziehen und entfernen.
- Die Beutel aus dem Innenraum nehmen und deren Inhalt überprüfen (Gebrauchs- und Wartungshandbuch, Steckverbinder für Anschluss an das Batterieladegerät).
- Die Metallbügel oder Kunststoffumreifungsbänder entfernen, die die Maschine an der Palette befestigen.
- Die Bürsten und Squeegees aus der Verpackung nehmen.
- Die Maschine nach hinten von der Palette schieben, wozu eine gut an der Palette und am Boden befestigte geneigte Ebene zu verwenden ist.

In Holzverschlag verpackte Maschine:

- Alle Holzwände von der Palette lösen, wobei mit dem oberen Teil begonnen wird.
- Die Schutzfolie von der Maschine entfernen.
- Die Metallbügel und Kunststoffumreifungen entfernen, die die Maschine an der Palette befestigen.
- Die Bürsten und Squeegees aus der Verpackung nehmen.
- Die Maschine nach hinten von der Palette schieben, wozu eine gut an der Palette und am Boden befestigte geneigte Ebene zu verwenden ist.

Es wird empfohlen, alle Verpackungselemente aufzubewahren, da sie zum Schützen der Maschine und des Zubehörs bei einem weiteren Transport an einen anderen Ort oder zu einem autorisierten Kundendienstcenter verwendet werden können. Andernfalls sind beim Entsorgen des Verpackungsmaterials die anwendbaren Gesetze zu befolgen.

### 3.4. MASSE UND GEWICHT DER VERPACKUNG

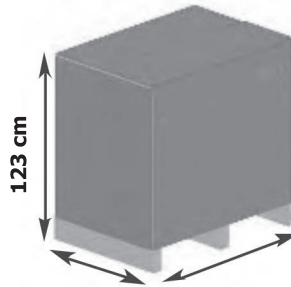

**Volumen:**

1,26 m<sup>3</sup>

**Gewicht:** Maschine ohne Batterien

Modell 500 mm

Leistungsversorgung DC 24V - ohne Traktion 129 kg

Modell 500 mm

Leistungsversorgung DC 24V - mit Traktion 139 kg

Modell 550 mm

Leistungsversorgung DC 24V - ohne Traktion 135 kg

Modell 550 mm

Leistungsversorgung DC 24V - mit Traktion 145 kg

Modell 660 mm

Leistungsversorgung DC 24V - mit Traktion 158 kg

Modello 660 mm

Leistungsversorgung DC 24V mit Traktion und Aktuator 160 kg

## 4. BEDIENELEMENTE

### 4.1. STRUKTUR UND FUNKTIONEN

Foto 1

- A) Lenkhebel
- B) Knob für Schmutzwassertank
- C) Abdeckung des Schmutzwassertank
- D) Frischwassertank



Foto 2

- A) Steuerhebel
- B) Lenkhebels

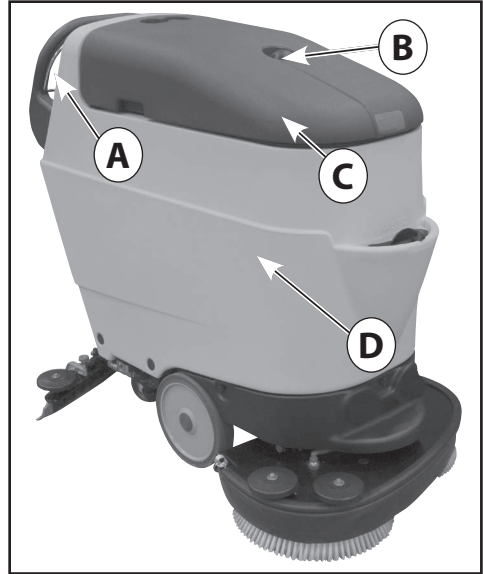

Foto 3

- A) Ansaugfilter
- B) Schwimmer Kontrollverschluss
- C) Schmutz-wassertank
- D) Reinigungsmitteltank (optional)

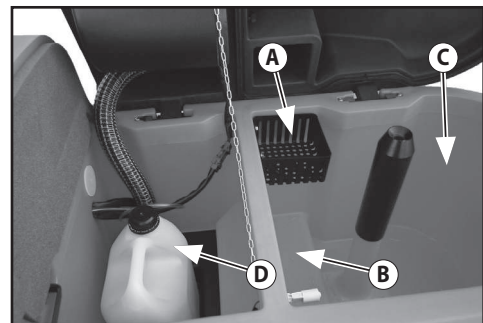

**Foto 4**

- A) Bedienungshebel Dosierung der Wassermenge**
- B) Bedienungshebel des Saugbalkens**
- F) Verbindung für Batterieladegerät (nur für Maschinen ohne eingebautem Batterieladegerät)**
- H) Schlüsselschalter / Batterie-Ausschalten**

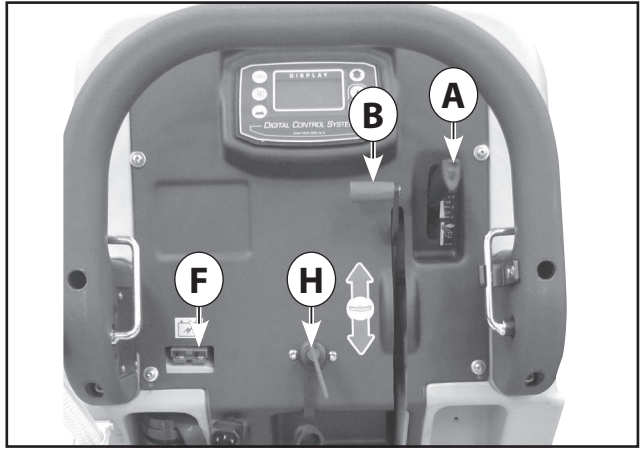

**Foto 5**

- A) Schlauch zum Entleeren des Lösungsbehälters mit Pegelstand Anzeige**
- B) Ablassschlauch schwarzwasser Behälter**
- C) Batterieladegerät**
- D) Netzkabel den Batterieladegerät**
- E) Pedal zum Heben des Bürstentellers**

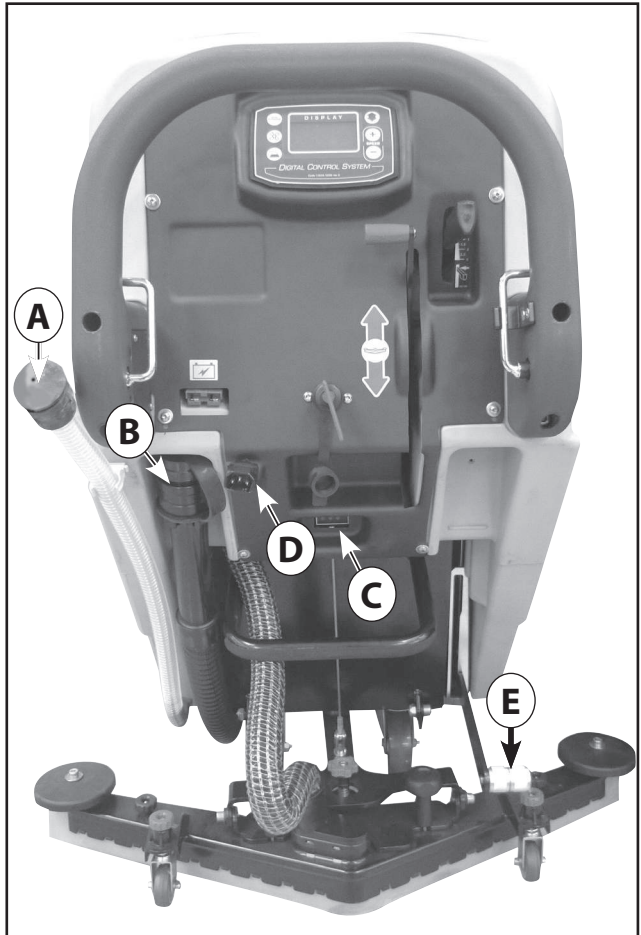



**Foto 6**

- A) Schalter für den Motor der Bürste
- B) Schalter für den Absaugmotor
- G) Schalter Zudosierung Wasser/Reinigungsmittel
- F) Vorwärts-/Rückwärtsgangtaste des Fahrtrichtung
- C+ Wahlschalter zum Erhöhen der Vorschubgeschwindigkeit zu
- C- Wahlschalter zum Senken der Vorschubgeschwindigkeit
- H) Anzeige für Funktionshinweise



Foto 6

**Foto 7**

Prozentsatz der Verdünnung der Reinigungsflüssigkeit

- 1) Verdünnung mit halber Zufuhr an sauberem Wasser
- 2) Verdünnung mit ganzer Zufuhr an sauberem Wasser



Foto 7

**4.2. ABMESSUNGEN**

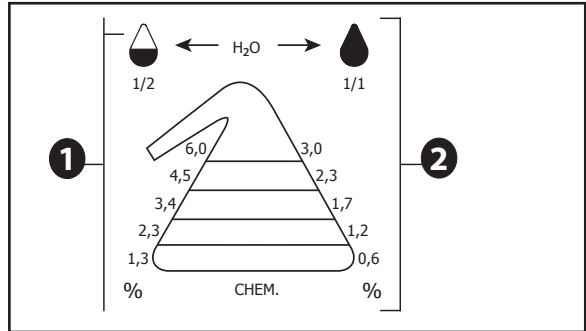

Foto 8

## 5. INFORMATIONEN FÜR DEN BATTERIEN

### 5.1. INSTALLATION DER BATTERIEN

Das Batteriegehäuse befindet im hinteren Bereich des Lösungsbehälters (Foto 9) und um darauf zugreifen zu können muss die verschlusstür geöffnet werden (Optional - Foto 9 - A); um die Tür zu öffnen, das Hebekabel des Fußbodenreinigers trennen (Foto 9 - B); um die Tür zu öffnen muss sie gehoben und solange nach unten gedreht werden, bis die Halterungsbügel den Boden berühren; siehe Foto 10. Positionieren Sie die Batterien auf die Ablage und befolgen Sie Abschnitt 6.1.1 um sie anzuschließen; nachdem Sie die Batterien angeschlossen haben, schieben Sie diese in das Innere des Batteriegehäuses (Foto 11), schließen Sie wieder die Tür und schließen Sie wieder das Hebekabel des Fußbodenreinigers an.

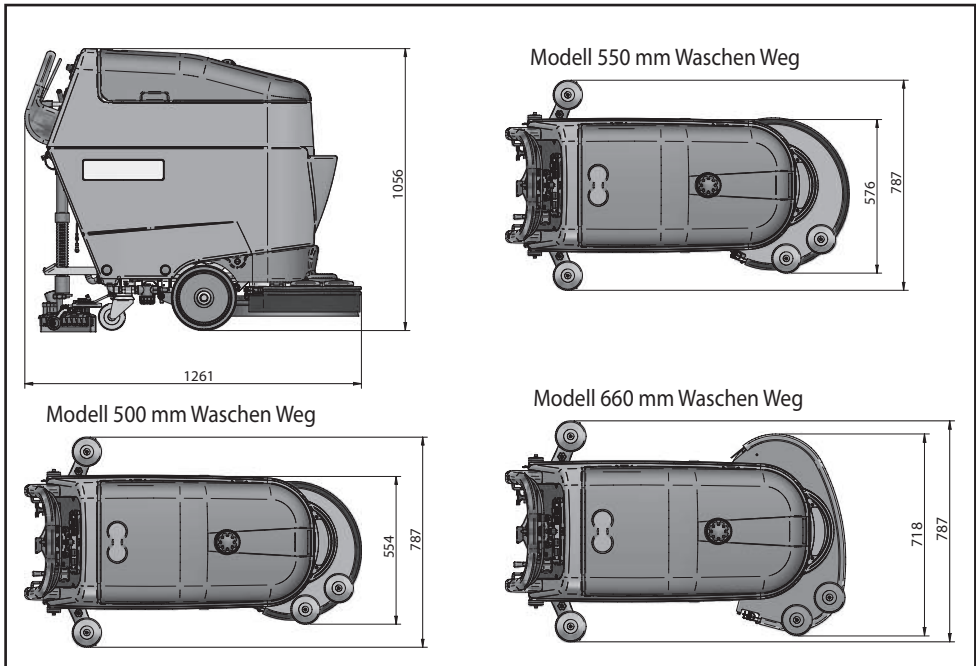
#### 5.1.1. ANSCHLUSS DER BATTERIE

Sicherstellen, dass alle Bedienelemente auf "0" oder auf "Aus" stehen.

 **Das Batteriekabel an der Batterie befestigen, indem die Klemmen an die mit dem gleichen Symbol gekennzeichneten Pole angeschlossen werden (rotes Kabel "+", schwarzes Kabel "-")** ( foto 12)

 **in eventueller Kurzschluss der Batterie kann zu Explosionen führen !**



Foto 9

A) Zugangstür zum Batteriegehäuse (Optional)  
B) Hebekabel des Fußbodenreinigers



Foto 10

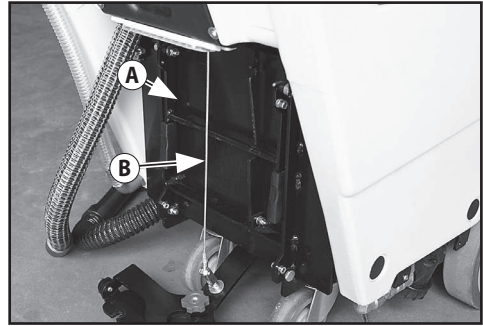

Foto 11

A) Batteriegehäuse mit 2 Batterien zu 12V  
A) Zugangstür zum Batteriegehäuse (Optional)

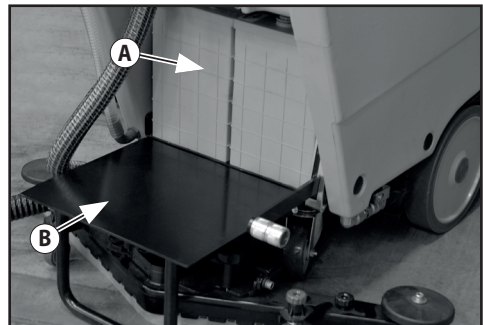

Foto 12  
ANSCHLUSS DER BATTERIE

## 5.2. KONFIGURATION DES LADEGERÄTS

Dieser Vorgang muss von Fachtechnikern durchgeführt werden. Beim Kauf der Scheuersaugmaschine ist das eingebaute Batterieladegerät **für den Betrieb mit GEL Batterien konfiguriert**. Wenn die Scheuersaugmaschine mit Pb-Säure-Batterien oder AGM-Batterien ausgestattet werden soll, ist folgendermaßen vorzugehen:

### ⚠ ANZEIGEN DER LADEGERÄTEINSTELLUNGEN

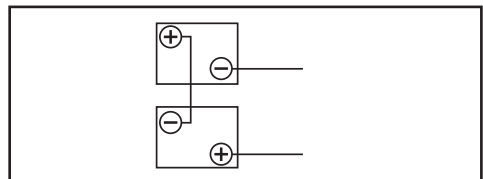
Die Ladeeinstellungen des Batterieladegeräts werden durch das Blinken der LED bei Einschalten des Batterieladegeräts angezeigt.

- ROTE LED (Abb. 16 - B) blinkt 2 Mal = Batterieladegerät für Pb-Säure-Batterien konfiguriert
- GRÜNE LED (Abb. 16 - C) blinkt 2 Mal = Batterieladegerät für OPTIMA-Batterien oder GEL/AGM-Batterien konfiguriert

Diese Kontrolle kann auch bei nicht angeschlossenen Batterien durchgeführt werden.

### ⚠ DIP-SWITCH-KONFIGURATION FÜR LADEGERÄT CBHD1-XR 24V 12A

Im entsprechenden mitgelieferten Herstellerhandbuch nachschlagen.

Zum Einstellen der Ladekurve für Pb-Säure-Batterien, GEL/AGM-Batterien oder OPTIMA-Batterien, ist auf den im Batterieladegerät angebrachten Schalter (dip-switch) einzuwirken (Abb. 13 - D) (Abb. 13 - F). Für den Zugang zum dip-switch muss die untere Abdeckung des Batterieladegeräts (Abb. 13 - A) oder der Kunststoffdeckel (Abb. 13 - E) abgebaut werden. Die Daten zur Konfiguration der verschiedenen Batterien entnehmen Sie bitte der Tabelle A:

#### FOTO 13

- A) Abdeckung des Ladegeräts
- B) Rote "LED" Anzeige: Batterie entladen
- C) Grüne "LED" Anzeige: Batterie geladen
- D) Schalter Dip-Switch
- E) Zugangsabdeckung Dip-Switch
- F) Schalter Dip-Switch zum Setzen der Belastungskurve.

## 5.3. KONFIGURATION DES BATTERIE

Foto 6. Gleichzeitig die Tasten A und B und gira des Schlüsselschalters dreht, Au dem Display die Aufschrift "TARATURA" (EICHUNG) erscheint, danach die Taste F auch drücken.

Ohne die andere zu lassen.

Die Taste C+ oder C- drücken für "Batteria" danach die Taste F auch drücken. Die Taste C+ oder C- drücken zu "Pb-Acd" oder "GEL", wählen und Taste F drücken zu Bestätigung. Um aus der Eichung auszugehen, AUSGANG wählen "esci", um zu bestätigen, die Taste F drücken



Foto 13



Tabella A		
Batterie-Typ	Dip-Switch 1	Dip-Switch 2
Pb-Acido	ON	OFF
GEL (default) Exide-Sonnenschein-Haze	OFF	OFF
AGM Discover	OFF	ON
AGM Optima	ON	ON

## 5.4. BOOST BETRIEBSART

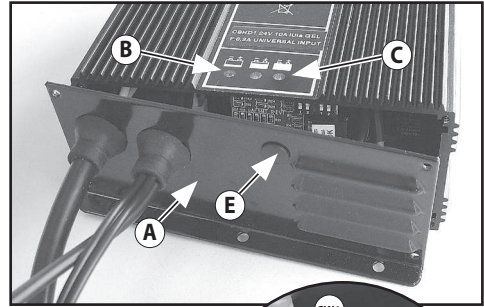
Um die "Boost" Betriebsart bei eingeschalteter Maschine zu aktivieren halten Sie die Taste C+ ung. 3 Sekunden lang gedrückt; es wird das Wort "Boost" am Display erscheinen: die Maschine löst dabei ung. 20 Sekunden lang die größte Zugkraft aus, um das Hochfahren an Rampen zu erleichtern und um dann automatisch zur Standardleistung zurückzukehren.

## 6. INFORMATIONEN FÜR DEN GEBRAUCH

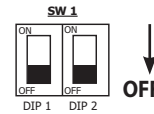
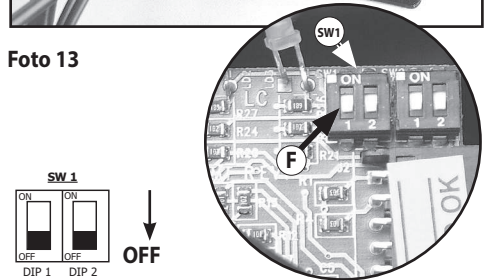
### 6.1. VORBEREITUNG DER MASCHINE

⚠ Bevor mit der Arbeit begonnen wird sind rutschfeste Schuhe, Handschuhe und alle anderen vom Hersteller der verwendeten Reinigungslösung angegebenen oder von der Arbeitsumgebung geforderten persönlichen Schutzausrüstungen anzuwenden.

🔊 Vor Arbeitsbeginn sind folgende Eingriffe vorzunehmen. Für eine detaillierte Beschreibung dieser Phasen ist Bezug auf die entsprechenden Abschnitte zu nehmen: Den Ladestand der Batterie überprüfen und die Batterie falls erforderlich laden.

Die Bürsten oder Haltescheiben (mit Schleifscheiben) des für die zu bearbeitende Oberfläche und die durchzuführende Arbeit geeigneten Typs installieren.

Den Squeegee montieren und überprüfen, dass er gut befestigt und an das Saugrohr angeschlossen ist und dass die Trocknungsblätter nicht zu stark abgenutzt sind. Kontrollieren, dass der Sammelbehälter leer ist und gegebenenfalls vollständig entleeren.

Den Ladestand der Batterie überprüfen und die Batterie falls erforderlich laden

Den Lösungsbehälter über die vordere Öffnung mit reinem Wasser und angemessen konzentriertem nicht schaubildendem Reinigungsmittel befüllen. Zwischen Stopfen und Flüssigkeitspegel sollte ein Abstand von 2 cm liegen.

🔊 Zum Vermeiden von Gefahren sollte man sich mit den Bewegungen der Maschine vertraut machen, indem Proben auf einer großen hindernisfreien Fläche durchgeführt werden.

Für beste Resultate hinsichtlich Reinigung und Lebensdauer des Geräts empfehlen wir einige einfache, doch wichtige Verfahren:

- Den Arbeitsbereich begutachten und eventuelle Hindernisse entfernen. Wenn die zu reinigende Fläche sehr groß ist, ist sie in aneinanderliegende, parallel zueinander verlaufende rechteckige Flächen zu unterteilen.

- Eine geradlinige Arbeitsspur wählen und die Arbeit in dem am entferntesten gelegenen Bereich beginnen, damit man nicht über bereits gereinigte Bereiche fahren muss.

#### 6.1.1. KONFIGURATION SPRACHE

Foto 6 . Gleichzeitig die Tasten A und B und gira des Schlüsselschalters dreht, Au dem Display die Aufschrift "TARATURA" (EICHUNG) erscheint, danach die Taste F auch drücken.

Ohne die andere zu lassen.

Die Taste C+ oder C- drücken für "lingua" danach die Taste F auch drücken. Die Taste C+ oder C- drücken zu "Deutsch" oder ein anderes, wählen und Taste F drücken zu Bestätigung. Um aus der Eichung auszugehen, AUSGANG wählen "esci", um zu bestätigen, die Taste F drücken

### 6.2. LADEN DER BATTERIEN

Das Verlängerungskabel mit dem Batterieladegerätkabel

verbinden ( Foto 15 - B) und es an eine Netzsteckdose anschließen.

Beim Einschalten des Batterieladegeräts einen Batteriespannungstest durchführen, um zu entscheiden, ob ein Ladevorgang notwendig ist. Wenn die Batterie nicht an das Batterieladegerät angeschlossen ist, blinkt die rote LED. Wenn der Test positiv verlaufen ist, setzt der Batterieladevorgang nach einer Sekunde ein und die rote LED ist eingeschaltet. Während des Ladevorgangs wird der Ladefortschritt durch drei LED-Leuchtanzeigen angezeigt: rot, gelb und grün.

Die grüne LED zeigt an, dass der Ladevorgang abgeschlossen ist.

Das Batterieladegerät von Stromnetz trennen.

⚠ Für weitere Informationen das Gebrauchs- und Sicherheitshandbuch des Batterieladegerätherstellers nachschlagen.

Wenn die Maschine mit Pb-Säure-Batterien ausgestattet ist, sind die Batterien an einem gut belüfteten Ort zu laden, wobei der obere Deckel angehoben und die Batteriestopfen geöffnet werden müssen.

📖 Die im Gebrauchs- und Sicherheitshandbuch des Batterieherstellers enthaltenen Anleitungen befolgen (siehe Abschnitt "Batteriewartung").



Foto 14



Foto 15

A) Ladegeräts

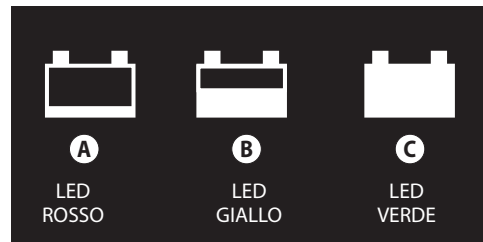
B) Batterieladegerätkabel

C) Hebel heben/abseken saugfuss

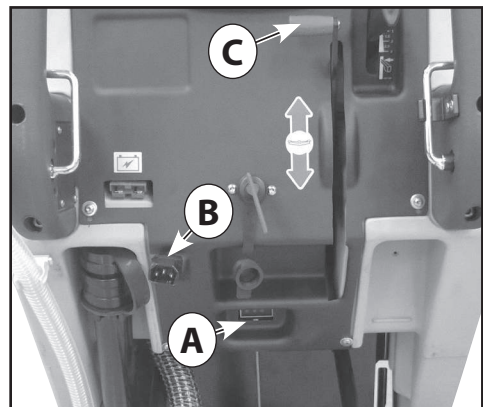
### 6.3. EINBAU UND AUSBAU DER BÜRSTE

⚠ Niemals ohne perfekt an der Maschine installierten Bürsten oder Haltescheiben oder Schleifscheiben arbeiten.

Einbau:

Sicherstellen, dass die Bürstenplatte hochgefahren ist (Foto 8 - E); andernfalls ist die Platte unter Beachtung der Anleitungen im spezifischen Abschnitt hochzufahren.

Sicherstellen, dass der Zündschlüssel in der Steuertafel auf "0" (Maschine ausgeschaltet) steht.

Die Bürste unter der Waschplatte positionieren und dabei aufpassen, dass der Bürstenkopplungsflansch sich unter dem Anschluss aus Metall der Maschine befindet (Foto 6 - A).

Die Waschplatte absenken und die Bürsten mittels des entsprechenden Schalters in Drehung versetzen (Foto 2 - A): Die Bürste wird automatisch angekuppelt. Für die Montage der Haltescheibe ist auf die gleiche Weise vorzugehen.

⚠ Die Länge der Bürstenborsten darf nicht unter 1 cm sinken.

⚠ Die Schleifscheibenstärke darf nicht unter 1 cm sinken. Zu stark abgenutzte Bürsten oder zu dünne Schleifscheiben können die Maschine und den Boden beschädigen. Regelmäßig den Verschleißzustand dieser Teile überprüfen, bevor die Arbeit aufgenommen wird.

Ausbau oder Ersetzen:

Sicherstellen, dass die Bürstenplatte hochgefahren ist (Foto-5 - E); andernfalls ist die Platte unter Beachtung der Anleitungen im spezifischen Abschnitt hochzufahren.

Sicherstellen, dass der Zündschlüssel in der Steuertafel auf "0" (Maschine ausgeschaltet) steht.

Die Bürste unter der Platte zwischen den Händen halten und in Drehrichtung drehen und dann absenken, um sie von dem Metallanschluss zu befreien.

Für den Ausbau der Haltescheibe ist auf die gleiche Weise vorzugehen.

### 6.4. EINBAU DES SQUEEGEES

Die beiden Drehknöpfe (Foto 16 - A) am Squeegee-Körper leicht festziehen.

Den Squeegee in seinen Sitz an der Squeegee-Halterung einsetzen und durch Festziehen der beiden Drehknöpfe befestigen (Foto 16 - B) (Foto 17).

Das Saugrohr der Maschine (Foto 17 - D) in die Anschlussöffnung am Squeegee-Körper einsetzen.

### 6.5. AUSBAU DES SQUEEGEES

Das Saugrohr vom Squeegee-Körper abtrennen.

Die beiden Drehknöpfe (Foto 17 - D) etwas lockern und den Squeegee zu sich hin ziehen, um ihn aus seinem Sitz zu lösen (Foto 17 - A).

### 6.6. EINSTELLUNG DES SQUEEGEES

Der Drehknopf an der Squeegee-Halterung (Foto 17 - B) regelt die Neigung des Squeegees bezüglich des Bo-

dens. Die an die Hinterräder des Squeegees angeschlossenen beiden roten Drehknöpfe (Foto 17 - A) dienen zum Einstellen des Squeegee-Drucks auf den Boden.

Die perfekte Einstellung wird erhalten, sobald das hintere Wischblatt während der Bewegung schleift und sich in jedem Punkt biegt und mit dem Boden einen 45°-Winkel bildet.

Beim Maschinenbetrieb (Vorschub) kann man auf die Drehknöpfe (Foto 17 - B) (Foto 17 - A) einwirken, um die korrekte Neigung und den korrekten Druck des Squeegees einzustellen, um ein gleichmäßiges Trocknen über die gesamte Squeegee-Länge zu erhalten.

Feuchte Spuren weisen auf eine unzureichende Trocknung hin. In diesem Fall ist auf die Drehknöpfe einzuwirken, um die Wirksamkeit zu optimieren.



Foto 16

A) Drehknopf zum Einbau des Squeegees

B) In Knopfloch seinen Sitz an der Squeegee-Halterung

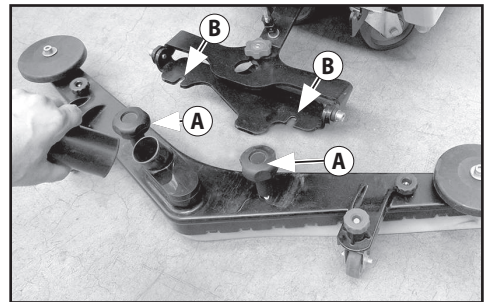

Foto 17

A) Druckeinstellschraube Saugfuss

B) Einstellknopf für die Squeegeeneigung

C) Druckeinstellrad

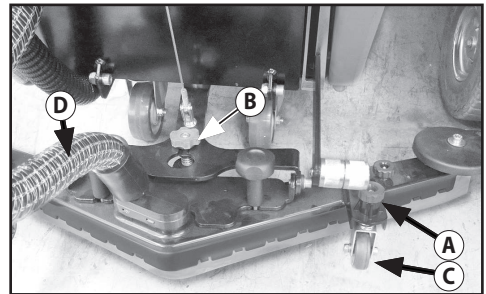
D) Saugrohr

## 6.7. WECHSELN DER SQUEEGEE- WISCHBLÄTTER AUS GUMMI



Foto 18 -

- A) Halterungsstütze Squeegee-Blätter Sauglippen  
B) Halterungsstützen des Saugbalkens

Den Squeegee von seiner Halterung lösen (siehe 7.6). Die Drehknöpfe ( Foto 18 - A) komplett abschrauben und Druck auf die Köpfe der Schrauben, an denen sie angebracht waren, ausüben, bis die innere Kunststoffhalterung aus dem Squeegee-Körper austritt.

Die Gummiblätter aus der Kunststoffhalterung ziehen, indem sie an einem Ende gezogen werden (Foto 19 - A). Das neue Gummiblatt in die Kunststoffhalterung einsetzen, indem die Kunststoffzapfen in die entsprechenden Öffnungen am Blatt gedrückt werden (Foto 20 - A).

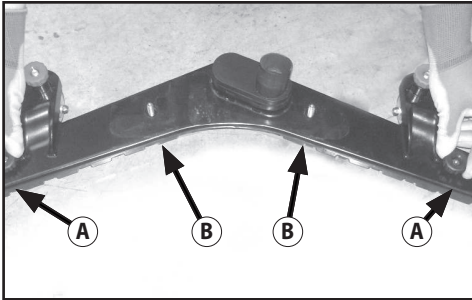
Die Kunststoffhalterung wieder in den Squeegee-Körper einsetzen und sie durch Festschrauben der Befestigungsdrehknöpfe ( Foto 19-A, Foto 18-A ) befestigen. Den Squeegee wieder an seiner Halterung anbringen (siehe 7.5).



Foto 19

- A) Halterungsbolzen der Halterungsstützen Leiste der Sauglippe

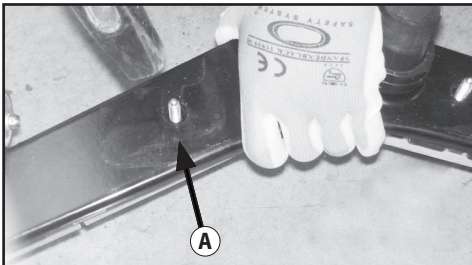

Foto 20

- A) Halterungsstütze der Leiste der Sauglippe

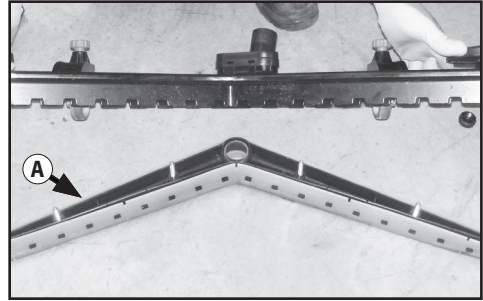

Foto 21

- A) Squeegee-Wischblätter aus Gummi

## 6.8. BEFÜLLEN DES LÖSUNGSBEHÄLTERS, FÜLLSTANDSANZEIGE DES LÖSUNGSBEHÄLTERS UND ENTLEREEN DES LÖSUNGSBEHÄLTERS

⚠ Die Temperatur des einzufüllenden Wassers oder Reinigungsmittels darf nicht über 50°C liegen.

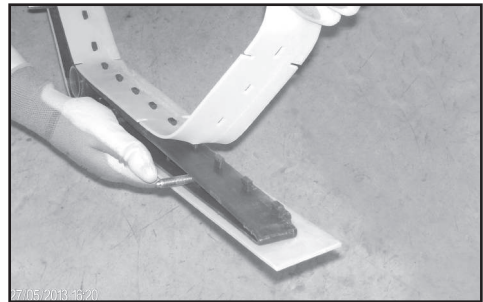
☞ Bei jedem Befüllen des Lösungsbehälters (Foto 1 - D), ist der Sammelbehälter (Foto 3 - C) immer zu entleeren (sehen 7.9).

### 6.8.1. BEFÜLLEN DES LÖSUNGSBEHÄLTERS

⚠ Das Auffüllen der Behälters der Reinigungsflüssigkeit darf NICHT bei angehobener Maschine erfolgen.

- Die erforderliche Menge des chemischen Produkts in den Behälter füllen, wobei die vom Hersteller angegebene Konzentration in Prozent (%) zu beachten ist, die sich auf die in der Produktkarte angegebene Kapazität des vollen Behälters bezieht.

⚠ Ausschließlich für den jeweiligen Bodentyp sowie für den zu entfernenden Schmutztyp geeignete Produkte verwenden.

- Wasser in die Befüllöffnung im Vorderteil der Maschine gießen (Foto 22 - A).

⚠ **Immer nicht Schaum bildende Reinigungsmittel verwenden**

- Den Wasserschlauch zum Befüllen des Behälters mit Wasser nicht unbeaufsichtigt lassen und

vollständig in den Behälter einführen, damit er nicht herausrutschen und empfindliche Maschinenteile nass machen kann.

- Den Behälter mit dem entsprechenden Stopfen verschließen. (Foto 22 - B).





Foto 22

- A) Den Behälter mit dem entsprechenden Stopfen mit Filter.
- B) Stopfen

Zwischen Stopfen und Flüssigkeitspegel sollte ein Abstand von 2 cm liegen. Den Behälter nicht über dieses Maß füllen!

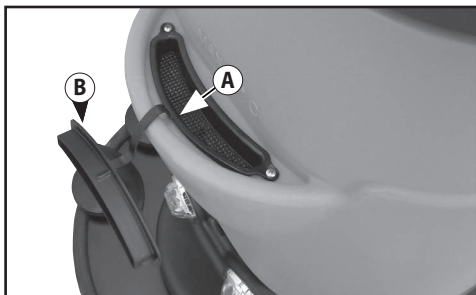
 Die Maschine wurde für den Einsatz mit nicht Schaum **bildenden und biologisch** abbaubaren spezifischen Reinigungsmitteln für Bondereinigungsmaschinen entwickelt. Die Verwendung anderer chemischer Produkte, wie z. B. Ätznatron, Oxydantien, Lösemittel oder Kohlenwasserstoffe kann zu einer Beschädigung oder Zerstörung der Maschine führen.

- Die im entsprechenden Abschnitt des Handbuchs und auf dem Reinigungsmittelbehälter angegebenen Sicherheitsvorschriften befolgen.
- Für ein vollständiges Verzeichnis der verfügbaren geeigneten Reinigungsmittel ist der Hersteller der Maschine zu kontaktieren.

### 6.8.2. FÜLLSTANDSANZEIGE DES LÖSUNGSBEHÄLTERS

Der Füllstand des Behälters mit der Reinigungsflüssigkeit kann mit dem durchsichtigen Schlauch ermittelt werden der im hinteren Teil der Maschine angebracht ist (Foto 23 - A).



Foto 23

- A) Schlauch zum Entleeren des Lösungsbehälters mit Pegelstand Anzeige
- B) Befüllstopfen Reinigungsflösungsbehälter

### 6.8.3. ENTLEREEN DES LÖSUNGSBEHÄLTERS

Die Maschine ausschalten und den Zündschlüssel ziehen.

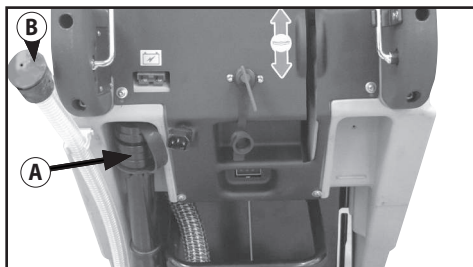
Mit Ablassschlauch (Foto 23 - A).

- Den Ablassschlauch aus seiner Halterung nehmen.
- Den Schlauch hochhalten und den Verschlussstopfen abschrauben (Foto 23 - B)
- Den Ablassschlauch zum gewählten Punkt hin absenken.
- Nach dem Entleeren des Behälters den Ablassschlauch verschließen und wieder an seiner Halterung an der Maschinenrückseite befestigen.

Die Schmutzrückstandmenge im Behälter überprüfen und den Behälterinnenraum gegebenenfalls durch die Inspektionsöffnung waschen.

(Der Entleerungsvorgang kann jederzeit unterbrochen werden, indem der Schlauch hochgehalten wird.)

-  Der Ablassschlauch muss immer perfekt verschlossen werden, denn es darf keine Luft eintreten, weil es sonst zu einem Unterdruckverlust kommt, was den Trocknungsvorgang beeinträchtigt.

#### 6.8.4. REINIGEN DES FILTERS DER REINIGUNGSFLÜSSIGKEIT

Stellen Sie sicher dass der Lösungsbehälter leer ist. Den Filterstopfen abdrehen (Foto 24 - A) und entfernen Sie den Filter aus metallischem Netz. Waschen Sie den Filter unter fließendem Wasser um Verstopfungen und Schmutz zu entfernen. Nach dem Waschen geben Sie den Filter in seinen Sitz zurück und schließen Sie ihn zu indem Sie den Stopfen gut zudrehen um beim Arbeiten ein versehentliches Austreten von Flüssigkeit zu vermeiden.



Foto 24  
A) Reinigungslösungsfilter

#### 6.9. ENTLEREEN DES SCHMUTZWASSERBEHÄLTERS

Beim Ablassen des Schmutzwassers sind die Vorschriften des jeweiligen Anwendungslands der Maschine zu befolgen. Der Anwender haftet für das Beachten dieser Gesetze. Wenn die Reinigungslösung aufgebraucht ist, muss der Schmutzwasserbehälter vor dem Befüllen des Reinigungslösungsbehälters immer entleert werden. Im Allgemeinen kann der Schmutzwasserbehälter so oft wie gewünscht und auch in den Zwischenphasen des Arbeitszyklus entleert werden. Das Fassungsvermögen des Sammelbehälters ist größer als das Fassungsvermögen des Reinigungslösungsbehälters, weshalb eine potentielle Gefährdung des Saugmotors ausgeschlossen sein sollte. Trotzdem ist zur Sicherheit ein Schwimmer vorhanden (Foto 3 - B), der den Saugmotor anhält, sobald der Schmutzwasserstand zu hoch ist.

☞ Wenn eine Wasser- oder Schaumleckage unter den Behältern festgestellt wird, ist der Saugmotor sofort abzustellen und der Sammelbehälter zu entleeren.

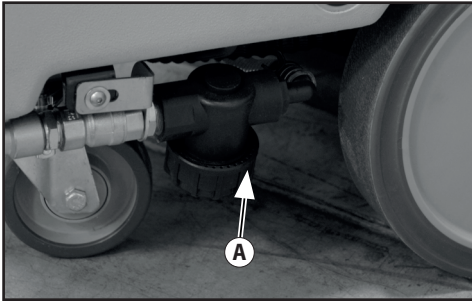
Entleeren des Behälters:

- Die Maschine an einen zum Ablassen des Schmutzwassers geeigneten Ort fahren, d.h. möglichst in die Nähe eines WC oder eines Abwassergullys (es sind die im jeweiligen Anwendungsland der Maschine geltenden Gesetze zur Entsorgung von Abwasser zu befolgen).

Die Maschine ausschalten und den Zündschlüssel ziehen.

- mit Ablassschlauch (Foto 25 - A).
- Den Ablassschlauch aus seiner Halterung nehmen.
- Den Schlauch hochhalten und den Verschlussstopfen abschrauben

- Den Ablassschlauch zum gewählten Punkt hin absenken.
- Nach dem Entleeren des Behälters den Ablassschlauch verschließen und wieder an seiner Halterung an der Maschinenrückseite befestigen.

Die Schmutzrückstandmenge im Behälter überprüfen und den Behälterinnenraum gegebenenfalls durch die Inspektionsöffnung waschen.

(Der Entleerungsvorgang kann jederzeit unterbrochen werden, indem der Schlauch hochgehalten wird.)

☞ Der Ablassschlauch muss immer perfekt verschlossen werden, denn es darf keine Luft eintreten, weil es sonst zu einem Unterdruckverlust kommt, was den Trocknungsvorgang beeinträchtigt.



Foto 25  
A) Schlauch zum Entleeren des Sammelbehälters mit einstellbarem Fluss



Foto 26

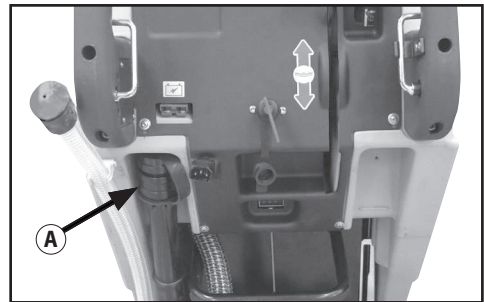

Foto 27



## 6.10. DOSIEREN DER MENGE DER REINIGUNGSFLÜSSIGKEIT IN DER REINIGUNGSLösUNG

Die Einstellung der Menge des Reinigungsmittels in der verwendbaren Reinigungslösung, wird durch den Druckschalter auf dem Bedienpult durchgeführt (FOTO 6 - G).

Durch wiederholte Drucke erhöht man die Menge des abgegebenen Waschmittels; die Verdünnung des abgegebenen Reinigungsmittels wird auf dem Bedienpult angezeigt (FOTO 6 - H) durch progressive Ebenen wie in der hervorgehoben grafischen Symbol (FOTO 7).

Der Prozentsatz der Verdünnung des Waschmittels ändert in Abhängigkeit von der Menge des einstellbaren durch den Steuerhebel abgegebenen sauberen Wasser, (Foto 28); wenn der saubere Wasserablauf ist die Hälfte des insgesamt möglichen Betrag, wird der Anteil der Verdünnung im Foto gezeigt O-1 ; wenn der Reinwasserablauf ist auf den vollen Betrag eingestellt, wird die Verdünnung Prozentsatz im (Foto 28) gezeigt.



Foto 28

- A) Den Steuerhebel der Verdünnung des Waschmittels und sauberen Wasser
- B: geschlossene
- C: öffnen

## 6.11. FAHREN DER MASCHINE

### Modell DC 24V

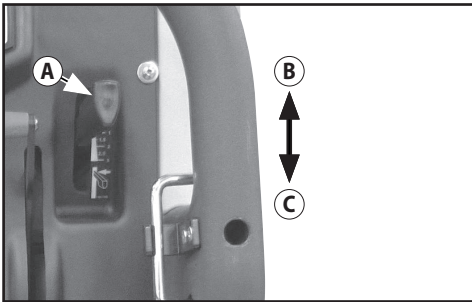
Den Zündschlüssel einsetzen und drehen (Foto 4 - H). Auf der Steuertafel den Ladezustand der Batterien überprüfen (Foto 4 - E).

Den Einschalter der Bürste betätigen (Foto 6 - A).

**⚠ die Bürste beginnt sich erst nach Betätigen des Steuerhebels zu drehen** (Foto 2 - A). Den Einschalter des Saugaggregats betätigen (Foto 6 - B).

Das Saugaggregat absenken, indem der Squeegee-Steuerhebel (Foto 4 - A) nach unten verstellt wird; das Waschaggregat absenken, indem der Steuerhebel (Foto 4 - B) betätigt wird.

Den Boden waschen und langsam vorfahren, indem der Steuerhebel (Foto 2 - A) zum Einschalten der Bürste

betätigt wird. Bei Loslassen des Steuerhebels wird die Bürstendrehung nach einigen Sekunden angehalten.

Daran denken, dass der Squeegee vor dem Rückwärtsfahren angehoben werden muss, damit er nicht beschädigt wird.

## 6.12. ARBEITSWEISE

### 6.12.1. VORBEREITUNG UND WARNHINWEISE

Die zu bearbeitende Fläche mit geeigneten Geräten, wie Staubsaugern, Kehrmaschinen, usw. von allen festen Rückständen befreien. Wenn diese vorbereitende Reinigung nicht vorgenommen wird, könnte der feste Schmutz den einwandfreien Betrieb der Squeegees und somit das perfekte Trocknen beeinträchtigen. Diese Maschine darf nur durch ausgebildetes Personal gefahren werden.

### 6.12.2. PRÜFUNG DES BATTERIELADEZUSTANDS

Die Sequenz der Ladezustandsanzeigerleuchten (Foto 14) wird fortschreitend gelöscht, bis die Batterie leer ist.

Grün Lampe = der Ladevorgang abgeschlossen ist  
Gelb Lampe = der Ladevorgang Hälfte ist  
Rot Lampe = die Batterie leer ist. ist der Bürstenmotor abzustellen, die Reinigungslösungszufuhr zu unterbrechen, die noch nasse Fläche zu trocknen und die Maschine zum Batterieladegerät zu fahren, wo die Batterie geladen wird.

**⚠** Die Batterien können irreparabel beschädigt werden, wenn die Restladung zu stark absinkt (siehe Batteriehandbuch); die Batterie nicht durch wiederholtes Ein- und Ausschalten des Zündschlüssels oder auf andere Art und Weise über die durch die Sicherheitsvorrichtungen vorgegebenen Grenzwerte hinaus entladen.

### 6.12.3. DIREKTES WASCHEN ODER WASCHEN VON LEICHT VERSCHMUTZTEN FLÄCHEN

Waschen und Trocknen in einem einzigen Durchgang. Die Maschine wie zuvor beschrieben vorbereiten und wie in Abschnitt 7.11 verwenden.

**⚠** Die Maschine nie ohne Reinigungslösung betreiben, da der Boden beschädigt werden könnte.

### 6.12.4. INDIREKTES WASCHEN ODER WASCHEN VON STARK VERSCHMUTZTEN FLÄCHEN

Waschen und Trocknen in mehreren Durchgängen. Die Maschine wie zuvor beschrieben vorbereiten.

Erster Arbeitsgang:

Den Waschvorgang wie in Abschnitt 7.11 beschrieben durchführen, ohne den Boden zu trocknen.

Die Reinigungslösung gemäß den Informationen bezüglich des verwendeten Reinigungsmittels auf den Schmutz einwirken lassen.

Zweiter Arbeitsgang:

Wie im vorhergehenden Abschnitt "Direktes Wa-

schen“ (7.12.3) beschrieben vorgehen, um den Boden auch zu trocknen.

☞ Die Maschine nie ohne Reinigungslösung betreiben, da der Boden beschädigt werden könnte.

### 6.12.5. ORGÄNGE NACH DEM WASCHEN

Die Reinigungslösungsversorgung unterbrechen.

Die Bürstenplatte hochfahren und den Bürstenmotor abschalten.

Nachdem eventuelle Wasserspuren auf der Fläche vollständig getrocknet wurden einige Sekunden warten, dann den Squeegee hochfahren und den Saugmotor abstellen.

Die Maschine an einem zum Entleeren der Behälter geeigneten Ort fahren und die Behälter entleeren und reinigen (wie in Abschnitt 7.9 beschrieben).

Die Maschine mit dem Zündschlüssel ausschalten und den Zündschlüssel ziehen.

Falls erforderlich die Batterie laden (siehe entsprechender Abschnitt).

## 7. WARTUNGSMITTELE

☞ Den Schlüssel drehen und aus dem Zündschloss ziehen. Den Batterieverbinder vom Maschinenkabel trennen.

☞ Die Eingriffe an der elektrischen Anlage wie auch alle Wartungs- und Reparaturarbeiten (insbesondere nicht ausdrücklich im vorliegenden Handbuch beschriebene Arbeiten) nur in autorisierten Kundendienstcentern oder durch kompetentes Fachpersonal durchführen lassen, das mit den anwendbaren Sicherheitsvorschriften vertraut ist.

Die regelmäßige Wartung der Maschine unter Beachtung der Anleitungen des Herstellers trägt dazu bei, eine bessere Leistung und eine längere Lebensdauer der Maschine zu gewährleisten.

### 7.1. BEHÄLTER

Die beiden Behälter wie in den entsprechenden Abschnitten beschrieben entleeren.

Den festen Schmutz entfernen, indem die Behälter so lange gefüllt und entleert werden, bis keine Schmutzablagerungen mehr vorhanden sind. Dazu einen Waschschauch oder ähnliches verwenden.

⚠ Über 50°C heißes Wasser, Hochdruckwasserstrahlreiniger und starke Wasserspritzer können die Behälter und die Maschine beschädigen.

Die Behälterdeckel geöffnet lassen (nur bei stillstehender Maschine, damit die Behälter trocknen können und keine unangenehmen Gerüche entstehen).

HÄUFIGKEIT	Wenn notwendig	Nach jeder Verwendung	Wöchentlich	Monatlich
Abnahme und Reinigung des Squeegees		X		
Leerung des Sammelbehälters	X			
Entleerung, Ausspülen oder Desinfektion des Sammelbehälters		X		
Aufladen der Batterie	X	X		
Kontrolle der Flüssigkeitsmenge in den Batterien		X		
Entnahme der Bürsten und Kontrolle ihrer Abnutzung. Vergewissern Sie sich, dass keine Fremdkörper die Bewegung oder die Leistung der Reinigungsorgane beeinträchtigen.		X		
Sichtkontrolle des Allgemeinzustands der Maschine		X		
Vergewissern Sie sich, dass die Schläuche oder Leitungen nicht versperrt oder verstopft sind			X	
Kontrolle der Abnutzung der Saugblätter			X	
Entnahme und Reinigung des Filters der Reinigungslösung			X	
Allgemeine Reinigung der Bürstenplatte, der Halterung und des Squeegees				X
Die Hebe- und Senkbewegung der Bürstenplatte kontrollieren				X
Die Hebe- und Senkbewegungen des Squeegees kontrollieren				X
Schmierung der beweglichen Teile				X
Kontrolle des Öffnungskabels des Hahns der Reinigungslösung				X
Kontrolle der Sicherheitssysteme (Notfallschalter, mechanische oder elektro-mechanische Bremse, Notfallschalter des Sitzes des Anwenders, usw.)				X
Reinigung der Schläuche mit Entkalkungsmittel				X

## 7.2. REINIGUNGSLÖSUNGSFILTER

siehe (Foto 24 - A) (siehe entsprechender Abschnitt 7.8.4).

## 7.3. SAUGROHR

Das Saugrohr vom Squeegee trennen (Foto 17 - D). Jetzt kann das Saugrohr gewaschen und von Verstopfungen befreit werden.

Das Rohr korrekt am Squeegee-Körper anbringen.

## 7.4. SQUEEGEE

⚠ Den Squeegee nicht mit bloßen Händen anfassen, sondern Handschuhe und alle anderen für den jeweiligen Eingriff erforderlichen Schutzrüstungen anwenden.

Den Squeegee von der Maschine abbauen und mit einem Schwamm oder einer Bürste unter fließendem Wasser reinigen.

Die Wirksamkeit und den Abnutzungsgrad der den Boden berührenden Blätter überprüfen. Die Blätter haben die Aufgabe, den Reinigungslösungs- und Wasserfilm vom Boden zu wischen und den Bereich zu isolieren, um einen maximalen Unterdruck des Saugmotors zu gewährleisten: Auf diese Weise wird ein perfektes Trocknen gewährleistet. Im Laufe der Zeit rundet sich die Kante des Blattes ab und verschleißt, was die Wirksamkeit des Trocknungsvorgangs beeinträchtigt. In diesem Fall sind die Squeegee-Blätter zu ersetzen.

Zum Ersetzen der abgenutzten Wischblätter sind die im entsprechenden Abschnitt enthaltenen Anleitungen zu befolgen. Die Blätter umdrehen, um die anderen scharfen Kanten zu nutzen oder neue Blätter einsetzen.

## 7.5. ZUBEHÖRE

Die Bürsten oder die Haltescheiben abbauen und reinigen.

⚠ Sorgfältig überprüfen, dass keine Fremdkörper, wie Metallteile, Schrauben, Späne, Seile oder ähnliches verklemmt sind, damit der Boden und die Maschine nicht beschädigt werden.

Kontrollieren, dass die Bürsten eben sind (Bürsten und Schleifscheiben auf unregelmäßige Abnutzung überprüfen).

Es ist nur vom Hersteller empfohlenes Zubehör zu verwenden; andere Produkte können die Sicherheit beeinträchtigen.

## 7.6. MASCHINENKÖRPER

Zur Außenreinigung des Maschinenkörpers ist ein Schwamm oder ein Tuch zu verwenden; gegebenenfalls kann eine weiche Bürste zum Entfernen von hartnäckigem Schmutz verwendet werden. Die stoßfeste Oberfläche der Maschine ist rau, damit bei der Arbeit entstandene Kratzer nicht sichtbar sind. Diese Lösung trägt jedoch nicht dazu bei, hartnäckige Flecken von

der Maschinenoberfläche zu entfernen.

Der Einsatz von Dampfreinigern, Wasserschläuchen oder Wasserstrahlreinigern ist verboten.

## 7.7. BATTERIEN

### PB-SÄURE-Batterien

Bei der Durchführung der Wartungseingriffe sind die Anweisungen des Herstellers und alle im Handbuch enthaltenen Anweisungen zu befolgen.

Wenn die Batterieelemente nicht vollständig mit der Säurelösung bedeckt sind, kommt es zu einer Oxydation, was die Funktionstüchtigkeit der Batterie definitiv beeinträchtigt.

Überlaufende Säure kann zu einer Korrosion der Maschine führen.

Vom Hersteller empfohlene Batterieladegeräte verwenden, die für den zu ladenden Batterietyp geeignet sein müssen.

Die Batterien immer in gut belüfteten Räumen laden. Es besteht Explosionsgefahr!

Der Einsatz von Gel-Batterien oder wartungsfreien Batterien wird empfohlen.

### GEL-Batterien

Bei der Durchführung der Wartungseingriffe sind die Anweisungen des Herstellers und alle im Handbuch enthaltenen Anweisungen zu befolgen.

Nur vom Hersteller empfohlene Batterieladegeräte verwenden.

Werden die Batterien über einen längeren Zeitraum nicht genutzt, müssen sie abgeklemmt und innerhalb der für den verwendeten Batterietyp vorgeschriebenen zeitlichen Fristen wieder aufgeladen werden (im Allgemeinen und als Vorsichtsmaßnahme nicht länger als 3 Monate bei Blei-Säure/GEL/AGM-Batterien, 6 Monate bei Li-Ionen-Batterien).

Der Hersteller übernimmt keine Haftung für Schäden an Batterien, die durch Nichtbeachtung dieser Verfahrensweisen entstehen.

## 7.8. HÄUFIGKEIT (siehe Tabelle)

### 7.9. EMPFOHLENE ERSATZTEILE

Es wird empfohlen, immer ausreichend Verbrauchsmaterial vorrätig zu haben und die ordentlichen und außerordentlichen Wartungseingriffe zu programmieren, um immer die maximale Leistung der Maschine zu erhalten. Das Verzeichnis dieser Ersatzteile fordern Sie bitte bei Ihrem Händler an.9 - Diese Eingriffe tragen dazu bei, die Ursache einiger Probleme bei bestimmten Störungen zu verstehen. Für die vorzunehmenden Abhilfen ist immer Bezug auf die nachfolgenden spezifischen Abschnitte zu nehmen.

## **8. BETRIEBSKONTROLLE**

### **8.1. DIE MASCHINE FUNKTIONIERT NICHT**

- ⊗ Der Schlüssel steckt nicht im Zündschloss oder wurde nicht gedreht.
- ☺ Den Schlüssel ins Zündschloss stecken und auf "1" oder Maschinenstart drehen.
- ⊗ Der Batterieverbinder ist etrennt oder falsch an den Verbinder des Hauptkabels angeschlossen.
- ☺ Beide Verbinder korrekt anschließen.
- ⊗ Die Maschine wird geladen.
- ☺ Ladevorgang beenden.
- ⊗ Die Batterien sind entladen.
- ☺ Batterien laden.

### **8.2. DIE BÜRSTE DREHT SICH NICHT**

- ⊗ Der Bürstenmotorschalter wurde nicht eingeschaltet.
- ☺ Den Schalter zum Einschalten der Bürsten drücken.
- ⊗ Der Thermoschutzschalter des Bürstenmotors hat angesprochen, der Motor ist überhitzt.
- ☺ Nach der Ursache forschen (Seile oder ähnliche Gegenstände behindern die Bewegung, zu unebene Fläche, usw.) und den Rückstellschalter drücken.
- ⊗ Das Relais des Motors oder der Bürstenmotor ist defekt.
- ☺ Ersetzen lassen.

### **8.3. ES TRITT KEINE ODER NUR WENIG REINIGUNGSLÖSUNG AUS**

- ⊗ Der Lösungsbehälter ist leer.
- ☺ Den Lösungsbehälter füllen, nachdem der Schmutzwasserbehälter entleert wurde.
- ⊗ Der Flussregelhebel ist geschlossen oder fast geschlossen.
- ☺ Die austretende Lösungsmenge einstellen/erhöhen.
- ⊗ Der Reinigungslösungsfilter ist verstopft..
- ☺ Den Schmutz oder Fremdkörper aus der Leitung entfernen.

### **8.4. KEIN SAUGBETRIEB**

- ⊗ Das Saugrohr ist nicht an den Squeegee angeschlossen.
- ☺ Korrekt anschließen.
- ⊗ Das Saugrohr und die Squeegee-Leitung sind verstopft.
- ☺ Die Leitungen von der Verstopfung befreien.
- ⊗ Der Saugmotor ist abgestellt.
- ☺ Den Motor einschalten.
- ⊗ Der Schmutzwasserbehälter ist voll.
- ☺ Behälter entleeren.
- ⊗ Der Saugmotor wird nicht stromversorgt oder ist durchgebrannt.
- ☺ Die Anschlüsse prüfen oder den durchgebrannten Motor ersetzen lassen.

### **8.5. ZU GERINGE SAUGKRAFT**

- ⊗ Der Schmutzwasserbehälterdeckel wurde nicht

korrekt festgeschraubt.

- ☺ Korrekt festschrauben.
- ⊗ Der Ablassschlauchstopfen des Schmutzwasserbehälters ist nicht korrekt geschlossen.
- ☺ Korrekt schließen.
- ⊗ Das Saugrohr, die Squeegee-Leitung oder das Inspektionsfach sind verstopft.
- ☺ Die Leitungen von der Verstopfung befreien.

### **8.6. DER BÜRSTENMOTOR ODER DER SAUGMOTOR HALTEN NICHT AN**

- ☺ Die Maschine anhalten, indem die Hauptstromversorgung durch Ziehen des Hauptverbinders der Batterie unterbrochen wird. Den technischen Kundendienst kontaktieren.

### **8.7. DER SQUEEGEE REINIGT ODER TROCKNET NICHT GUT**

- ⊗ Die Squeegee-Blätter sind abgenutzt oder schleppen zu viel festen Schmutz mit sich.
- ☺ Die Blätter ersetzen oder reinigen.
- ⊗ Der Squeegee ist nicht richtig eingestellt, der Vor Schub muss exakt senkrecht zur Fahrtrichtung erfolgen.
- ☺ Den Squeegee korrekt einstellen.
- ⊗ Das Saugrohr, die Squeegee-Leitung sind verstopft.
- ☺ Die Leitungen von der Verstopfung befreien.

### **8.8. DAS BATTERIELADEGERÄT FUNKTIONIERT NICHT**

- ⊗ Der Batterieladevorgang setzt nicht ein
- ☺ Kontrollieren, dass das Batterieladegerät effektiv an die Batterie angeschlossen ist. Das Handbuch des Batterieladegeräts nachschlagen.

### **8.9. DIE BATTERIEN WERDEN NICHT GELADEN ODER ENTLADEN SICH ZU SCHNELL**

- ⊗ Die Batterien sind neu und erreichen nicht die erwartete Leistung von 100%.
- ☺ Der Akku erreicht seine maximale Ladekapazität erst nach 20-30 kompletten Ladezyklen.
- ⊗ Die Elektrolytenlösung ist verdampft und bedeckt die Platten nicht vollständig.
- ☺ Das Gebrauchs- und Wartungshandbuch des Batterieherstellers nachschlagen.
- ⊗ Es werden starke Dichteunterschiede zwischen den verschiedenen Elementen festgestellt.
- ☺ Die beschädigte Batterie ersetzen.

Immer das Gebrauchs- und Wartungshandbuch der Batterien und des Batterieladegeräts nachschlagen. Wenn das Problem nicht gelöst werden kann, ist ein autorisierter technischer Kundendienst zu kontaktieren.

**Der Hersteller kann NICHT bei der Lösung von Problemen behilflich sein, die auf nicht direkt gelieferte Batterien oder Batterieladegeräte zurückzuführen sind.**

## 9. BETRIEBSSTEUERUNG

### 9.1. DIAGNOSTIK FEHLERMELDUNGEN

Das Display auf der Schalttafel (Abbildung Nr. 7) dient auch zur Anzeige etwaiger aktiver Alarms auf der Maschine in Bezug auf die Steuerkarte; bei Auftreten eines Alarms werden abwechselnd eine Abkürzung und eine kurze Beschreibung angezeigt.

Im Folgenden ist die Liste der Fehlermeldungen mit der entsprechenden Diagnostik angeführt:

Alarm #id	Bedeutung	Lösung
1. Shutdown Einsatz Zugmotor	Ampèreschutz Vorschub	Die Betriebsart der Vorschubfunktion kontrollieren. Es wurde gehobener Arbeitsstrom vom Vorschubmotor ermittelt.
2. Shutdown Einsatz Bürstenmotor	Ampèreschutz Bürsten	Die Betriebsart der Bürstenfunktion kontrollieren. Es wurde gehobener Arbeitsstrom vom Bürstenmotor ermittelt.
3. Shutdown Einsatz Motor Saugung	Ampèreschutz Saugung	Stromaufnahme Motor Saugung kontrollieren Es wurde gehobener Arbeitsstrom vom Bürstenmotor ermittelt.
4. Einsatz I2t Vorschubmotor	Ampèreschutz Vorschub	Die Betriebsart der Vorschubfunktion kontrollieren. Es wurde gehobener Arbeitsstrom vom Vorschubmotor ermittelt.
5. Einsatz I2t Bürstenmotor	Ampèreschutz Bürsten	Die Betriebsart der Bürstenfunktion kontrollieren. Es wurde gehobener Arbeitsstrom vom Bürstenmotor ermittelt.
6. Einsatz I2t Saugmotor	Ampèreschutz Saugung	Stromaufnahme Motor Saugung kontrollieren. Es wurde gehobener Arbeitsstrom vom Bürstenmotor ermittelt.
7. Bürstenmotor ausgeschaltet weil Batterie leer	Spannung zu gering.	Arbeitsstrom ungenügend an Funktionskarte (<90%). Batterie/Batterieanschlüsse kontrollieren.
8. Saugmotor ausgeschaltet weil Batterie leer	Spannung zu gering.	Arbeitsstrom ungenügend an Funktionskarte (<80%). Batterie/Batterieanschlüsse kontrollieren.
9. Maschinenstillstand weil Batterie leer	Spannung zu gering.	Arbeitsstrom ungenügend an Funktionskarte
Batterie/Batterieanschlüsse kontrollieren.	Überspannung	Überspannung an Funktionskarte ermittelt. Batterie/Batterieanschlüsse kontrollieren.
11. Kartentemperatur zu hoch (Kupplung angehalten)	Temperatur zu hoch an Kontrollkarte	Überhitzung Leistungsstufe Vorschub: Aufnahme kontrollieren.
13. Hohe Kartentemperatur (Vorschubreduzierung zu 50%)	Gehobene Temperatur an Kontrollkarte	Überhitzung Leistungsstufe Vorschub: Aufnahme kontrollieren.
14. Fehler Schwimmer	Stopp-Signal vom Schwimmer	Schmutzwasserbehälter entleeren
15. Startfehler (Einschalten mit Schlüssel trotz Bedieneranwesenheit gedrückt)	Bedienerhebel gedrückt vor Kontrollende der Karte	Die Maschine erneut einschalten; achten Sie dabei nicht den Hebel gedrückt zu halten womit die Bedieneranwesenheit gemeldet wird
16. Solid Karte in Stand-By	Karte im Ruhemodus weil Stand-By zu lang	Die Maschine erneut starten.
18. CanBUS Kommunikation unterbrochen	Kommunikation zwischen Karte und Display fehlt	Verbindungen zwischen Tastaturkarte und Funktionen kontrollieren.
27. Vorschubmotor getrennt	Signal vom Vorschubmotor fehlt	Vrbindungen und Zustand vom Vorschubmotor kontrollieren
28. Sofortige Batteriespannung zu hoch	Überspannung	Überspannung an Funktionskarte ermittelt. Batterie/Batterieanschlüsse kontrollieren.
29. Sofortige Batteriespannung zu niedrig	Spannung zu gering.	Spannung ungenügend an Funktionskarte Batterie/Batterieanschlüsse kontrollieren.

## 10. GARANTIEBEDINGUNGEN

Alle unsere Geräte werden sorgfältigen Kontrollen unterzogen und sind mit einer 12-monatigen Garantie für Material- oder Fabrikationsfehler ausgestattet. Die Garantiefrist beginnt am Kaufdatum. Das Kaufdatum ist das auf der bei der Übergabe des Geräts durch den Vertragshändler ausgehändigten Quittung angegebene Datum. Der Hersteller verpflichtet sich, innerhalb der Garantiefrist Fabrikationsfehler aufweisende Teile kostenlos zu reparieren oder zu ersetzen. Nicht eindeutig auf Material- oder Fabrikationsfehler zurückführbare Mängel werden in einem unserer Technischen Kundendienstcenter oder in unserem Firmensitz geprüft und je nach Prüfungsergebnis in Rechnung gestellt. Von der Garantieleistung ausgeschlossen sind:

Auf Unfall, Transport, Nachlässigkeit oder ungeeignete Behandlung, falschem oder unsachgemäßem, nicht den im Handbuch enthaltenen Anleitungen entsprechenden Gebrauch, sowie auf einer falschen oder unsachgemäßen Installation wie auch auf einem falschen Betrieb und Einsatz des Gerätes beruhende Schaden. Die Maschine ist dem Kundendienstcenter mit dem vollständigen Originalzubehör und mit der Kaufquittung zu übergeben. Der Garantieanspruch verfällt, wenn das Gerät von nicht autorisierten Dritten repariert oder abgeändert wird. Gleichermäßen verfällt der Garantieanspruch, wenn der Anwender nicht in der Lage ist, die vollständige und gut lesbare Original-Kaufquittung vorzulegen, oder wenn er nicht in der Lage ist, die am Maschinenrahmen angebrachte Maschinenkennnummer anzugeben. Eine Ersetzung des Gerätes und eine Verlängerung der ursprünglichen Garantiezeit beim Auftreten von Mängeln ist ausgeschlossen. Die Reparatur erfolgt in einem unserer autorisierten Technischen Kundendienstcenter oder in unserem Firmensitz, die Transportkosten hat der Kunde zu tragen, der auch die Haftung für den Transport übernimmt. Die Garantie sieht nicht die Reinigung der funktionierenden Maschinenteile, Instandhaltungseingriffe, die Reparatur sowie die Ersetzung von Verschleißteilen vor. Der Hersteller haftet nicht für eventuelle Personen- und/oder Sachschaden, die auf eine nicht den im Handbuch enthaltenen Anleitungen entsprechende Installation oder auf eine falsche Anwendung des Gerätes zurückzuführen sind.

- 1. INFORMACIONES GENERALES
  - 1.1. FINALIDAD DEL MANUAL
  - 1.2. TERMINOLOGÍA Y LEYENDA DE LOS SÍMBOLOS
  - 1.3. IDENTIFICACIÓN DEL PRODUCTO
  - 1.4. USO AL QUE ESTÁ DESTINADO LA MÁQUINA
  - 1.5. MODIFICACIONES TÉCNICAS
- 2. INFORMACIONES SOBRE LA SEGURIDAD
  - 2.1. RECOMENDACIONES FUNDAMENTALES
  - 2.2. ELIMINACION DE LA MAQUINA
- 3. INFORMACIONES SOBRE EL DESPLAZAMIENTO
  - 3.1. ELEVACIÓN Y TRANSPORTE DE LA MÁQUINA EMBALADA
  - 3.2. CONTROL AL RECIBIR LA MERCANCÍA
  - 3.3. DESEMBALAJE
  - 3.4. DIMENSIONES Y PESO DE L'EMBALAJE
- 4. INFORMACIONES TÉCNICAS
  - 4.1. ESTRUCTURA Y FUNCIONES DE LA MÁQUINA
  - 4.2. DIMENSIONES
- 5. INFORMACIONES SOBRE LA INSTALACIÓN
  - 5.1. INSTALACIÓN DE LAS BATERÍAS
    - 5.1.1. CONEXIÓN DE LA BATERÍAS
  - 5.2. CONFIGURACIÓN DEL CARGADOR DE BATERÍAS
  - 5.3. CONFIGURACIÓN DE LA BATERÍA
  - 5.4. MODO BOOST
- 6. INFORMACIONES SOBRE EL EMPLEO
  - 6.1. PREPARACIÓN DE LA MÁQUINA
    - 6.1.1. CONFIGURACIÓN DEL IDIOMA
  - 6.2. RECARGA DE LAS BATERÍAS
  - 6.3. MONTAJE Y DESMONTAJE DEL CEPILLO
  - 6.4. MONTAJE DE LA BOQUILLA DE SECADO
  - 6.5. DESMONTAJE DE LA BOQUILLA DE SECADO
  - 6.6. REGLAJE DE LA BOQUILLA DE SECADO
  - 6.7. REEMPLAZO DE LOS LABIOS EN GOMA DE LA BOQUILLA DE SECADO
  - 6.8. LLENADO, VISUALIZACIÓN DE EL NIVEL DE LLENADO Y DESCARGA DEL DEPÓSITO DE LA SOLUCIÓN LIMPIADORA.
    - 6.8.1. LLENADO DEL DEPÓSITO DE LA SOLUCIÓN LIMPIADORA.
    - 6.8.2. VISUALIZACIÓN DE EL NIVEL DE LLENADO.
    - 6.8.3. DESCARGA DEL DEPÓSITO DE LA SOLUCIÓN LIMPIADORA.
    - 6.8.4. LIMPIEZA DEL FILTRO DE LA SOLUCIÓN LIMPIADORA.
  - 6.9. VACIADO DEL DEPÓSITO DE RECUPERACIÓN.
- 6.10. AJUSTE DE LA CANTIDAD DE DETERGENTE EN LA SOLUCIÓN LIMPIADORA.
  - 6.11. CONDUCCIÓN DE LA MÁQUINA.
  - 6.12. MÉTODO DE TRABAJO.
    - 6.12.1. PREPARACIÓN Y ADVERTENCIAS
    - 6.12.2. CONTROL DEL ESTADO DE CARGA DE LA BATERÍA.
      - 6.12.3. LAVADO DIRECTO O PARA SUPERFICIES LIGERAMENTE SUCIAS.
      - 6.12.4. LAVADO INDIRECTO O PARA SUPERFICIES MUY SUCIAS.
      - 6.12.5. OPERACIONES SUCESIVAS AL LAVADO.
- 7. INFORMACIONES SOBRE EL MANTENIMIENTO
  - 7.1. DEPÓSITOS.
  - 7.2. FILTRO DELLA SOLUCIÓN LIMPIADORA.
  - 7.3. TUBO DE ASPIRACIÓN.
  - 7.4. BOQUILLA DE SECADO.
  - 7.5. ACCESORIOS.
  - 7.6. CUERPO DE LA MÁQUINA.
  - 7.7. BATERÍAS.
  - 7.8. PERIODICIDAD
  - 7.9. RECAMBIOS ACONSEJADOS.
- 8. INFORMACIONES SOBRE EL CONTROL DE EJERCICIO
  - 8.1. LA MÁQUINA NO FUNCIONA
  - 8.2. EL CEPILLO NO GIRA
  - 8.3. LA SOLUCIÓN LIMPIADORA NO BAJA O BAJA EN POCA CANTIDAD
    - 8.4. FALTA ASPIRACIÓN
    - 8.5. POCA ASPIRACIÓN
    - 8.6. EL MOTOR DE LOS CEPILLOS O EL MOTOR DE ASPIRACIÓN NO SE DETIENEN
  - 8.7. LA BOQUILLA DE SECADO NO LIMPIA O NO SECA BIEN
    - 8.8. EL CARGADOR DE BATERÍAS NO FUNCIONA
    - 8.9. LAS BATERÍAS NO SE CARGAN O NO MANTIENEN LA CARGA.
- 9. CONTROL DE EJERCICIO
  - 9.1. DIAGNÓSTICO INDICACIÓN DE AVERÍAS
- 10. CONDICIONES DE GARANTIA

## 1. INFORMACIONES GENERALES

### 1.1. FINALIDAD DEL MANUAL

Para facilitar la consulta y lectura de los temas de interés, consulte el índice que se halla al inicio de la sección escrita en su idioma.

El presente manual ha sido redactado por el fabricante y forma parte integrante del producto, y como tal debe conservarse con cuidado durante toda la vida de la máquina hasta su demolición.

El cliente debe asegurarse de que los operarios hayan leído y comprendido el contenido del presente manual, a fin de que puedan atenerse escrupulosamente las instrucciones descritas en el mismo.

Para obtener los mejores resultados en términos de seguridad, prestaciones, eficacia y duración del producto que han adquirido es fundamental respetar siempre las indicaciones proporcionadas en este manual.

El incumplimiento de estas reglas puede provocar daños a las personas, a la máquina, a la superficie lavada y al medio ambiente, que en ningún caso podrán imputarse al fabricante.

El presente manual se refiere detalladamente a la máquina y proporciona indicaciones y descripciones exclusivamente a la batería y cargador de batería incluidos.

### 1.2. TERMINOLOGÍA Y LEYENDA DE LOS SÍMBOLOS

Para una mayor claridad y para evidenciar de modo adecuado los diferentes aspectos de las instrucciones descritas, se han utilizado los términos y símbolos que se definen y presentan a continuación:

- **Máquina.** Esta definición sustituye el nombre comercial al que se refiere este manual.

- **Operario.** Por operario se entienden las personas que normalmente utilizan la máquina y que conocen su funcionamiento, pero que no tienen conocimientos técnicos específicos para poder realizar las intervenciones que pudieran ser necesarias.

- **Técnico.** Por técnico se entienden las personas con la experiencia, preparación técnica y conocimientos legislativos y normativos necesarios para permitir realizar todo tipo de intervención en la máquina, con la capacidad de reconocer y evitar posibles peligros durante la instalación, el uso, el desplazamiento y el mantenimiento de la máquina.

- **SÍMBOLO INDICACIÓN** (  ) Son informaciones de especial importancia para evitar averías a la máquina.

- **SÍMBOLO ATENCIÓN** (  ) Son informaciones sumamente importantes para evitar serios daños a la máquina y al medio ambiente en el que se trabaja.

- **SÍMBOLO PELIGRO** (  ) Son informaciones vitales para evitar graves (o extremas) consecuencias a la salud de las personas y a la integridad del producto y del medio ambiente en el que se trabaja.

### 1.3. IDENTIFICACIÓN DEL PRODUCTO

La placa de datos situada debajo del panel de mandos contiene las siguientes informaciones:

- identificación del fabricante
- marca CE
- código del modelo
- modelo
- potencia nominal total
- número de serie
- año de fabricación
- peso con la máxima carga

### 1.4. USO AL QUE ESTÁ DESTINADO LA MÁQUINA

La máquina descrita en el presente manual es una fregadora-secadora de suelos: debe utilizarse para la limpieza y aspiración de líquidos de suelos planos, rígidos, horizontales, lisos o poco rugosos, uniformes y sin obstáculos, en locales tanto civiles como industriales. Está prohibido cualquier otro uso que no sea los arriba indicados.

Le rogamos lea detenidamente las informaciones sobre la seguridad proporcionadas en este manual. La fregadora-secadora distribuye sobre la superficie que se ha de limpiar una cantidad de solución (regulable en función de las necesidades) de agua y detergente mientras los cepillos eliminan la suciedad del suelo.

El equipo de aspiración de la máquina, a través de una boquilla de secado (rasqueta de secado), seca perfectamente con una sola pasada los líquidos y la suciedad eliminada por los cepillos frontales.

Asociando un adecuado detergente para la limpieza con los diferentes tipos de cepillos (o discos abrasivos) disponibles, la máquina puede adaptarse a todas las combinaciones de tipos de suelos y suciedad.

### 1.5. MODIFICACIONES TÉCNICAS

Esta máquina ha sido pensada y fabricada de acuerdo con los requisitos fundamentales para la seguridad y la salud del usuario establecidos en las directivas europeas, como queda patente por la marca CE aplicada en la etiqueta de identificación.

Las directivas europeas aplicadas a la máquina se citan en el Certificado de conformidad adjunto al presente manual.

Este certificado quedará anulado si la máquina sufre cualquier tipo de modificación que no se haya acordado previamente con el fabricante.

El fabricante se reserva el derecho de aportar sin previo aviso las modificaciones técnicas al producto que considere necesarias para actualizarlo o mejorarlo técnicamente.

Por este motivo algunos detalles de la máquina que ha comprado podrían diferir con las informaciones indicadas en los catálogos comerciales o con las figuras del presente manual, sin que por esto se altere la seguridad del mismo y las informaciones proporcionadas al respecto.



## 2. INFORMACIONES SOBRE LA SEGURIDAD

### 2.1. RECOMENDACIONES FUNDAMENTALES

☞ Lea detenidamente el “manual de instrucciones para el uso” antes de realizar las operaciones de puesta en marcha, empleo, mantenimiento, mantenimiento ordinario, o cualquier otro tipo de intervención en la máquina.

⚠ Respete escrupulosamente todas las prescripciones contenidas en el presente manual así como las prescripciones de los manuales de las baterías y de los cargadores de baterías (prestando especial atención a los párrafos precedidos por el símbolo de atención o peligro).

El fabricante declina toda responsabilidad por los daños que pudieran producirse a personas o cosas debidos al incumplimiento de las citadas prescripciones.

☞ Antes de utilizar la máquina, asegúrese de que todos los componentes estén bien colocados.

⚠ La máquina debe ser utilizada exclusivamente por personal que haya sido formado para su uso, que haya demostrado su capacidad y que haya sido expresamente encargado de usarla.

Para evitar el uso no autorizado, cuando no utilice la máquina guárdela en un lugar no accesible a personas ajenas, y quite la llave del tablero de mandos.

⚠ Está prohibido el uso de la máquina a menores de edad.

⚠ No destine esta máquina a otros usos que no sean los expresamente previstos.

Valúe el tipo de edificio en el cual debe trabajarse y respete escrupulosamente las normas y las condiciones de seguridad vigentes en el mismo.

☞ No utilice la máquina en lugares que no dispongan de la iluminación adecuada, en ambientes explosivos, en presencia de suciedad nociva para la salud (polvos, gases, etc.), en calles o pasajes públicos y en ambientes exteriores en general.

⚠ El campo de temperatura previsto para el uso de la máquina es de +4°C a + 35°C; coloque la máquina en reposo en un lugar seco y no corrosivo, donde la temperatura esté comprendida entre + 10°C y + 50°C. El campo de humedad previsto para la máquina, en cualquier condición en que la misma se encuentre, es del 30% al 95%.

☞ No use o aspire nunca líquidos, gases, polvos secos, ácidos y disolventes (por ejemplo diluyentes para pinturas, acetona, etc.), aunque estén diluidos, no utilice productos inflamables o explosivos (por ejemplo gasolina, aceite combustible, etc.); no aspire nunca objetos en llamas o incandescentes.

⚠ No utilice la máquina en pendenencias o rampas superiores al 2 %.

Para transportar la máquina en rampas o en pendenencias más elevadas, presta la máxima atención para evitar vuelcos y/o aceleraciones incontroladas.

Desplace la máquina por rampas y/o escalones sólo

con el cabezal de los cepillos y la boquilla de secado levantados.

⚠ Nunca aparece la máquina en pendencia.

☞ La máquina nunca debe dejarse sin vigilancia con la llave puesta y conectada; sólo puede abandonarse después de haber desconectado y quitado la llave, tras haberla asegurado contra movimientos accidentales y desconectado de la alimentación eléctrica.

☞ Cuando utilice la máquina preste atención a la presencia de terceras personas, especialmente a los niños que pudieran estar presentes en el local donde se trabaja.

⚠ No utilice la máquina para transportar personas u objetos o para arrastrar objetos.

No arrastre la máquina.

☞ No utilice la máquina como superficie de apoyo, para ningún peso y por ningún motivo.

No obstruya las aperturas de ventilación y de eliminación del calor.

⚠ No elimine, modifique o deshabilite los dispositivos de seguridad.

⚠ Utilice siempre las protecciones personales para la seguridad del operario: delantal o mono de trabajo de seguridad, zapatos antideslizantes e impermeables, guantes de goma, gafas y cascos de protección, mascarillas para proteger las vías respiratorias.

Antes de empezar a trabajar quítese los collares, relojes, corbatas y todo aquello que potencialmente pudiera provocar graves accidentes.

⚠ No introduzca las manos entre las partes en movimiento.

☞ No utilice detergentes diferentes a los previstos y atégase a las prescripciones indicadas en las diferentes fichas de seguridad.

Aconsejamos conservar los detergentes en un lugar inaccesible a los niños.

En caso de contacto accidental con los ojos, lave inmediata y abundantemente con agua, y en caso de ingestión llame inmediatamente a un médico.

Asegúrese de que las tomas de corriente para la alimentación del cargador de baterías estén conectadas a una adecuada red de tierra, y que estén protegidas por interruptores magnetotérmicos y diferenciales.

⚠ Es indispensable respetar las instrucciones del fabricante de las baterías y las disposiciones del Legislador.

Mantenga las baterías siempre limpias y secas, a fin de evitar corrientes de dispersión superficial.

Proteja las baterías contra las impurezas, como por ejemplo el polvo metálico.

☞ No apoye herramientas sobre las baterías: peligro de cortocircuito y de explosión.

☞ Cuando use ácido para baterías, siga escrupulosamente las correspondientes instrucciones de seguridad. En presencia de campos magnéticos especialmente altos, valúe el efecto que dichos campos podrían tener en la electrónica de control.

Nunca limpie la máquina con chorros de agua.

☞ Los fluidos recuperados contienen detergentes, desinfectantes, agua, material orgánico e inorgánico recuperado durante las fases de trabajo: estos fluidos deben eliminarse siguiendo la ley vigente en materia.

⚠ En caso de avería y/o mal funcionamiento de la máquina, apáguela inmediatamente (desenchufándola de la red de alimentación eléctrica o de las baterías) y no manipúlela.

Diríjase a un centro de asistencia técnica del fabricante.

🔧 Todas las operaciones de mantenimiento o sustitución de los accesorios deben realizarse en ambientes adecuadamente iluminados, y sólo después de haber desenchufado la máquina de la alimentación eléctrica, desconectando el conector de la batería.

☞ Todas las intervenciones en el sistema eléctrico y todas las operaciones de mantenimiento y de reparación (especialmente las que no se describen explícitamente en este manual) deben ser realizadas exclusivamente por los centros de asistencia autorizados o por personal técnico especializado y experto en el sector y en las normas de seguridad.

☞ Se permite usar sólo accesorios y recambios originales, proporcionados exclusivamente por el fabricante, puesto que sólo estos recambios garantizan que la máquina funcione de modo seguro y sin inconvenientes.

No use piezas desmontadas de otras máquinas u otros juegos de piezas como recambios.

☞ Compruebe la máquina cada vez que deba utilizarla. En especial, compruebe que el cable de recarga de la batería y el conector estén en buenas condiciones y que sean seguros para el operario.

Si no están en perfectas condiciones, no utilice la máquina por ningún motivo antes de que un técnico especializado y autorizado realice la reparación.

☞ Apague inmediatamente el motor de aspiración si observa pérdidas de espuma o de líquido.

☞ No utilice la máquina sobre superficies textiles como alfombras, moquetas, etc.

El uso de ceras, detergentes espumosos o dispersiones a lo largo de los tubos, puede ocasionar a la máquina serios problemas y obstruir los tubos.

## 2.2. ELIMINACION DE LA MAQUINA

Cuando decida no utilizar más la máquina, aconsejamos que separe las baterías y las elimine según se establece en la norma europea 91/157/EEC, o bien depositelas en un centro de recogida autorizado.

Para la eliminación de la máquina respete la legislación vigente en el lugar donde se utilice: - En primer lugar hay que desconectar la máquina de la red, vaciar los líquidos y limpiarla.

- Seguidamente la máquina se divide por grupos de materiales homogéneos (plásticos de acuerdo con lo indicado por el símbolo de reciclado, metales, goma, embalajes).

En caso de componentes que contengan diferentes materiales, diríjase a los organismos competentes en materia.

Cada grupo homogéneo debe eliminarse de acuerdo a la ley en materia de reciclaje.

Se aconseja hacer inocuas las partes de la máquina susceptibles de peligro, especialmente para los niños.



Como propietario de un aparato eléctrico o electrónico le está prohibido por ley (a tenor de la Directiva de la UE 2002/96/CE del 27 de enero de 2003 sobre residuos de aparatos eléctricos y electrónicos y la legislación nacional de los estados miembros de la UE que haya incorporado esta directiva) eliminar este producto o sus componentes eléctricos/electrónicos como residuos urbanos no seleccionados.

Por favor, utilice en su lugar los puntos de recogida que sin cargo alguno se han establecido para este fin.

## 3. INFORMACIONES SOBRE EL DESPLAZAMIENTO

### 3.1. ELEVACIÓN Y TRANSPORTE DE LA MÁQUINA EMBALADA

⚠ Durante todas las operaciones de elevación o transporte, asegúrese de que la máquina embalada esté bien sujeta, a fin de evitar que se vuelque o caiga accidentalmente.

Las operaciones de carga y descarga con los medios a tal fin destinados, deben realizarse con la adecuada iluminación.

La máquina embalada debe moverse con medios adecuados, prestando atención a no dañar ni golpear el embalaje en ninguna parte y a no volcarlo, y apoyándolo en el suelo con mucho cuidado.

### 3.2. CONTROL AL RECIBIR LA MERCANCÍA

☞ Cuando reciba la mercancía (máquina, batería o cargador de baterías) del transportista, compruebe atentamente la integridad del embalaje y de su contenido.

Si éste último hubiera sufrido daños, comuníquelo al transportista, y resérvese, por escrito (seleccione en el documento la voz "reserva"), de presentar la solicitud de resarcimiento antes de aceptar la mercancía.

### 3.3. DESEMBALAJE

⚠ Vista prendas de seguridad y utilice los instrumentos adecuados para limitar los riesgos de accidentes. La máquina está embalada en caja de cartón puesta sobre un pallet de madera; para el desembalaje de la máquina, proceda del siguiente modo y por este orden:

- Corte y quite los flejes de plástico con tijeras o cizalla.
- Quite, sacándola por arriba, la caja de cartón.
- Saque las bolsas que están dentro de la caja y compruebe su contenido (manual de uso y manteni-

miento, conector para cargador de baterías) - Quite las abrazaderas metálicas o flejes plásticos que fijan la máquina al pallet.

- Saque del embalaje los cepillos y la boquilla de secado.

- Saque la máquina (empujándola hacia atrás) del pallet utilizando una plataforma inclinada bien sujeta al pavimento y al pallet.

Se sugiere conservar todos los elementos del embalaje, porque podrían ser útiles para proteger la máquina y los accesorios en caso de transporte a otro lugar o a los centros de asistencia autorizados.

Si no desea guardar el embalaje, el mismo deberá eliminarse según lo establecido en las leyes vigentes en materia.

### 3.4. DIMENSIONES Y PESO DE L'EMBALAJE

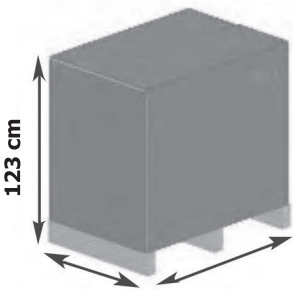

Volume: 1,26 m<sup>3</sup>

Peso: maquina sin baterías

Modelo 500 mm ancho de trabajo  
con alimentación DC 24V - sin tracción 129 kg

Modelo 500 mm ancho de trabajo  
con alimentación DC 24V - con tracción 139 kg

Modelo 550 mm ancho de trabajo  
con alimentación DC 24V - sin tracción 135 kg

Modelo 550 mm ancho de trabajo  
con alimentación DC 24V - con tracción 145 kg

Modelo 660 mm ancho de trabajo  
con alimentación DC 24V - con tracción 158 kg

Modelo 660 mm ancho de trabajo  
con alimentación DC 24V -  
con tracción y actuador 160 kg

## 4. INFORMACIONES TÉCNICAS

### 4.1. ESTRUCTURA Y FUNCIONES DE LA MÁQUINA

#### Foto 1

- A) Mango
- B) Perilla de de acceso al depósito de recuperación
- C) Tapa del tanque de recuperación
- D) Depósito de la solución limpiadora

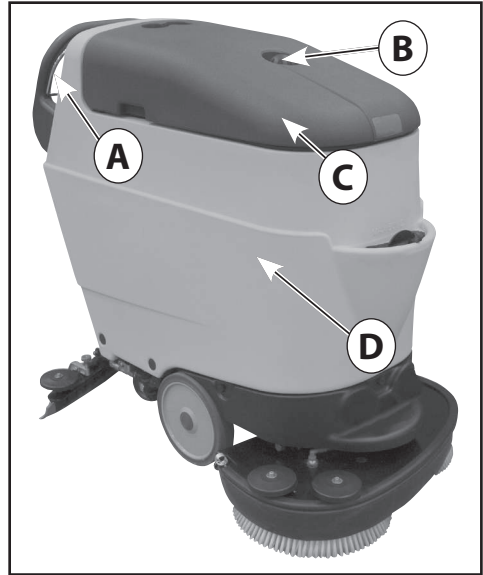

#### Foto 2

- A) Palanca de mando
- B) Mango



#### Foto 3

- A) Filtro de recogida de los residuos de la succión
- B) Flotador interruptor
- C) Depósito del agua de recuperación
- D) Depósito del detergente (opcional)

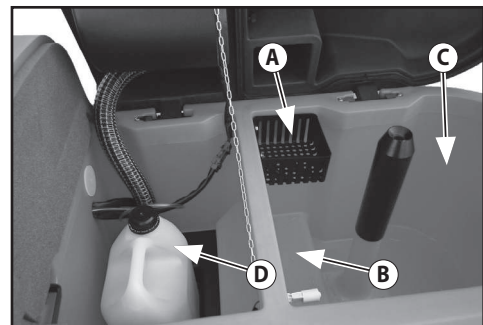

**Foto 4**

- A) Palanca de regulación del flujo de la solución limpiadora
- B) Palanca de subida/bajada de la boquilla de secado
- F) Conector para cargar las baterías (para maquinas sin cargador de bordo)
- H) Llave interruptor general /cortabatería

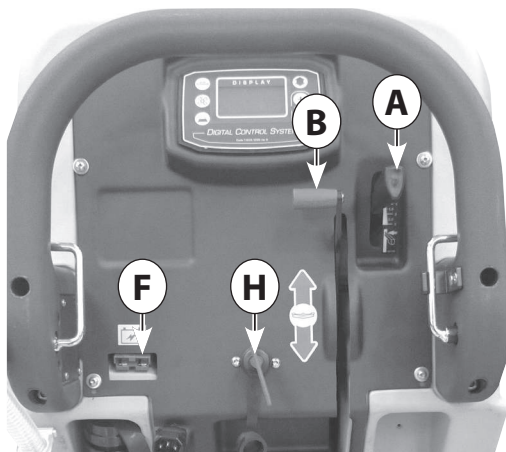

**Foto 5**

- A) Tubo de descarga del tanque de la solución limpiadora con indicador de nivel
- B) Tubo de descarga del tanque de recuperación, con caudal ajustable
- C) Cargador de baterías
- D) Cable de alimentación del cargador de baterías
- E) Pedal de subida/bajada de la placa del cepillo

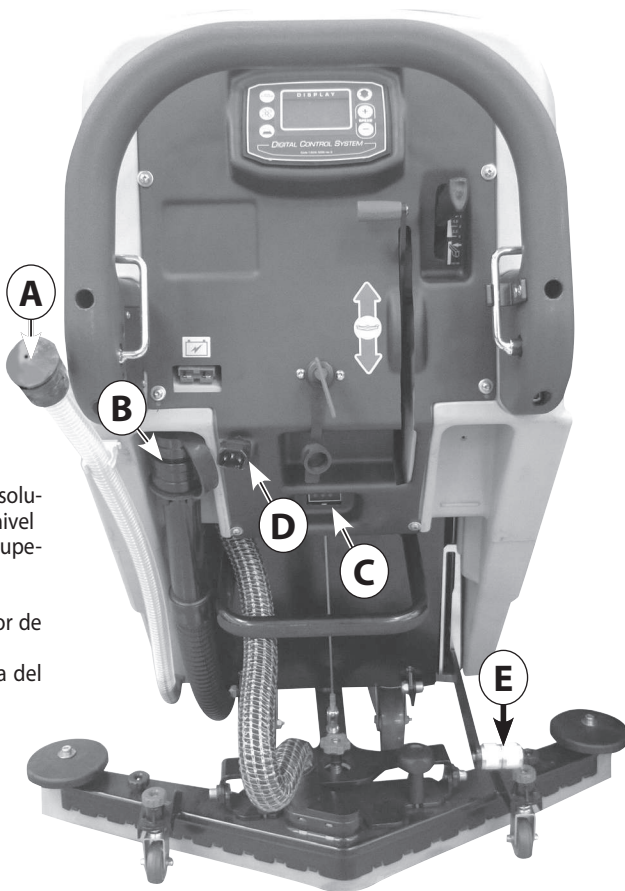

**Foto 6**

A interruptor del motor cepillos  
 B interruptor del motor de aspiración  
 G selector para el ajuste de la Cantidad del detergente  
 F selector de marcha Adelante/ atrás  
 C+ selector para aumentar la Velocidad de avance  
 C- selector para la reducción de la velocidad de avance  
 H pantalla de visualización de informaciones sobre el funcionamiento



Foto 6

**Foto 7**

Porcentaje de dilución del detergente  
 1 Dilución con mitad de suministro de agua limpia  
 2 Dilución con el suministro completo de Agua limpia



Foto 7

**4.2. DIMENSIONES** Todas las dimensiones son indicadas en milímetros.

**Modelo 500 mm de ancho de trabajo**

**Modelo 550 mm de ancho de trabajo**

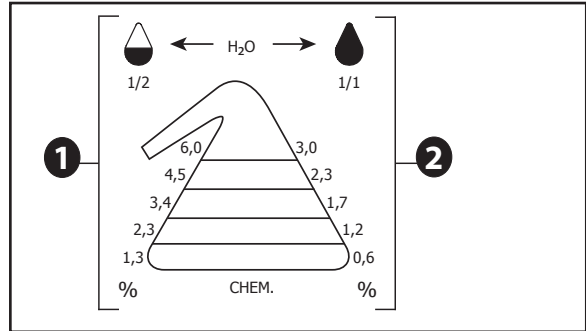
**Modelo 600 mm de ancho de trabajo**

**Modelo 660 mm de ancho de trabajo**

Foto 8

## 5. INFORMACIONES SOBRE LA INSTALACIÓN

### 5.1. INSTALACIÓN DE LAS BATERÍAS

El alojamiento de las baterías se encuentra en la parte trasera del depósito de solución (Foto 9) y para acceder es necesario abrir la puerta de cierre (optional - Foto 9 - A); para permitir la apertura de la puerta desconecte el cable de elevación boquilla de secado (Foto 9 - B);

para abrir la puerta debe levantar y girar hacia abajo, hasta que los soportes apoyen sobre el piso, como se muestra en la Foto 10.

Poner las baterías en la plataforma y efectuar la conexión como se describe en la sección 6.1.1; después de la conexión las baterías, los empujan en el interior del compartimiento de las baterías (Foto 11), cerrar la puerta y vuelva a conectar el cable de elevación de la boquilla de secado.

#### 5.1.1. CONEXIÓN DE LA BATERÍAS

Coloque el interruptor general (Foto 4 - H) en la posición OFF, como así los controles en el panel de control (Foto 6) (Foto 7).

 Fije el cableado batería a la batería conectando los bornes exactamente y sólo en los polos marcados con el mismo símbolo (cableado rojo "+", cableado negro "-") según el esquema de conexión de la batería en la foto 12.

¡Un eventual cortocircuito de la batería puede ocasionar explosiones!



Foto 9  
A) Puerta de acceso al compartimiento de las baterías (optional)  
B) Cable de elevación boquilla de secado



Foto 10

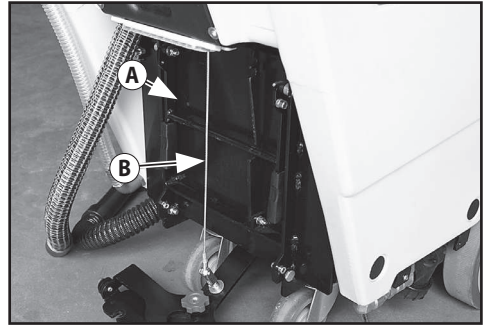

Foto 11  
A) Alojamiento de las baterías con 2 baterías 12V  
B) Puerta de acceso al compartimiento de las baterías (optional)



Foto 12  
Conexión de las baterías

## 5.2. CONFIGURACIÓN DEL CARGADOR DE BATERÍAS

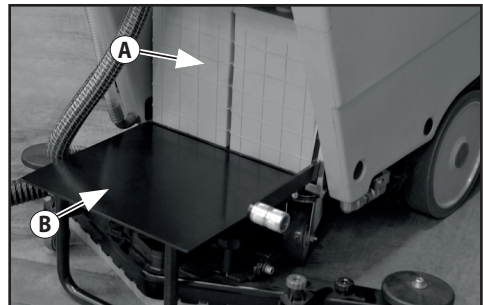
Se aconseja la intervención del sistema de asistencia. **El cargador de la maquina está configurado por baterías sin mantenimiento GEL.**

Si se desea equipar la maquina con baterías Pb-Acido, AGM o con baterías OPTIMA es necesario configurar el cargador en la manera siguiente:

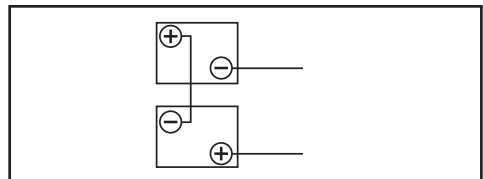
⚠ VISUALIZACIÓN DE LAS IMPOSTACIONES DEL CARGADOR Las impostaciones de carga del cargador de baterías son indicadas da el destallamento de los diodos LED al encendido del cargador.

- el diodo LED ROJO ( Foto 13 - B ) destalla 2 veces = cargador configurado para baterías PBAcido

- el diodo LED VERDE ( Foto 13 - C ) destalla 2 veces = cargador configurado para baterías OPTIMA o GEL/AGM.

- cambio de calibración en baterías desconectadas

Se puede efectuar este tipo de verificación aunque si las baterías no son conectadas.

⚠ CONFIGURACIÓN DE LOS DIP-SWITCH DEL CARGADOR CBHD1-XR 24V 12A.

Consultar el manual relativo del fabricante suministrado con el equipo.

Para hacer la configuración del cargador con tipo de carga para baterías PB-Acido, baterías GEL/AGM o OPTIMA se necesita de obrar los interruptores (Dip-Switch) situados a l'interior del cargador (Foto13 - D) (Foto 13 - F).

Para acceder a los dip-switch se debe desmontar la tapa inferior del cargador (Foto 13 - A) o el tapón en plástico (Foto 13 - E).

Para configurar la curva de carga para los diferentes tipos de baterías se necesita posicionar los dipswitch SW1 como indicado en el siguiente Cuadro

### FOTO 13

- A) Tapa del cargador.
- B) Indicador luminoso "LED" rojo batería descarga.
- C) Indicador luminoso "LED" verde batería carga.
- D) Interruptores Dip-Switch
- E) Tapón para acceso a los Dip-Switch
- F) Interruptores Dip-Switch SW1 para configuración de la curva de carga



Foto 13



Cuadro A		
Tipo de batería	Dip-Switch 1	Dip-Switch 2
Pb-Acido	ON	OFF
GEL (default) Exide-Sonnenschein-Haze	OFF	OFF
AGM Discover	OFF	ON
AGM Optima	ON	ON

## 5.3. CONFIGURACIÓN DE LA BATERÍA

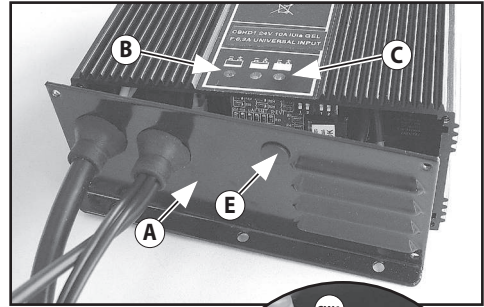
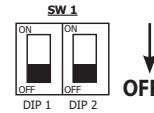
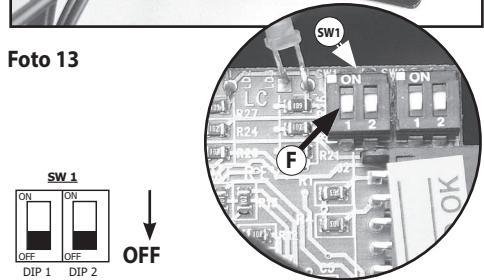
Foto 6. Mantenga pulsadas A y B y gire la llave de encendido. Cuando se visualice la palabra "Calibrado", pulse también la tecla F. Suelte todas las teclas. Pulse C+ o bien C- para seleccionar "Batería" y pulse F para confirmar. Pulse C+ o bien C- para seleccionar "Pb-Acd" o bien "GEL". Pulse F para confirmar. En el menú principal, seleccione la opción "Salir" y pulse F para confirmarla.

## 5.4. MODO BOOST

Para activar el sistema "boost" cuando la fregadora está encendida, presione la tecla C+ durante unos 3 segundos, aparecerá el mensaje "boost" en la pantalla: la fregadora tendrá la máxima potencia de tracción durante 20 segundos para facilitar el ascenso en rampas, luego volverá a la potencia estándar automáticamente.



## 6. INFORMACIONES SOBRE EL EMPLEO

### 6.1. PREPARACIÓN DE LA MÁQUINA

⚠ Antes de empezar a trabajar, póngase zapatos antideslizantes, guantes y todos los dispositivos de protección personal indicados por el proveedor del detergente utilizado o necesario para el ambiente en el que se trabaja.

📖 Realice las siguientes operaciones antes de empezar a trabajar, remítase a los párrafos específicos para una detallada descripción de estas fases:

Compruebe el nivel de carga de la batería y, si fuera necesario, recárguela (ver 7.2)

Monte el cepillo o el disco arrastrador (con el disco abrasivo) del tipo adecuado para la superficie y el trabajo que se ha de realizar (ver 7.3).

Monte la boquilla de secado, compruebe que esté bien fijado y conectado al tubo de aspiración, asimismo compruebe que los labios de secado no estén excesivamente desgastados (ver 7.5).

Llene el depósito de la solución a través de l'abertura anterior con agua limpia y detergente no espumoso en la adecuada proporción. Deje un desnivel de 2 cm entre la boca del tapón y el nivel del líquido (ver 7.9).

📖 Para evitar peligros, se aconseja familiarizarse antes con los movimientos de la máquina, probándola en una superficie amplia y sin obstáculos.

Para obtener los mejores resultados en términos de limpieza y duración de la máquina, sugerimos algunos simples, pero importantes, procedimientos:

- Examine el área de trabajo, alejando los posibles obstáculos; si la superficie es muy amplia, trabaje por áreas rectangulares contiguas y paralelas entre sí.
- Escoja una trayectoria de trabajo rectilínea y empiece a trabajar por la zona más lejana, para evitar volver a pasar sobre las zonas que ya se han limpiado.

#### 6.1.1. CONFIGURACIÓN DEL IDIOMA

Foto 6. Mantenga pulsadas A y B y gire la llave de encendido. Cuando se visualice la palabra "Calibrado", pulse también la tecla F. Suelte todas las teclas. Pulse C+ o bien C- para seleccionar el "Idioma" y pulse F para confirmar. Pulse C+ o bien C- para seleccionar el idioma deseado. Pulse F para confirmarlo.

En el menú principal, seleccione la opción "Salir" y pulse F para confirmarla.

### 6.2. RECARGA DE LAS BATERÍAS

Conectar el cable de alargo al cable de alimentación del cargador (Foto 15 - A) y conectarlo a la red eléctrica. Al encenderse, el cargador de baterías efectúa una prueba de la tensión de batería para decidir si iniciar o no el proceso de carga. Si las baterías no están conectadas al cargador de baterías, se enciende el led rojo de luz intermitente. Si el resultado de la prueba es positivo, después de un segundo iniciará el proceso de

carga de la batería, con el LED rojo encendido (Foto 14-A). El avance del proceso de carga es señalado mediante tres indicadores luminosos de LED: rojo, amarillo y verde. El LED verde (Foto 14 - C) señala que el proceso de carga es terminado. A la fin del proceso de carga desconectar el cargador.

⚠ Siga el manual de empleo y seguridad del fabricante de l el cargador de baterías. Si la máquina está equipada con baterías al PbÁcido, recargue sólo en un lugar bien ventilado, levante la tapa superior y abra los tapones de las baterías.batteria.

📖 Siga el manual de empleo y seguridad del fabricante de las baterías (véase el párrafo correspondiente al mantenimiento de las baterías).

Compruebe con regularidad la intensidad del líquido de los elementos con el densímetro: si uno o más elementos estuvieran descargados y los demás completamente cargados, significa que la batería está dañada y por tanto hay que cambiarla o repararla (remítase al manual de servicio de la baterías).



Foto 14



Foto 15

A) Cargador de baterías

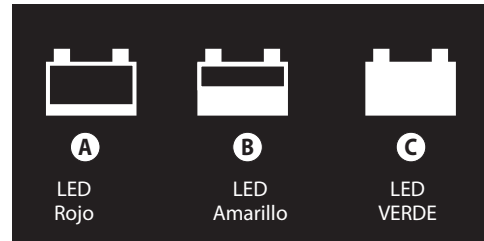
B) Cable de alimentación del cargador de baterías

C) Palanca de subida/bajada de la boquilla de secado

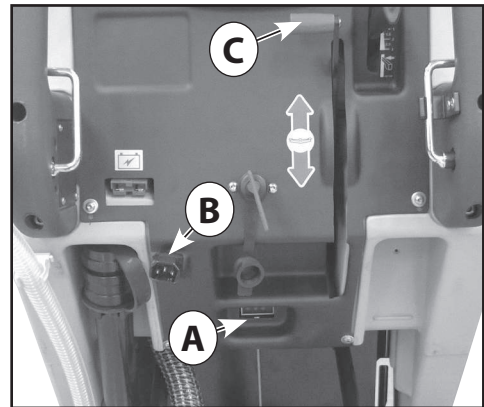
### 6.3. MONTAJE Y DESMONTAJE DEL CEPILLO

⚠ Nunca trabaje sin el cepillo, plato de arrastre y disco abrasivo perfectamente montados en la máquina.

Para el montaje: Poner el cepillo sobre el suelo; Levantar el plato del cepillo por medio del pedal de subida/bajada (Foto 8 - E); posicionar la máquina sobre el cepillo en correspondencia del acoplamiento metálico de la máquina.

Activar la máquina con la llave de encendido (Foto 4 - H) o l'interruptor general en el panel de mandos (Foto 5 - A).

Seleccionar la rotación del cepillo con l'interruptor (Foto 5 - C; Foto 6 - A; Foto 7 - A) e poner en marcha la rotación del cepillo accionando la palanca de mando (Foto 2 - A): de este modo el cepillo se engancha automáticamente.

Para el montaje del plato de arrastre seguir el mismo procedimiento.

⚠ No permita que la longitud de los hilos de los cepillos se reduzca a menos de 1 cm.

⚠ No permita que el espesor de los discos abrasivos se reduzca a menos de 1 cm.

Trabajar con cepillos demasiado desgastados o con discos abrasivos demasiado delgados, puede provocar daños a la máquina y al pavimento.

Compruebe regularmente el desgaste de estos componentes antes de empezar a trabajar.

Para el desmontaje o la sustitución: Levantar el plato del cepillo por medio del pedal de subida/bajada (Foto 8 - E).

Asegúrese de que la llave de encendido en el panel de control se establece en la posición "0".

Teniendo en sus manos el cepillo, hacer una rotación del cepillo y bajarlo para liberarlo de la brida para la fijación que está en la placa del cepillo.

Para el desenganche del plato de arrastre seguir el mismo procedimiento.

### 6.4. MONTAJE DE LA BOQUILLA DE SECADO

Atornillar ligeramente los dos pómulos (Foto 16 - A) sobre los ejes de fijación de la boquilla de secado (Foto 18 - B); poner la boquilla de secado en el soporte con los ejes de fijación de la boquilla en los agujeros situados en el soporte (Foto 16 - B).

Fijar la boquilla de secado al soporte atornillando los dos pómulos (Foto 17).

Introducir fuertemente el tubo de aspiración de la máquina en el enlace sobre el cuerpo de la boquilla de secado (Foto 17 - D).

### 6.5. DESMONTAJE DE LA BOQUILLA DE SECADO

Desconectar el tubo de aspiración del cuerpo de la boquilla de secado (Foto 17 - D).

Destornillar los dos pómulos (Foto 16 - A) y tirar la boquilla de secado para liberarla de su alojamiento. Svitare i due pomelli (Foto 16 - A) e tirare il tergilavante

mento per liberarlo dalla propria sede.

### 6.6. REGLAJE DE LA BOQUILLA DE SECADO

El ípómulo colocado sobre el soporte (Foto 17 - B), ajusta la inclinación de la boquilla de secado con respecto al suelo.

Los dos pómulos rojos a los lados (Foto 17 - A), conectados a las ruedas traseras de la boquilla de secado, se utilizan para ajustar la presión de la boquilla de secado sobre el suelo.

La regulación perfecta se establece cuando el labio en goma trasero, arrastrándose en movimiento, flexiona en cada uno de sus puntos, formando con el suelo un ángulo de aproximadamente 45°.

Durante el trabajo de la máquina (avance) se puede intervenir sobre los pómulos (Foto 17 - B) (Foto 17 - A) para ajustar la inclinación y la presión de la boquilla de secado de manera que el secado es uniforme a lo largo de toda la longitud de la boquilla de secado.

Tramos húmedos a los lados indican un secado insuficiente; actuar sobre los pómulos de regulación para maximizar la eficacia de secado.



Foto 16

A) Pómulo de fijación de la boquilla de secado

B) Agujero para la fijación de la boquilla de secado

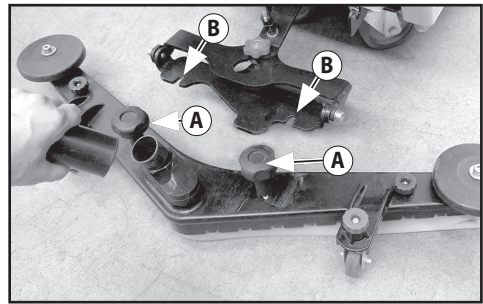

Foto 17

A) Pómulo de regulación de la presión de la boquilla

B) Pómulo de regulación de la inclinación de la boquilla

C) Rueda de la boquilla de secado

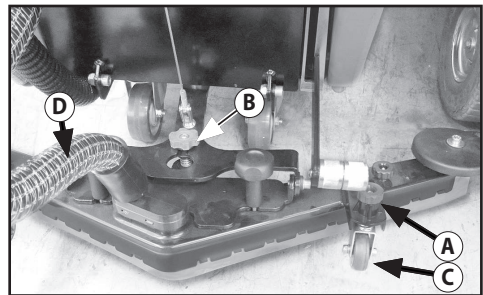
D) Tubo de aspiración

## 6.7. REEMPLAZO DE LOS LABIOS EN GOMA DE LA BOQUILLA DE SECADO



Foto 18 -

- A) Pómulo de fijación de el soporte de los labios en goma en goma
- B) Eje de fijación de la boquilla de secado

Smontare il tergipavimento dal suo supporto (vedi 7.6).

Svitare completamente i pomelli di fissaggio del supporto delle lame ( Foto 18 - A ); premere sui perni del supporto delle lame ( Foto 19 - A ) da entrambe i lati fino a far uscire dal corpo del tergipavimento il supporto di plastica interno ( Foto 20 - A ).

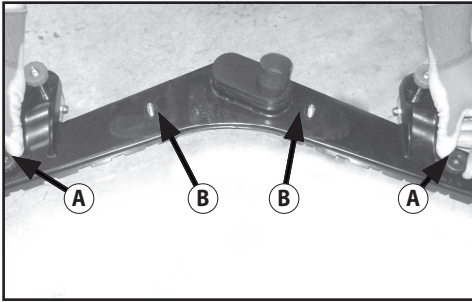
Sfilare le lame in gomma dal supporto di plastica tirandole da un'estremità ( Foto 21 - A ).

Inserire sul supporto di plastica la nuova lama in gomma, incastrando i perni di plastica nelle corrispondenti aperture sulla lama.

Reintrodurre il supporto di plastica dentro il corpo del tergipavimento e fissarlo saldamente avvitando i pomelli di ancoraggio ( Foto 19-A ) ( Foto 18-A ). Rimontare il tergipavimento sul suo supporto ( vedi 7.5 ).



Foto 19

- A) Eje del soporte de los labios en goma de la boquilla de secado

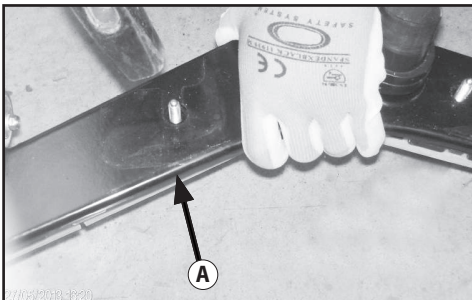

Foto 20

- A) Soporte en plástico de los labios en goma de la boquilla de secado

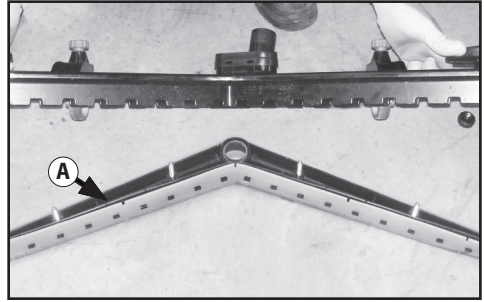

Foto 21

- A) Labio en goma de la boquilla de secado

## 6.8. LLENADO, VISUALIZACIÓN DE EL NIVEL DE LLENADO Y DESCARGA DEL DEPÓSITO DE LA SOLUCIÓN LIMPIADORA.

- ☞ La temperatura del agua o del detergente introducido no debe ser superior a 50°C
- ☞ Antes cada llenado del depósito de la solución limpiadora ( Foto 1 - D ), siempre vaciar por completo el depósito de recuperación ( Foto 3 - C ) ( ver 7.10 ).

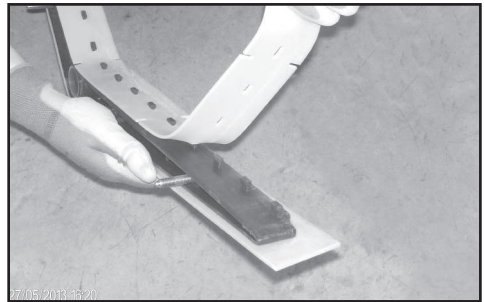
### 6.8.1. LLENADO DEL DEPÓSITO DE LA SOLUCIÓN LIMPIADORA.

⚠ Derramar en el depósito la cantidad requerida del producto químico, considerando el porcentaje (%) indicado por el proveedor, referido a la capacidad del depósito lleno indicada en la ficha del producto.

⚠ Utilice exclusivamente productos adecuados al suelo y a la suciedad que se ha de limpiar.

- Derramar el agua en el depósito a través de l'abertura de llenado posicionada en la parte delantera de la maquina ( Foto 22 - A ).

Dejar un desnivel de 2 cm entre la boca del tapón y el nivel del líquido.

¡No sobrepase esta medida!



Foto 22

- A) Abertura de llenado del depósito de la solución limpiadora
- B) Tapón de cierre

La máquina ha sido proyectada para ser utilizada con detergentes no espumosos y biodegradables, específicos para máquinas limpiadoras de suelos. La utilización de otros productos químicos, (como por ejemplo hipoclorito de sodio, oxidantes, disolventes o hidrocarburos) puede dañar o destruir la máquina.

- Siga las normas de seguridad especificadas en el correspondiente párrafo y en el envase del detergente.
- Para tener una lista completa de los detergentes adecuados disponibles, diríjase al fabricante de la máquina.

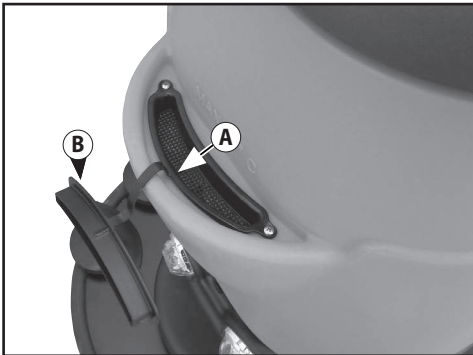
- ☞ Utilizar siempre detergentes no espumosos. No deje sin vigilancia el tubo del agua para el llenado, introdúzcalo completamente en el depósito, puesto que podría desplazarse y mojar partes delicadas de la máquina.
- Cerrar el depósito con el relativo tapón ( Foto 22 - B ).

### 6.8.2. VISUALIZACIÓN DE EL NIVEL DE LLENADO.

El nivel de llenado del depósito de la solución limpiadora se puede ver a través del tubo transparente en la parte posterior de la máquina ( Foto 23 - A ).



Foto 23

- A) Tubo de descarga del tanque de la solución limpiadora con indicador de nivel
- B) Tapón para la descarga

### 6.8.3. DESCARGA DEL DEPÓSITO DE LA SOLUCIÓN LIMPIADORA.

El vaciado del depósito de la solución de limpieza se puede hacer a través del tubo transparente en la parte posterior de la máquina ( Foto 23 - A ).

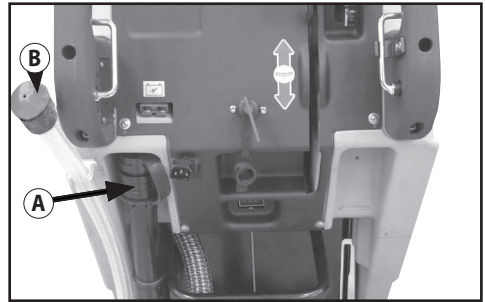
- Desenganchar el tubo de su alojamiento y ponerlo en la correspondencia de un contenedor o de un escape de boca de inspección.
- Quitar el tapón del tubo (Foto 23 - B) y esperar a el vaciado completo del tanque.
- Después de vaciar, cerrar el tubo con el tapón y enganchar el tubo en su alojamiento

#### 6.8.4. LIMPIEZA DEL FILTRO DE LA SOLUCIÓN LIMPIADORA.

Asegúrese que el depósito de la solución limpiadora está vacío.

Destornillar la tapa del filtro (Foto 24 - A) y quitar el elemento de malla metálica.

Lavar el filtro metálico bajo el chorro de agua para eliminar las obstrucciones y la suciedad.

Después del lavado del filtro, colocarlo en su alojamiento y atornillar la tapa



Foto 24

A) Filtro de la solución limpiadora

#### 6.9. VACIADO DEL DEPÓSITO DE RECUPERACIÓN.

La descarga del agua sucia debe realizarse de conformidad con las normativas nacionales.

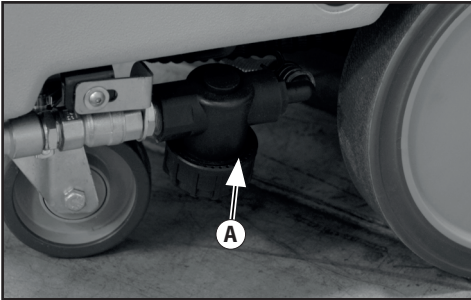
El usuario es el único responsable de asegurar que sean respetadas estas reglas.

Cuando la solución de detergente es terminada, antes de proceder al llenado del depósito (ver 7.8) es siempre necesario vaciar el tanque de recuperación. Por lo general, se puede vaciar el depósito de recuperación todas las veces que se quiera, incluso en fases intermedias del ciclo de trabajo.

El volumen del depósito de recuperación es mayor de el de la solución limpiadora, y por lo tanto nunca debe ocurrir una situación de peligro potencial para el motor de aspiración; de todos modos, hay un flotador de seguridad (Foto 3 - B) que apaga el motor de aspiración en caso que el nivel del líquido sucio en el depósito sea excesivo.

⚠ Si por cualquier motivo observara una pérdida de agua o de espuma por debajo de los depósitos, apague inmediatamente el motor de aspiración y vacíe el depósito de recuperación.

Para descargar el depósito:

- Conducir la máquina en el lugar para la descarga de agua sucia, de preferencia un baño o una alcantarilla de desagüe (ver las reglas para la eliminación de aguas residuales domésticas).
- El vaciado del depósito de recuperación se puede hacer a través del tubo en la parte trasera iz-

quierda de la máquina (Foto 25 - A).

- Desenganchar el tubo manguera de su soporte (Foto 26) y colocarlo en la alcantarilla de desagüe - Presione el manguito de goma para ajustar el caudal de descarga (Foto 26), destornillar el tapón del tubo y esperar a el vaciado completo del depósito.
- Una vez vaciado, atornillar la tapa y colocar el tubo en su soporte.

Después del vaciado, compruebe la cantidad de suciedad que queda en el depósito de recuperación mediante el levantamiento de la tapa y, si es necesario, lavar el depósito internamente.



Foto 25

A) Tubo de descarga del tanque de recuperación, con caudal ajustable



Foto 26

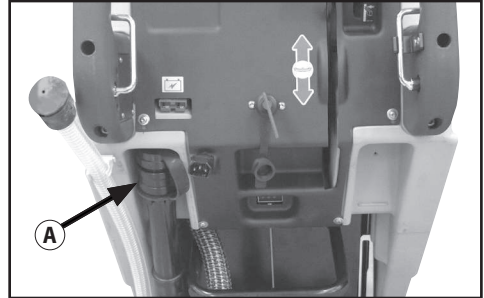

Foto 27

## 6.10. AJUSTE DE LA CANTIDAD DE DETERGENTE EN LA SOLUCIÓN LIMPIADORA.

El ajuste de la cantidad de detergente para ser utilizado en la solución limpiadora se efectúa por medio del selector del panel de control ( Foto 6 - G ).

Al pulsar el selector varias veces aumentará la cantidad de detergente dispensado; la dilución del detergente dispensado se muestra en el panel de control ( Foto 6 - H ) a través de niveles progresivos en el símbolo gráfico (Foto 7).

El porcentaje de la dilución del detergente varía dependiendo de la cantidad de agua limpia entregado, ajustable a través de la palanca de control (Foto 28); cuando la palanca está en posición de suministrar mitad de la dispensación total posible de agua limpia, el porcentaje de dilución se muestra en la (Foto 28); cuando la palanca está en posición de suministrar la totalidad posible de agua limpia, el porcentaje de dilución se muestra en la (Foto 28).



Foto 28

- A) Mando para la regulación del flujo de la solución limpiadora
- B: Grifo cerrado
- C: Grifo abierto

## 6.11. CONDUCCIÓN DE LA MÁQUINA.

### Modelo DC 24V.

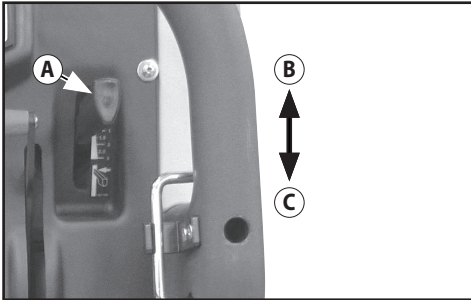
#### Modelo 24V sin tracción/con tracción

Insertar y girar la llave de encendido ( Foto 4 - H ).

Controlar el estado de carga de la batería por medio del indicador del nivel de carga sobre el panel de mandos ( Foto 4 - E ).

Accionar el interruptor de encendido del motor cepillo ( Foto 6 - A ) ( Foto 7 - A )

⚠ El cepillo empezará su rotación solo actuando la palanca de mando ( Foto 2 - A ).

Accionar el interruptor de encendido del motor de aspiración ( Foto 6 - B ) ( Foto 7 - B ).

Abrir el grifo solución bajando la palanca dosificación detergente ( Foto 4 - A ) ( Foto 28 ).

Bajar el grupo de la boquilla de secado por medio de

la palanca de subida y bajada ( Foto 4 - B ).

Ejecutar el lavado del suelo, procediendo lentamente hacia adelante actuando la palanca de mando ( Foto 2 - A ) para accionar el cepillo; al terminar la actuación de la palanca de mando la rotación del cepillo se interrumpirá después de algunos segundos.

Recuerde que hay que levantar la boquilla de secado antes de retroceder, a fin de evitar averías a la boquilla de secado.

## 6.12. MÉTODO DE TRABAJO.

### 6.12.1. PREPARACIÓN Y ADVERTENCIAS

Libere la superficie que se ha de tratar (con instrumentos adecuados como aspiradores, barredoras, etc.) de todo residuo sólido libre.

Si no se realiza esta operación preliminar, la suciedad sólida podría impedir el correcto funcionamiento de la boquilla de secado, que podría no secar perfectamente.

Esta máquina debe ser conducida por personal adiestrado para ello.

### 6.12.2. CONTROL DEL ESTADO DE CARGA DE LA BATERÍA.

La secuencia de luces del indicador del estado de carga ( Foto 7 - D ) se apaga progresivamente hasta que se agota la carga de la batería.

(Luz verde = batería completamente cargada, luz amarillo = batería con media carga; luz roja = batería descargada).

Cuando se enciende la luz roja ( Foto 14 - A ), apague el motor del cepillo, cierre el suministro de la solución limpiadora, acabe de secar el pequeño resto húmedo y diríjase hasta el lugar donde se encuentra el cargador de baterías para recargar las mismas.

⚠ Las baterías se pueden dañar irremediablemente si el nivel de carga residual se reduce excesivamente (véase el manual de uso de la batería), no fuerce la descarga de la batería más allá de los límites fijados por los dispositivos de seguridad, apagando y volviendo a encender la llave o de ningún otro modo.

### 6.12.3. LAVADO DIRECTO O PARA SUPERFICIES LIGERAMENTE SUCIAS.

Lavado y secado en una única pasada.

Preparar la máquina como descrito anteriormente y utilizarla como descrito en el párrafo 7.11 .

⚠ Nunca utilizar la máquina sin solución detergente, se podría dañar el suelo.

### 6.12.4. LAVADO INDIRECTO O PARA SUPERFICIES MUY SUCIAS.

Lavado y secado en varias pasadas. Preparar la máquina como anteriormente descrito.

Primera operación: Efectuar el lavado del suelo como descrito en el párrafo 7.11, pero sin efectuar el secado del suelo.

Dejar que la solución limpiadora haga efecto sobre la suciedad, según lo indicado en las informaciones relativas al detergente utilizado.

Segunda operación: Proceda como se explica en el párrafo precedente "Lavado Directo" (7.12.3) para secar el pavimento.

⚠ Nunca utilizar la máquina sin solución detergente, se podría dañar el suelo.

## 6.12.5. OPERACIONES SUCESIVAS AL LAVADO.

Cerrar la erogación del detergente.

Después de haber secado completamente la superficie de eventuales huellas de agua, esperar algunos segundos, luego levantar el tergipavimento y apagar el motor de aspiración.

Dirigirse hacia un lugar adecuado para el vaciado de los depósitos; vaciar y limpiar los depósitos ( ver el párrafo 7.9 ).

Apagar la máquina con la llave y sacarla del cuadro.

Efectuar, si necesario, la recarga de la batería .

## 7. INFORMACIONES SOBRE EL MANTENIMIENTO

🔧 Girar la llave, sacarla del panel de mandos y desconectar el conector batería del cableado de la máquina.

⚠ Haga que centros de asistencia autorizados o personal técnico especializado experto en el sector y en las correspondientes normas de seguridad realice todas las intervenciones en el sistema eléctrico y todas las operaciones de mantenimiento y reparación (especialmente las que no están explícitamente descritas en este manual).

La regularidad del mantenimiento en la máquina, siguiendo atentamente las indicaciones del fabricante, garantiza un mejor rendimiento y una mayor duración de la máquina.

### 7.1. DEPÓSITOS.

Vaciar los dos depósitos como se describe en los correspondientes párrafos.

Remover la suciedad sólida llenando y vaciando los depósitos hasta la efectiva eliminación de toda la suciedad: utilizar por la operación un tubo de lavado o parecidos.

⚠ Agua caliente a más de 50°, hidrolimpiadora a alta presión o chorros demasiado violentos pueden dañar los depósitos y la máquina.

Deje las tapas de los depósitos abiertas (sólo con la máquina en reposo), a fin de que puedan secarse y evitar así la formación de malos olores.

### 7.2. FILTRO DELLA SOLUCIÓN LIMPIADORA.

Para limpiar el filtro de la solución limpiadora, (Foto 24 - A) proceder como se especifica en el párrafo 7.8.4.

### 7.3. TUBO DE ASPIRACIÓN.

Desacoplar el tubo de aspiración de la boquilla de secado ( Foto 17 - D ).

Ahora es posible lavar y liberar el tubo de obstrucciones. Enhebrar firmemente el tubo sobre el cuerpo de la boquilla de secado.

### 7.4. BOQUILLA DE SECADO.

⚠ No maneje la boquilla de secado a manos descubiertas, póngase guantes y todas las prendas de seguridad adecuadas para la operación.

Desacople la boquilla de secado de la máquina y límpiela colocando debajo de un chorro de agua corriente con una esponja o un cepillo.

Compruebe la eficacia y el desgaste de los labios en contacto con el pavimento.

Los mismos tienen la función de raspar la película de detergente y agua sobre el pavimento y aislar la porción de superficie para obtener la máxima depresión del motor de aspiración: de este modo el secado de la máquina es perfecto.

Trabajando continuamente de este modo, el canto vivo de la banda tiende a redondearse o deteriorarse, perjudicando el perfecto secado, para esto hay que sustituir los labios de la boquilla de secado.

Para cambiar los labios desgastados, siga las instrucciones del correspondiente párrafo, gire los labios para desgastar los otros cantos vivos o monte otras nuevas.

### 7.5. ACCESORIOS.

Remover y limpiar el cepillo o el plato arrastre.

⚠ Controlar cuidadosamente que allí no sean encajados cuerpos extraños como partes metálicas, vides, virutas o cuerdas y parecidos, para evitar dañar el suelo y la máquina.

Averiguar la planitud de trabajo del cepillo (controlar si se ha averiguado un desgaste irregular del cepillo o del disco abrasivo)

Sólo utilizar accesorios sugeridos por el constructor, otros productos pueden perjudicar la seguridad.

### 7.6. CUERPO DE LA MÁQUINA.

Para limpiar el cuerpo externo de la máquina, utilice una esponja o un trapo, si fuera necesario utilice un cepillo blando para eliminar la suciedad más adherida. La superficie antigolpes de la máquina es rugosa para que las rayas ocasionadas durante el uso no queden muy evidenciadas, pero esta solución no facilita la limpieza de manchas persistentes sobre la superficie.

Es prohibido el empleo de máquinas de vapor, de tubos con agua corriente o hidrolimpiadoras.

## 7.7. BATERÍAS.

### Baterías PB-ÁCIDO

Realice las operaciones de mantenimiento de acuerdo con las instrucciones del fabricante y con todas las indicaciones proporcionadas en el presente manual. Dejar descubiertas (no completamente sumergidas en la solución ácida) las placas de los elementos ocasiona una rápida oxidación y perjudica irremediablemente la funcionalidad del elemento.

El desbordamiento de la solución ácida puede corroer la máquina.

Utilice cargadores de baterías aconsejados por el fabricante y, en cualquier caso, que sean adecuados al tipo de batería que se ha de cargar.

Recargue las baterías siempre en locales bien ventilados: ¡existe el riesgo de explosión!

El uso de baterías al Gel o sin mantenimiento está fuertemente aconsejado.

### Baterías GEL

Realice las operaciones de mantenimiento de acuerdo con las instrucciones del fabricante y con todas las indicaciones que se proporcionan en este manual.

Utilice exclusivamente los cargadores de baterías aconsejados por el fabricante.

En caso de falta de uso de las baterías por un período prolongado, desconectarlas y restablecer la carga dentro de los límites de tiempo previstos para el tipo de batería empleada (generalmente y de manera preventiva, no se deben superar los 3 meses para las baterías de plomo ácido/GEL/AGM, 6 meses para las baterías de iones de litio).

El fabricante declina toda responsabilidad por el daño de las baterías producido por el incumplimiento de este procedimiento.

## 7.8. PERIODICIDAD

### 7.9. RECAMBIOS ACONSEJADOS.

Para obtener el máximo rendimiento de su máquina, tenga siempre a disposición el material de consumo más común y programe mantenimientos ordinarios y extraordinarios. Para obtener la lista de estos recambios, remítase a su revendedor.

PERIODICIDAD	A la necesidad	Después de cada empleo	Semanalmente	Mensualmente
Desmontaje y lavado de la boquilla de secado		X		
Vaciado del depósito de recuperación	X			
Vaciado, aclarado o desinfección del depósito de recuperación		X		
Recarga de las baterías	X	X		
Control del nivel del líquido de las baterías		X		
Desmontaje de los cepillos y control del estado de usura. Averiguar que no hay elementos extraños que impiden el movimiento o la eficacia de los órganos de limpieza.		X		
Control visual del estado general de la máquina		X		
Averiguar que los tubos y las cañerías de aspiración no sean atascadas o obstruidos			X	
Control del nivel de usura de los labios de aspiración			X	
Desmontaje y limpieza del filtro de la solución detergente			X	
Limpieza general del grupo cepillos, soporte y boquilla de secado				X
Averiguar los movimientos de subida y bajada del grupo cepillos				X
Averiguar los movimientos de subida y bajada de la boquilla de secado				X
Engrase de las partes en movimiento				X
Controlar el cable de abertura del grifo de la solución detergente				X
Limpieza de las cañerías con líquido anticalcare				X



## 8. INFORMACIONES SOBRE EL CONTROL DE EJERCICIO

Estas indicaciones sirven para entender las causas de algunos problemas frente a determinados tipos de inconvenientes; para el tipo de acción de ejecutarse ruega en todo caso hacer referencia a las secciones específicas de abajo

### 8.1. LA MÁQUINA NO FUNCIONA

- ⊗ La llave de contacto no está introducida o no se ha girado correctamente.
- ⊙ Introducir y girar la llave en posición "1" o de maquina encendida.
- ⊗ Las baterías no están conectados al cableado principal.
- ⊙ Conectar correctamente las baterías
- ⊗ La máquina se está recargando.
- ⊙ Terminar la recarga.
- ⊗ Las baterías están agotadas.
- ⊙ Recargar las baterías.he.
- ⊙ Ricaricare le batterie.

### 8.2. EL CEPILLO NO GIRA

- ⊗ No se ha seleccionado el interruptor del motor del cepillo.
- ⊙ Presionar el interruptor para activar el cepillo.
- ⊗ Ha intervenido la protección térmica del motor del cepillo, el motor se ha sobrecalentado.
- ⊙ Comprobar el motivo (cuerdas o similares que impiden el movimiento, superficies excesivamente desconexas, etc.) y presionar el disyuntor termico
- ⊗ La correa de transmisión está rota.
- ⊙ Cambiar la correa.
- ⊗ El relé del motor o el motor del cepillo está averiado
- ⊙ Cambiar el relé o el motor

### 8.3. LA SOLUCIÓN LIMPIADORA NO BAJA O BAJA EN POCA CANTIDAD

- ⊗ El depósito de la solución está vacío.
- ⊙ Llenar el depósito de la solución, después de haber vaciado el depósito de recuperación.
- ⊗ El grifo de regulación del flujo de la solución limpiadora está cerrado o casi cerrado.
- ⊙ Regular / aumentar el flujo de salida de la solución según se desee.
- ⊗ El filtro de la solución detergente está obstruido en algún punto.
- ⊙ Desmontar el filtro y limpiarlo removiéndolo la suciedad

### 8.4. FALTA ASPIRACIÓN

- ⊗ El tubo de aspiración no está conectado a la boquilla de secado.
- ⊙ Conectarlo correctamente
- ⊗ El tubo de aspiración o el conducto de la boquilla de secado están obstruidos.
- ⊙ Liberar y limpiar los conductos.
- ⊗ El motor de aspiración está apagado.
- ⊙ Activarlo.

- ⊗ El depósito de recuperación es lleno.
- ⊙ Vaciar el depósito de recuperación.
- ⊗ El motor de aspiración no recibe la alimentación eléctrica o está quemado.
- ⊙ Comprobar las conexiones y, en el segundo caso, hay que cambiar el motor.

### 8.5. POCA ASPIRACIÓN

- ⊗ La tapa del alojamiento del filtro de aspiración no está bien cerrada.
- ⊙ Cerrar fuertemente la tapa.
- ⊗ El tubo de aspiración, el conducto de la boquilla de secado o el vano de inspección están obstruidos.
- ⊙ Liberar y limpiar los conductos.

### 8.6. EL MOTOR DE LOS CEPILLOS O EL MOTOR DE ASPIRACIÓN NO SE DETIENEN

- ⊙ Parar la máquina interrumpiendo la alimentación general y desconectando el conector principal de la batería y llamar al servicio técnico.

### 8.7. LA BOQUILLA DE SECADO NO LIMPIA O NO SECA BIEN

- ⊗ Los labios de la boquilla de secado están desgastadas o arrastran suciedad sólida.
- ⊙ Cambiarlas o limpiarlas.
- ⊗ La regulación de la boquilla de secado no es correcta, el avance debe ser perpendicular a la dirección de marcha.
- ⊙ Reglar la boquilla de secado.
- ⊗ El tubo de aspiración o el conducto de la boquilla de secado están obstruidos.
- ⊙ Liberar y limpiar los conductos.

### 8.8. EL CARGADOR DE BATERÍAS NO FUNCIONA

- ⊗ No empeza la recarga de la batería .
- ⊙ Controlar que el cargador de baterías esté bien conectado a la batería. Consultar el manual del cargador de baterías.

### 8.9. LAS BATERÍAS NO SE CARGAN O NO MANTIENEN LA CARGA.

- ⊗ Las baterías son nuevas y no dan el 100% de las prestaciones esperadas.
- ⊙ El acumulador alcanza las máximas prestaciones transcurridos unos 20-30 ciclos de recarga completos.
- ⊗ El electrolito se ha evaporado y no cubre completamente las placas.
- ⊙ Controlar el manual de uso y mantenimiento del fabricante de las baterías.
- ⊗ Hay notables diferencias de densidad entre los diferentes elementos
- ⊙ Cambiar la batería dañada.

**Consulte siempre el manual de uso y mantenimiento de las baterías y del cargador de baterías,**

**si no consigue solucionar el problema, llame al servicio técnico autorizado. El fabricante NO podrá ayudarle a solucionar los problemas causados por usar baterías y cargadores de baterías no suministrados directamente.**

también tiene la función de mostrar las alarmas acti-

## 9. CONTROL DE EJERCICIO

### 9.1. DIAGNÓSTICO INDICACIÓN DE AVERÍAS

La pantalla ubicada en el panel de control (Foto N - 7)

Alarm #id	Significado	Solución
1. Intervención apagado motor tracción	Protección amperométrica de el motor tracción	Comprobar el modo de utilización de la función tracción. Detectada alta corriente de trabajo por el motor de tracción.
2. Intervención apagado motor cepillos	Protección amperométrica de motor cepillos	Comprobar el modo de utilización de la función cepillos. Detectada alta corriente de trabajo por el motor cepillos.
3. Intervención apagado motor de aspiración	Protección amperométrica de motor de aspiración	Comprobar la absorción del motor de aspiración. Detectada alta corriente de trabajo por el motor de aspiración.
4. Intervención I <sup>2</sup> t motor tracción	Protección amperométrica de el motor tracción	Comprobar el modo de utilización de la función tracción. Detectada alta corriente de trabajo por el motor de tracción.
5. Intervención I <sup>2</sup> t motor cepillos	Protección amperométrica de motor cepillos	Comprobar el modo de utilización de la función cepillos. Detectada alta corriente de trabajo por el motor cepillos.
6. Intervención I <sup>2</sup> t motor de aspiración	Protección amperométrica de motor de aspiración	Comprobar la absorción del motor de aspiración. Detectada alta corriente de trabajo por el motor de aspiración.
7. Apagado del motor cepillos por batería descargada	Tensión demasiado baja.	Corriente de trabajo insuficiente en la ficha de las funciones (<90%). Controlar la batería y sus conexiones.
8. Apagado del motor de aspiración por batería descargada	Tensión demasiado baja.	Corriente de trabajo insuficiente en la ficha de las funciones (<80%). Controlar la batería y sus conexiones.
9. Parada de la máquina por batería descargada	Tensión demasiado baja.	Corriente de trabajo insuficiente en la ficha de las funciones. Controlar la batería y sus conexiones.
10. Parada de la máquina por batería sobrecargada	Sobretensión.	Detectada sobretensión en la ficha de las funciones. Controlar la batería y sus conexiones.
11. Temperatura de la ficha excesiva (parada tracción)	Temperatura excesiva en la ficha de control	Sobrecalentamiento del estado de potencia de la tracción: comprobar las absorciones.
13. Temperatura de la ficha elevada (disminución de la tracción al 50%)	Temperatura elevada en la ficha de control	Sobrecalentamiento del estado de potencia de la tracción: comprobar las absorciones.
14. Error flotador	Señal de paro desde el flotador	Vaciar el depósito de recuperación
15. Error de puesta en marcha (encendido llave con palanca de presencia del operador presionada)	Palanca de presencia del operador presionada antes de que finalice el control de la ficha	Volver a poner en marcha la máquina evitando presionar la palanca de presencia del operador
16. Tarjeta Solid en stand-by	Tarjeta en modalidad hibernación por excesivo stand-by	Volver a poner en marcha la máquina
18. Comunicación CanBUS interrumpida	Falta de comunicación entre la ficha y panel de mandos	Comprobar las conexiones entre la ficha y el panel de mandos.
27. Motor de tracción desconectado	Falta señal del motor tracción	Comprobar las conexiones y el estado del motor tracción
28. Tensión instantánea de la batería excesiva	Sobretensión.	Detectada sobretensión en la ficha de las funciones. Controlar la batería y sus conexiones.
29. Tensión instantánea de la batería demasiado baja	Tensión demasiado baja.	Tensión insuficiente en la ficha de las funciones. Controlar la batería y sus conexiones.

vas en el equipo con respecto a la placa de control y en caso de alarma se visualizará alternativamente un código y una descripción breve.

A continuación está la lista de mensajes de error con el correspondiente diagnóstico:

## **10. CONDICIONES DE GARANTIA**

Todos nuestros aparatos han sido sometidos a pruebas severas y están cubiertos por una garantía de 12 meses por defectos de los materiales o de fabricación. La garantía tiene validez a partir de la fecha de compra. La fecha de compra es aquella indicada en el recibo que el Revendedor da al cliente en el momento de la entrega del aparato. El constructor se compromete a reparar o sustituir gratuitamente las partes que dentro del periodo de garantía se presenten con defectos de fabricación. Defectos no claramente atribuidos al material o a la fabricación serán examinados en uno de nuestros Centros de Asistencia Técnica o en nuestra sede, y adeudados según los resultados. Están excluidos de la garantía: los daños accidentales, por transporte, por descuido o tratamiento no adecuado, por uso e instalación impropios o errados, no conformes con las advertencias indicadas en el manual de instrucciones, y también por causas no dependientes de la norma y del funcionamiento o uso del aparato. La máquina que se debe reparar se entregará al centro de asistencia con todos sus accesorios originales junto con el documento comprobante de la compra; la garantía no tiene validez cuando el aparato ha sido reparado o alterado por terceras personas no autorizadas; la incapacidad de entregar el documento de compra original (legible y completo) de parte del utilizador o la imposibilidad de recuperar los números de matrícula de la máquina escritos en el chasis también anularán la garantía. Esta excluye la sustitución del aparato y el alargamiento de la garantía después de la reparación de un daño. Dicha reparación se efectuará en uno de nuestros Centros de Asistencia Técnica o en nuestra sede, y debe llegar en puerto franco, es decir, con gastos y responsabilidad por el transporte a cargo del utilizador. La garantía no incluye la limpieza de los órganos de funcionamiento, todas las tareas de mantenimiento periódico, la reparación o sustitución de las partes sujetas a un normal desgaste. El constructor no se hace responsable de los eventuales daños a personas o cosas causados por una instalación no conforme con las indicaciones del manual o por un uso imperfecto del aparato.

- إذا كان الأمر يتعلق بعيوب في المواد المستخدمة أو في عملية التصنيع.
- إذا ما تم الالتزام بكل دقة وحرص بالتعليمات والإرشادات الواردة في هذا الكتيب.
- إذا ما تمت عمليات الإصلاح فقط على يد مختصي إصلاح مصرح لهم.
- إذا ما تم استخدام ملحقات تشغيلية أصلية.
- إذا لم يكن الجهاز قد تعرض إلى أحمال زائدة من الصدمات أو السقوط أو التجمد.
- إذا ما استخدم فقط مياه نظيفة.

باعتبارها الملحقات وقطع الغيار الوحيدة التي تضمن عمل الآلة بالشكل الصحيح والسليم دون التسبب في أية أضرار أو تلفيات. لا تستخدم أية أجزاء تم تفكيكها من آلات أخرى ولا تستخدم مجموعات أخرى غير المحددة كقطع غيار للآلة.

للتخلص من الآلة ومن البطاريات يجب إتباع القواعد التنظيمية والتنشيرية المعمول بها في مكان استخدام الآلة:

- يجب فصل الآلة عن التيار الكهربائي ثم تفريغها من السوائل وتنظيفها؛  
- يجب بعد ذلك تفكيك الآلة على هيئة مجموعات متجانسة (المجموعات البلاستيكية وفقاً لما يشير إليه رمز إمكانية إعادة التدوير، المجموعات المعدنية والمطاط وأدوات التعبئة والتغليف). في حالة وجود مكونات تحتوي على مواد أخرى، توجه إلى الهيئات المختصة؛ يجب التخلص من كل مجموعة متجانسة وفقاً للقانون المتعلق بمسألة إعادة التدوير.

يوصى أيضاً بالقيام بإزالة مصدر الضرر والخطورة في تلك الأجزاء من الآلة التي تعرض المحيطين بها للخطر وخاصة الأطفال.

☞ قبل كل مرة تستخدم فيها الآلة يجب فحصها بحيث تتأكد على وجه خاص من أن كابل شحن البطارية و الموصل في حالات جيدة وأمنة ليتم استخدامها. في حالة وجود أي عطب أو خلل بهما لا تستخدم الآلة تحت أي ظرف من الظروف قبل القيام بإصلاح العطب الخلل أو العطب الموجودة على يد متخصص مصرح له القيام بذلك.

☞ أوقف عمل محرك الشفط على الفور إذا ما شاهدت أية تسربات للرجوة أو للسائل.

☞ لا تستخدم الآلة على الأرضيات المصنوعة من الأنسجة مثل السجاجيد أو الموكيت... الخ.

يمكن لاستخدام الشموع أو المنظفات التي تسبب رجوة أو انتشار داخل الأنابيب أن تتسبب في مشاكل خطيرة للآلة وقد تسد الأنابيب نفسها.

### 3. شروط الضمان

خضعت جميع منتجاتنا إلى اختبارات تجريبية دقيقة كما أنه يغطيها ضمان ضد عيوب التصنيع بما يتوافق مع القواعد والتنظيمات المعمول بها في هذا الشأن (على الأقل لمدة 12 شهراً). يبدأ سريان الضمان من تاريخ الشراء. في حالة إصلاح الجهاز أو أي من ملحقاته التشغيلية أثناء فترة الضمان، فإنه يجب أن يتم إرفاق صورة من فاتورة الشراء.

يعتبر الضمان سارياً فقط :

إذا ما تم تزويد الآلة ببطاريات جيل فإنه يصبح من الأساسي التأكد من إتمام الضبط الصحيح لمؤشر التفريغ الموجود على لوحة القيادة. توجه إلى الموزع الذي باعك الآلة.

لا يمكن الاستغناء عن مراعاة إتباع التعليمات والإرشادات التي تقدمها الشركة المصنعة للبطاريات ومراعاة المتطلبات والقواعد التشريعية. حافظ دائماً على نظافة البطاريات وجفافها بهدف تجنب حدوث ثننت أو تسريب سطحي للتيار. احمي البطاريات من الشوائب مثل الأتربة المعدنية على سبيل المثال.

لا تضع أو تسند الأدوات والمعدات على البطاريات: خطر التعرض لماس كهربائي أو الانفجار.

عند استخدام الحمض للبطاريات يجب بكل دقة وحذر مراعاة تعليمات وإرشادات الأمن والسلامة الخاصة بذلك.

في حالة وجود مجالات مغناطيسية عالية، يجب تقييم التأثير المحتمل لهذه المجالات على إلكترونية التحكم في الآلة. لا تغسل الآلة أبداً مستخدماً رشات المياه.

تحتوي السوائل المشفوفة على منظفات ومطهرات ومياه ومواد عضوية وغير عضوية يتم استعادتها أثناء مراحل العمل المختلفة: يجب التخلص منها وفقاً للقواعد والقوانين المنظمة لهذه العملية.

في حالة وجود عطل ما وأو خلل في عمل الآلة فإنه يجب إطفائها فوراً (عن طريق فصلها عن شبكة التغذية بالتيار الكهربائي أم فصلها عن البطاريات) ولا تحاول العبث بها ولا تحاول إصلاحها.

توجه إلى أحد مراكز خدمة العملاء وتقديم الدعم الفني الخاصة بالشركة المصنعة.

يجب أن تتم جميع عمليات الصيانة أو عمليات استبدال الملحقات التشغيلية المختلفة في أماكن جيدة الإضاءة و فقط بعد القيام بفصل الآلة عن مصدر التغذية بالتيار الكهربائي عن طريق فصل موصل البطارية.

اجعل فقط مراكز خدمة العملاء وتقديم الدعم الفني أو طاقم عمل فني متخصص وخبير في هذا القطاع هو من يقوم بأية عمليات تتم على شبكة التيار الكهربائي أو عمليات الإصلاح والصيانة (خاصة تلك العمليات غير الموصوفة وغير المحددة الخطوات في هذا الكتيب) على أن يتم كل ذلك مع مراعاة صارمة لكل قواعد الأمن والسلامة الخاصة بهذه العمليات.

يُسمح فقط باستخدام ملحقات تشغيلية أو قطع غيار أصلية توفرها فقط وحصرياً الشركة المصنعة

لا تستخدم الآلة على المنحدرات التي نسبتها أعلى من 2% (10% بالنسبة لآلات غسل وتجفيف الأرضيات التي بها سائق على سطحها)؛ عند وجود منحدرات صغيرة لا تستخدم الآلة بشكل عرضي واحرص على الانتباه بشدة أثناء تحريكها بحيث لا تقوم بأي انعكاسات في الاتجاه. أثناء النقل على المنحدرات الأكثر ارتفاعاً، انتبه بأقصى قدر ممكن حتى تتجنب حدوث أية انقلابات وأو أية تسارعات غير مُتحكم بها. استخدم فقط أقل مستوى سرعة! تعامل مع المنحدرات وأو السلالم فقط مع رأس الفرش والمساحات المطاطية مرفوعة.

لا تقم أبداً بإيقاف الآلة على منحدر.

لا يجب أبداً ترك الآلة دون حراسة وانتباه مع وجود محركات تعمل؛ اتركها فقط بعد إتمام إطفاء جميع المحركات وبعد تأمينها ضد التحركات العرضية وبعد فصلها عن مصدر التغذية بالتيار الكهربائي.

انتبه أثناء الاستخدام إلى الأشخاص الآخرين الموجودين وخاصة الأطفال الموجودين في المكان الذي تعمل فيه الآلة.

لا تستخدم الآلة لنقل الأشخاص الأشياء ولا لجر الأشياء. لا تجر الآلة.

لا تستخدم الآلة كسطح سند وحمل لأي وزن ولأي سبب كان.

لا تسد فتحات التهوية والتخلص من حرارة التشغيل.

لا تنزع أو تعدّل أو تمحو أجهزة الأمن والسلامة.

استخدم دائماً أدوات الحماية الشخصية المستخدمة لأمن وسلامة عامل التشغيل: منزر أو بدلة الحماية والأحذية التي تحمي من الانزلاق والواقية من المياه والقفازات المطاطية والنظارات وسماعات حماية الأذنين وأقنعة حماية الجهاز التنفسي. قم قبل البدء في العمل بنزع مجوهرات الزينة والساعات ورباطات العنق وأي شيء آخر قد يكون سبباً في وقوع أية حوادث خطيرة.

لا تضع يديك في الأماكن المتحركة في الآلة.

لا تستخدم منظفات مختلفة عن تلك المحددة والموصى بها وانتبه جيداً للمواصفات والمتطلبات المشار إليها في جداول الأمن والسلامة الخاصة بذلك. نوصي بالاحتفاظ بالمنظفات في مكان لا يمكن أن يصل إليه الأطفال وفي حالة ملامسة هذه المنظفات للعينين نوصي بغسل العينين فوراً بكمية وفيرة من المياه وفي حالة وجود تهيج بهما ننصح فوراً باستشارة الطبيب المختص.

تأكد من أن مقابض التيار المغذي لشاحن البطارية موصول بشبكة أرضية مناسبة ومن أنها محمية عن طريق قواطع تيار مغناطيسية حرارية أو تفاضلية.

احترم بكل حرص وصرامة جميع المتطلبات والتعليمات الموجودة في هذا الكتيب أو في أي دليل آخر يخص البطاريات أو شاحن البطاريات (مع الانتباه بشكل خاص إلى رموز انتبه وخطر).

لا تتحمل الشركة المصنعة أية مسؤولية أياً كانت عن أية أضرار أو تلفيات قد تصيب الأشخاص أو الأشياء نتيجة لعدم الالتزام بالتعليمات والمتطلبات الواردة.

تأكد قبل البدء في استخدام الآلة من أن جميع المكونات موجودة في مكانها الصحيح.

يجب أن يتم استخدام الآلة فقط من قبل طاقم عمل مدرب على القيام بهذه الأعمال من قبل بحيث يكون قد أظهر قدرته الخاصة في السابق على العمل وأنه قد تم تعريفه صراحة بكيفية عمل واستخدام الآلة. لتجنب عمليات الاستخدام غير المصرح بها، قم بحراسة الآلة أثناء توقفها في فترات الراحة وذلك بوضعها في مكان لا يدخل إليه الأشخاص الغرباء وقم بتشغيل مكابح اليد وإخراج مفتاح التشغيل من لوحة التحكم.

ممنوع منعاً باتاً استخدام الآلة من قبل الأطفال .

لا تستخدم هذه الآلة في غير الأغراض المخصصة لها صراحة. قم بعمل تقييم لنوعية المبنى الذي ستعمل فيه الآلة ثم قم بمراعاة واحترام قواعد الأمن والسلامة المعمول بها في هذا المبنى بكل دقة وصرامة.

لا تستخدم الآلة في الأماكن غير المضاعة بالقدر الكافي والمطلوب أو في الأماكن القابلة للانفجار أو عند وجود أوساخ ضارة بالصحة (مثل الأتربة أو الغازات ... الخ) أو على الشوارع والطرق العامة أو في الأماكن والبيئات الخارجية بشكل عام.

مستوي درجة الحرارة في المكان المفترض أن تعمل فيه الآلة هو بين +4 درجة مئوية و +35 درجة مئوية؛ ضع الآلة أثناء فترات الراحة في مكان جاف ولا يسبب التآكل بحيث تكون درجة حرارته بين +10 درجات مئوية و +50 درجة مئوية.

مستوى الرطوبة المفترض للمكان الذي تعمل فيه الآلة تحت أي طرف من الظروف هو ما بين 30% و 95%.

لا تستخدم ولا تشفط أبداً السوائل والغازات والأتربة الجافة والأحماض والمذيبات (على سبيل المثال مذيبات الطلاء والأسيتون ... الخ) حتى وإن كانت مخففة أو غير قابلة للاشتعال أو قابلة للانفجار (على سبيل المثال البنزين وزيت الوقود ... الخ)؛ لا تشفط أبداً الأشياء المشتعلة أو الملتهبة.



سواء في الأماكن المدنية أو الصناعية. ممنوع منعاً باتاً استخدام الآلة في أي غرض مخالف لذلك، نرجو منكم الالتزام بعناية وحرص بأتباع المعلومات والإرشادات الخاصة بالأمن والسلامة والمذكورة في هذا الدليل.

تقوم آلة غسل وتجفيف الأرضيات بتوزيع كمية من السائل (يتم ضبط مكوناته بشكل مناسب) على الأسطح المراد تنظيفها وهذا السائل يتكون من المياه والمنظفات بينما تقوم الفرش بإزالة الأوساخ من الأرض. تسمح شبكة الشفط التي تم تزويد الآلة بها، عن طريق ممسحة الأرضيات، بتجفيف السوائل بشكل تام عند تمريرها فوقها فقط لمرة واحدة إضافة إلى إزالة الأوساخ التي قامت بتنظيفها الفرش الأمامية.

عند تزويد الآلة بمنظف مناسب يعمل مع أنواع فرش التنظيف المتنوعة (أو الأفراس الكاشطة) الموجودة، فإن الآلة تصبح قادرة على التعامل مع جميع نوعيات الأرضيات والأوساخ.

## 5.1 تعديلات فنية

تم تصميم وتصنيع هذه الآلة بما يتوافق والمتطلبات الأساسية المتعلقة بالأمن والسلامة وصحة المستخدم وهي الأمور التي تنص عليها التوجيهات الأوروبية المختلفة ولذلك خصيصاً تم وضع علامة التوجيه الأوروبي CE على لوحة البيانات التعريفية. تم ذكر التوجيهات الأوروبية CE التي تتوافق وتتطابق معها مواصفات الآلة في شهادة المطابقة والتوافق، المرفقة بهذا الدليل. تعتبر هذه الشهادة غير صالحة وغير سارية إذا ما تم تعديل الجهاز بأي نوع من التعديلات دون الموافقة والاتفاق المسبق مع الشركة المصنعة.

تحتفظ الشركة المصنعة لنفسها، دون إخطار مسبق، بحق إجراء أية تعديلات فنية على المنتج من شأنها أن تعمل على تحديث وتحسين المنتج من الناحية الفنية. لهذا السبب قد تجدوا بعض الاختلافات في بعض تفاصيل الآلة التي لديكم عن المعلومات الموجودة في الكتالوجات التجارية أو عن نفس الأشكال الموجودة في هذا الدليل ولكن كل ذلك دون المساس بمستوى الأمن والسلامة في الآلة أو في المعلومات المتعلقة بهذا الشأن.

## 2. معلومات حول الأمن والسلامة

### 1.2 توصيات أساسية

اقرأ بعناية وحرص "دليل إرشادات الاستخدام" قبل البدء في أي عمليات بدء تشغيل أو استخدام أو صيانة أو فحوصات دورية أو أية أعمال تخص هذه الآلة.

- **عامل تشغيل.** عامل التشغيل هو أحد الأشخاص الذين في الغالب يستخدمون الآلة، ويعرفون خصائصها التشغيلية ولكن ليس لديهم الكفاءات والاختصاصات الفنية المحددة والخاصة التي تمكنهم من التدخل في عمل الآلة أو القيام بإصلاحها إذا تطلب الأمر ذلك.

- **الفني.** الفني هو أحد الأشخاص الذين يمتلكون الخبرة والاستعداد الفني والمعرفة القانونية والتنظيمية التي تمكنهم من القيام بأي أعمال ضرورية مع القدرة على معرفة وتجنب الأخطار المحتملة أثناء عمليات التركيب والاستخدام والنقل والتحرك والصيانة الخاصة بالآلة.

- **رمز توضيح (H)** هو عبارة عن رمز يشير إلى معلومات ذات أهمية خاصة تهدف إلى تجنب تعريض الآلة للتلف أو العطب.

- **رمز انتبه (W)** هو عبارة عن رمز يشير إلى معلومات في غاية الأهمية القصوى بهدف تجنب التسبب في أية أضرار أو تلفيات للآلة أو للبيئة التي تعمل فيها.

- **رمز خطر (X)** هو عبارة عن رمز يشير على معلومات حيوية تهدف إلى تجنب التعرض إلى عواقب خطيرة (وخيمة) قد تصيب صحة الإنسان أو تعرض سلامة المنتج للخطر أو تضر بشدة البيئة التي تعمل فيها هذه الآلة.

### 3.1 بيانات تعريفية للمنتج

تقع لوحة البيانات التعريفية تحت لوحة القيادة، فوق موصل البطارية، وتحتوي على المعلومات التالية:

- التعريف بالشركة المصنعة
- علامة التوافق الأوروبي CE
- كود الموديل
- الموديل
- القوة الاسمية الإجمالية
- الرقم التسلسلي ( رقم مسلسل)
- سنة التصنيع
- الوزن بالحمولة القصوى

### 4.1 استخدام خاص

الآلة التي نتكلم عنها هنا هي آلة غسل وتجفيف الأرضيات: يجب أن يتم استخدامها بغرض غسل ثم شطف سوائل تنظيف وتجفيف الأرضيات المسطحة والصلبة والأفقية والملساء والخشنة إلى حد ما والمتساوية والخالية من العوائق

## 1. معلومات عامة

### 1.1 هدف الدليل

لتسهيل عملية الاسترشاد ولإعادة قراءة الموضوعات المثيرة للاهتمام، يرجى الرجوع إلى الفهرس الموجود في بداية القسم المترجم إلى لغتك. تم صياغة وتحرير هذا الدليل من قبل الشركة المصنعة كما أنه يعتبر جزءاً لا يتجزأ من المنتج؛ لذلك يجب الحفاظ عليه بعناية واهتمام طوال عمر استخدام الجهاز وحتى عملية التخلص منه.

يجب على العميل أن يتأكد من أن عمال التشغيل قد قرأوا وفهموا محتوى هذا الدليل وذلك حتى يلتزموا بدقة وحذر بالتعليمات والإرشادات الواردة فيه. فقط الالتزام الدائم بتطبيق الإرشادات والتعليمات الواردة في هذا الدليل يسمح بالحصول على أفضل النتائج التشغيلية سواء من ناحية الأمن والسلامة أو من ناحية الأداء التشغيلي أو المحافظة على فاعلية وديمومة المنتج الذي بحوزتكم الآن. يمكن لعدم الالتزام بهذه القواعد بالشكل الصحيح أن يسبب الأضرار والتلفيات للإنسان وللآلة وللأسطح التي يتم تنظيفها وللبيئة المحيطة وهي أشياء لا تتحمل الشركة المصنعة المسؤولية عنها بأي شكل من الأشكال.

يتعلق هذا الدليل تفصيلاً بهذه الآلة كما يقدم الإرشادات والتوصيفات المتعلقة فقط بالبطاريات وشاحن البطاريات (اختيارية) التي نقوم بتوفيرها. تعتبر البطاريات وشاحن البطاريات من المكونات الأساسية حتى تكتمل الآلة وحتى تعمل بشكل صحيح سواء من ناحية الاستقلالية أو الأداء. فقط التوافق الصحيح بين كلا الملحقين التشغيليين (البطاريات وشاحن البطاريات) يسمح بالحصول على أفضل أداء تشغيلي الممكن كما يوفر أكبر قدر ممكن من المال. لمزيد من المعلومات التفصيلية حول هذا الشأن يرجى الاطلاع على كتيبات الاستخدام الخاصة بالبطاريات وشاحن البطاريات.

تضمن البطاريات وشواحن البطاريات التي نقترحها (اختيارية) الحصول على أفضل توافق بينها وبين الآلة كما تتوفر فيها، إضافة إلى فاعلية وتعددية الاستخدام (شاحن بطارية)، أفضل المعايير القياسية للجودة والأداء ضمن فئتها.

### 1.2 مصطلحات ولوحة تعريفية بالرموز

لتوفير قدر أكبر من التوضيح ولإظهار الجوانب المتعددة للإرشادات والتعليمات الواردة بشكل مناسب، تم استخدام مصطلحات ورموز سوف نقوم فيما يلي بتعريفها وتوضيحها:

- الآلة. يحل هذا التعريف محل الاسم التجاري لهذه الآلة المشار إليها في هذا الدليل.

- |        |   |         |   |
|--------|---|---------|---|
| 1.     | ALGEMENE INFORMATIE   | 6.12.   | WERKMETHODE   |
| 1.1.   | DOEL VAN DE HANDLEIDING   | 6.12.1. | VOORBEREIDING EN WAARSCHUWINGEN                                   |
| 1.2.   | TERMINOLOGIE EN LEGENDA VAN DE SYMBOLEN                             | 6.12.2. | CONTROLES VOOR HET LAADVERMOGEN VAN DE ACCU                       |
| 1.3.   | PRODUCTIDENTIFICATIE  | 6.12.3. | DIRECT SCHROBBEN OF SCHROBBEN VAN LICHT VERVUILDE OPPERVAKKEN     |
| 1.4.   | SPECIFIEK GEBRUIK   | 6.12.4. | INDIRECT SCHROBBEN OF SCHROBBEN VAN ERNSTIG VERVUILDE OPPERVAKKEN |
| 1.5.   | TECHNISCHE AANPASSINGEN   | 6.12.5. | WERKZAAMHEDEN NA HET SCHROBBEN                                    |
| 2.     | VEILIGHEIDSINFORMATIE   | 7.      | INFORMATIE MET BETREKKING TOT ONDERHOUD                           |
| 2.1.   | BELANGRIJKSTE AANBEVELINGEN   | 7.1.    | TANKS   |
| 2.2.   | AFVOEREN VAN DE MACHINE   | 7.2.    | REINIGING VAN HET SCHOONWATERFILTER                               |
| 3.     | INFORMATIE AANGAANDE HANTERING VAN DE MACHINE                       | 7.3.    | ZUIGSLANG   |
| 3.1.   | HIJSEN EN TRANSPORT VAN DE VERPAKKING                               | 7.4.    | VLOERWISSER   |
| 3.2.   | CONTROLES BIJ LEVERING  | 7.5.    | ACCESSOIRES   |
| 3.3.   | UITPAKKEN   | 7.6.    | BEHUIZING VAN DE MACHINE  |
| 3.4.   | AFMETINGEN EN GEWICHT VAN DE VERPAKKING                             | 7.7.    | ACCU'S  |
| 4.     | TECHNISCHE SPECIFICATIES  | 7.8.    | PERIODIEK ONDERHOUD   |
| 4.1.   | MACHINECONSTRUCTIE EN -FUNCTIES                                     | 7.9.    | AANBEVOLEN RESERVEONDERDELEN                                      |
| 4.2.   | AFMETINGEN  | 8.      | INFORMATIE MET BETREKKING TOT DE WERKINGSCONTROLE                 |
| 5.     | INSTALLATIE-INFORMATIE  | 8.1.    | DE MACHINE WERKT NIET   |
| 5.1.   | ACCU INSTALLEREN  | 8.2.    | DE BORSTEL DRAAIT NIET  |
| 5.1.1. | ACCU AANSLUITEN   | 8.3.    | NIET GENOEG OF TEVEEL REINIGINGSOPLOSSING                         |
| 5.2.   | CONFIGURATIE ACCULADER  | 8.4.    | GEEN ZUIGKRACHT   |
| 5.3.   | ACCUCONFIGURATIE  | 8.5.    | ONVOLDOENDE ZUIGKRACHT  |
| 5.4.   | BOOST-MODUS   | 8.6.    | DE BORSTELMOTOR OF DE ZUIGMOTOR KAN NIET STOPPEN                  |
| 6.     | INFORMATIE OVER DE BEDIENING  | 8.7.    | DE VLOERWISSER REINIGT OF DROOGT NIET EFFICIËNT                   |
| 6.1.   | VOORBEREIDING VAN DE MACHINE  | 8.8.    | DE ACCULADER WERKT NIET   |
| 6.1.1. | TAALCONFIGURATIE  | 8.9.    | DE ACCU'S LADEN NIET OF DE LADING WORDT NIET VASTGEHOUDEN         |
| 6.2.   | ACCU OPLADEN  | 9.      | WERKINGSCONTROLES   |
| 6.3.   | MONTEREN/DEMONTEREN VAN DE BORSTEL                                  | 9.1.    | ZELF-DIAGNOSTISCHE FOUTMELDINGEN                                  |
| 6.4.   | VLOERWISSER MONTEREN  | 10.     | GARANTIEVOORWAARDEN   |
| 6.5.   | VLOERWISSER DEMONTEREN  |         |   |
| 6.6.   | VLOERWISSER AFSTELLEN   |         |   |
| 6.7.   | WISSERBLADEN VLOERWISSER DEMONTEREN/MONTEREN                        |         |   |
| 6.8.   | VULLEN, PEIL CONTROLEREN EN AFTAPPEN VAN DE SCHOONWATERTANK         |         |   |
| 6.8.1. | VULLEN VAN DE SCHOONWATERTANK                                       |         |   |
| 6.8.2. | WEERGAVE VAN HET VULPEIL VAN DE SCHOONWATERTANK                     |         |   |
| 6.8.3. | AFTAPPEN VAN DE SCHOONWATER-TANK                                    |         |   |
| 6.8.4. | HET SCHOONWATERFILTER REINIGEN                                      |         |   |
| 6.9.   | DE VUILWATERTANK AFTAPPEN   |         |   |
| 6.10.  | DE HOEVEELHEID REINIGINGSMIDDEL IN DE REINIGINGSOPLOSSING AANPASSEN |         |   |
| 6.11.  | DE MACHINE BESTUREN   |         |   |

## 1. ALGEMENE INFORMATIE

### 1.1. DOEL VAN DE HANDLEIDING

Raadpleeg de inhoudsopgave aan het begin van het gedeelte in uw eigen taal, om de verschillende onderwerpen gemakkelijker op te zoeken en te lezen.

Deze handleiding is opgesteld door de fabrikant en is een integraal onderdeel van het product. Daarom moet deze gedurende de gehele levensloop van de machine tot aan de sloop op en veilige plek worden bewaard.

De klant moet ervoor zorgen dat de gebruikers van de machine deze handleiding hebben gelezen of bekend zijn met de inhoud, zodat ze de instructies die hierin worden beschreven strikt naleven.

Constant naleven van de aanwijzingen in deze handleiding is de enige manier om de beste resultaten in termen van veiligheid, prestaties, efficiëntie en levensduur van het product dat u nu in bezit heeft te garanderen. Niet naleven van deze regels kan leiden tot letsel aan personen en schade aan de machine, het geschrobd oppervlak en het milieu: in geen geval kunnen dergelijke verwondingen of schade worden toegeschreven aan de fabrikant.

Deze handleiding verwijst gedetailleerd naar de machine en verschaft uitsluitend instructies en beschrijvingen over de meegeleverde accu en acculader.

### 1.2. TERMINOLOGIE EN LEGENDA VAN DE SYMBOLEN

**Om de diverse aspecten van de opgenomen instructies op passende wijze te verduidelijken en te benadrukken, zijn de hieronder beschreven termen en afgebeelde symbolen gebruikt:**

- **Machine.** Deze definitie vervangt de commerciële naam waarnaar in deze handleiding wordt verwezen.
- **Operator.** Een operator is degene die de machine normaliter gebruikt en bekend is met de bedieningsfuncties, maar niet beschikt over de specifieke technische vaardigheden om werkzaamheden aan de machine uit te voeren.
- **Technicus.** Een technicus is een persoon die de nodige ervaring, technische opleiding en kennis van juridische en wettelijke richtlijnen heeft waardoor hij alle vereiste werkzaamheden kan uitvoeren, evenals het vermogen om mogelijke risico's bij de installatie, bediening, onderhoud en service van de machine te herkennen en vermijden.

- **INDICATIESYMBOL (  ).** Belangrijk informatie die bedoeld is om storingen van de machine te voorkomen.

- **ATTENTIESYMBOL (  ).** Zeer belangrijk informatie om ernstige beschadigingen van de machine en de omgeving waar deze werkzaam is te voorkomen.

- **GEVARENSYMBOL (  ).** Essentiële informatie om ernstige (of extreme) gevolgen te voorkomen, die invloed kunnen hebben op de gezondheid van personen en schade kunnen toebrengen aan het product en aan de omgeving waarin deze werkzaam is.

### 1.3. PRODUCTIDENTIFICATIE

Het naamplaatje op de achterzijde van de machine bevat de volgende informatie:

- identificatie van de fabrikant
- CE-markering
- modelcode
- model
- totaal nominaal vermogen
- serienummer
- bouwjaar
- gewicht met maximale belasting

### 1.4. SPECIFIEK GEBRUIK

De machine in kwestie is een schrobzuigmachine: deze is bedoeld voor het boenen met en opzuigen van vloeistoffen op vlakke, stijve, horizontale, gladde of enigszins grove en uniforme vloeren die geen obstakels bevatten in zowel openbare als industriële ruimten. Elk ander gebruik is verboden.

Lees de veiligheidsinformatie in deze handleiding zorgvuldig door.

De schrobzuigmachine verdeelt een hoeveelheid water met een oplossing van reinigingsmiddel (instelbaar) over het te reinigen oppervlak, waarna de borstels het vuil verwijderen. Het zuigsysteem van de machine kan met behulp van een vloerwisser in één enkele passage de vloeistoffen en het vuil dat eerder door de voorste borstels verwijderd werd, optimaal drogen.

Door het efficiënt combineren van een reinigingsmiddel met diverse soorten borstels (of schuurschijven) kan de machine aan alle verschillende combinaties van vloeren en vuil worden aangepast.

### 1.5. TECHNISCHE AANPASSINGEN

Deze machine is ontworpen en gebouwd in overeenstemming met de fundamentele eisen voor de veiligheid en de gezondheid van de gebruiker, zoals vastgelegd in de Europese richtlijnen. Om deze reden is er een CE-markering aangebracht op het identificatielabel. De Europese richtlijnen waaraan de machine moet voldoen, staan vermeld in de **Verklaring van overeenstemming** die bij deze handleiding is gevoegd. Dit certificaat is niet langer geldig als de machine zonder voorafgaande toestemming van de fabrikant op welke wijze dan ook wordt aangepast.

De fabrikant behoudt zich het recht voor zonder voorafgaande aankondiging technische aanpassingen aan het product uit te voeren om de noodzakelijke technische verbeteringen of bijwerkingen te implementeren. Vandaar dat details van uw machine kunnen afwijken van de informatie in de verkoopcatalogi of van de illustraties in dit boekje. Dit heeft echter geen invloed op de veiligheid en op de geldigheid van de informatie die in dit verband wordt verstrekt.





## 2. VEILIGHEIDSINFORMATIE

### 2.1. BELANGRIJKSTE AANBEVELINGEN

 Lees de "handleiding" zorgvuldig door alvorens de machine te starten, te gebruiken gepland of routine-onderhoud, of overige werkzaamheden aan de machine uit te voeren.

 Houd u strikt aan alle instructies in deze handleiding en in de handleiding van de accu's en acculaders (en besteed vooral aandacht aan aan de waarschuwingen en gevarenaanduidingen).

**De fabrikant is niet aansprakelijk voor persoonlijk letsel of schade aan eigendommen die het gevolg zijn van het niet naleven van de hierboven genoemde instructies.**

 Zorg ervoor dat elk onderdeel in de juiste positie staat, alvorens de machine te gebruiken.

 De machine mag alleen worden gebruikt door personen die een passende opleiding hebben genoten, die hun vaardigheden hebben bewezen en die expliciet zijn belast met het gebruik ervan. Om onbevoegd gebruik voorkomen, moet de machine als hij niet wordt gebruikt op een plek worden bewaard waartoe onbevoegden geen toegang hebben en dient de sleutel uit het bedieningspaneel te zijn gehaald.

 Het gebruik van de machine is verboden voor minderjarigen.

 Deze machine mag uitsluitend worden gebruikt voor het doel waarvoor hij is bedoeld. Maak een goede beoordeling van het soort gebouw waar de machine gebruikt gaat worden en volg de geldende veiligheidsnormen en -voorschriften nauwkeurig op.

 Gebruik de machine niet op plaatsen die onvoldoende zijn verlicht, in ruimten met een explosieve atmosfeer, als er schadelijk vuil aanwezig is (zoals stof of gas), op wegen of openbare doorgangen en buiten in het algemeen.

 De bedrijfstemperatuur van de machine ligt tussen de 4°C en 35°C; parkeer de machine als hij niet gebruikt wordt in een droge en niet-corrosieve omgeving met een temperatuurbereik tussen de 10°C en 50°C. + 50°C.

In alle gevallen moet bij gebruik van de machine de luchtvochtigheid tussen 30% en 95% liggen.

 **Gebruik of zuig nooit vloeistoffen, gassen, droge stof, zuren en oplosmiddelen (zoals verfvandunners, aceton, enz.) op, ook niet als deze verdund, ontvlambaar of explosief zijn (zoals benzine, stookolie, enz.); zuig nooit brandende of gloeiende voorwerpen op.**

 Gebruik de machine niet op glooiingen of hellingbanen die steiler zijn dan 2%.

Bij kleine glooiingen mag de machine niet zijdelings worden gebruikt; ga altijd voorzichtig te werk en werk niet in achterwaartse richting. Bij het verplaatsen van

de machine over steilere hellingen of hellingbanen moet worden opgelet dat deze niet kantelt en/of ongecontroleerd versnelt.

De machine mag op hellingen en/of tredes alleen met opgetilde borstelkop en vloerwisser worden verplaatst.

 Parkeer de machine nooit op een helling.

 Laat de machine nooit onbeheerd achter als de sleutel in het contact zit en is ingeschakeld; de machine mag uitsluitend worden achtergelaten nadat hij is uitgeschakeld en de sleutel is verwijderd, en is beveiligd tegen onverwachte bewegingen en indien nodig is losgekoppeld van de energievoorziening.

 Zorg ervoor dat er zich geen andere personen, in het bijzonder kinderen, bevinden in het gebied waar de machine wordt gebruikt.

 Gebruik de machine niet voor het vervoer van personen of zaken, of om voorwerpen te verslepen. Versleep de machine niet.

 De machine mag in geen enkel geval worden gebruikt om gewicht te ondersteunen.

Blokkeer de openingen voor de ventilatie en warmteafvoer niet.

 De veiligheidsvoorzieningen mogen niet worden verwijderd, gewijzigd of aangepast.

 Gebruik altijd persoonlijke beschermingsmiddelen om de veiligheid van de operator te garanderen: schorten of veiligheidsoveralls, anti-slip en waterdicht schoeisel, rubberen handschoenen, veiligheidsbril en oortelefoon, en maskers ter bescherming van de luchtwegen. Voor de start van de werkzaamheden dient u kettingen, horloges, stropdassen en andere voorwerpen die ernstig letsel kunnen veroorzaken, af te doen.

 Steek uw handen niet tussen de bewegende delen.

 Gebruik alleen de voorgeschreven reinigingsmiddelen en volg de instructies die zijn aangegeven op de betreffende veiligheidsinformatiebladen. De reinigingsmiddelen moeten op een plaats worden bewaard die niet toegankelijk is voor kinderen. In geval van contact met de ogen moeten deze onmiddellijk rijkelijk met water worden gespoeld. Bij inslikken moet onmiddellijk een arts worden geraadpleegd.

Zorg ervoor dat de stopcontacten waarop de acculader wordt aangesloten, verbonden is met een efficiënt aardingsstelsel en dat ze worden beschermd door een thermische beveiliging en een aardlekschakelaar.

 Volg de instructies van de fabrikant van de accu en houd u aan de wettelijke bepalingen. De accu's moeten te allen tijde schoon en droog worden gehouden, om lekstroom te voorkomen. Bescherm de accu's tegen verontreinigingen zoals metaalpoeder.

 Plaats geen gereedschap op de accu's: dit kan kortsluiting of een explosie veroorzaken.

 Bij gebruik van accuzuur moeten de betreffende



veiligheidsvoorschriften nauwgezet worden opgevolgd. Als er zeer sterke magnetische velden aanwezig zijn, moeten de eventuele gevolgen voor de besturingselektronica worden beoordeeld.

Spuit nooit water op de machine om deze te reinigen.

☞ Herwonnen vloeistoffen bevatten reinigingsmiddelen, desinfecterende middelen, water en organisch en anorganisch materiaal, die tijdens het werk zijn verzameld: deze moeten in overeenstemming met de geldende wettelijke bepalingen worden verwijderd.

⚠ Als de machine storingen vertoont en/of inefficiënt werkt, moet deze onmiddellijk worden uitgeschakeld (door hem los te koppelen van de elektrische stroomvoorziening of van de accu's) en mag er niet zelf aan worden gesleuteld.

Neem contact op met een van de technische servicecentra van de fabrikant.

🔧 Alle werkzaamheden met betrekking tot onderhoud en het vervangen van onderdelen moeten bij voldoende verlichting worden uitgevoerd, uitsluitend nadat de machine is losgekoppeld van de elektrische stroomvoorziening door de accustekker los te trekken.

☞ Alle werkzaamheden aan het elektrische systeem en alle onderhouds- en reparatiewerkzaamheden (vooral degene die niet expliciet worden beschreven in deze handleiding) mogen alleen worden uitgevoerd door geautoriseerde servicecenters of door gespecialiseerd technisch personeel dat deskundig is in de sector en in de desbetreffende veiligheidsvoorschriften.

☞ **De eigenaar van de machine mag uitsluitend gebruik maken van originele toebehoren en onderdelen die rechtstreeks door de fabrikant worden geleverd, omdat alleen deze onderdelen garanderen dat de apparatuur veilig en zonder problemen werkt. Gebruik geen gedemonteerde onderdelen van andere machines of andere kits als reserveonderdelen.**

☞ Voorafgaand aan elk gebruik moet de machine worden gecontroleerd, en in het bijzonder of de acculaadkabel en de stekker in goede staat verkeren en veilig kunnen worden gebruikt. Als deze niet in perfecte staat verkeren, mag de machine onder geen voorwaarde worden gebruikt totdat een erkend vakman de defecte onderdelen repareert.

☞ Als schuim of vloeistof wordt geconstateerd, moet de zuigmotor onmiddellijk worden uitgeschakeld.

☞ Gebruik de machine niet op stoffen vloermaterialen zoals tapijten, vloerbedekking enz.

Het gebruik van was en schuimende reinigingsmiddelen of lekkages langs slangen kan ernstige problemen aan de machine veroorzaken of leiden tot verstopping van de slangen.

## 2.2. AFVOEREN VAN DE MACHINE

Als de machine niet meer wordt gebruikt, moeten de accu's verwijderd worden en milieuvriendelijk worden afgevoerd in overeenstemming met de regelgeving zoals uiteengezet in de Europese norm 91/157/EEG, of in een erkend verzamelcentrum worden gedeponereerd.

Voor het verwijderen van de machine, moet worden voldaan aan de geldende wetten van het land waar deze wordt gebruikt:

- koppel de machine los van de stroomvoorziening en reinig hem nadat u eventuele vloeistoffen hebt verwijderd;
- scheidt de delen van de machine in groepen van homogene materialen volgens het aangegeven recyclingsymbool (kunststoffen, metaal, rubber, verpakkingsmateriaal). Voor onderdelen die andere materialen bevatten, moet contact worden opgenomen met de bevoegde autoriteiten;

Elke homogene groep moet worden afgevoerd in overeenstemming met de wetgeving aangaande hergebruik.

Daarnaast is het raadzaam om die delen van de machine die vooral voor kinderen gevaren kunnen opleveren, weg te nemen.



In de hoedanigheid van eigenaar van een elektrisch of elektronisch apparaat wordt het u door de wet (in overeenstemming met de EU

richtlijn 2012/19/EU betreffende afval van elektrische en elektronische apparatuur en de nationale wetgeving van de EU Lidstaten die deze richtlijn toepassen) verboden om dit product of de elektrische/elektronische accessoires hiervan af te danken als vast huishoudelijk afval en bent u verplicht om hem te brengen naar een speciaal verzamelcentrum. Het is mogelijk om het product direct door de dealer te laten afdanken door middel van de aankoop van een nieuw product dat equivalent is aan het af te danken product. Het achterlaten van dit product in het milieu kan ernstige schade aan het milieu en aan de gezondheid veroorzaken.

Het symbool van de afbeelding stelt een vuilniston voor huishoudelijk afval voor. Het is absoluut verboden om het apparaat hierin te stoppen. Het niet opvolgen van de aanwijzingen van de richtlijn 2012/19/EU en de bepalingen met betrekking hiertoe van de verschillende Lidstaten wordt administratief gesanctioneert.

### 3. INFORMATIE AANGAANDE HANTERING VAN DE MACHINE

#### 3.1. HIJSEN EN TRANSPORT VAN DE VERPAKKING

GEDurende alle hef- of transportwerkzaamheden moet de verpakte machine stevig zijn bevestigd om te voorkomen dat deze kan kantelen of per ongeluk omvallen. Het laden en lossen van het transportvoertuig moet met voldoende verlichting worden uitgevoerd.

De verpakte machine moeten met behulp van geschikte apparatuur worden verplaatst, waarbij moet worden gezorgd dat niet tegen de verpakking wordt gestoten en dat deze niet wordt beschadigd, niet kantelt en zeer voorzichtig op de grond wordt gezet.

☞ Al deze instructies gelden ook voor de accu's en de acculader.

#### 3.2. CONTROLES BIJ LEVERING

☞ Wanneer de goederen (machine, accu of acculader) door de transporteur worden geleverd, dient u de staat van de verpakking en de inhoud zorgvuldig te controleren. Als de inhoud beschadigd is dient u, alvorens de goederen te aanvaarden, de vervoerder in kennis te stellen en dient u zich schriftelijk het recht voor te behouden (op het document "onder voorbehoud" vermelden) om een vordering tot schadevergoeding in te dienen.

#### 3.3. UITPAKKEN

⚠ Draag beschermende kleding en gebruik adequaat gereedschap om de kans op ongevallen te beperken. De machine is verpakt in een kartonnen behuizing die geplaatst is op een houten kist; om de machine uit te pakken voert u de volgende stappen uit:

- Gebruik een schaar of een kniptang om de plastic banden los te knippen en te verwijderen.
- Schuif vanaf de bovenkant de kartonnen behuizing van de verpakte machine.
- Verwijder de enveloppen die binnenin zitten en controleer de inhoud (handleiding voor gebruik en onderhoud, stekker voor de acculader)
- Verwijder de metalen beugels of plastic banden die de machine aan de pallet bevestigen.
- Haal de borstels en de vloerwisser uit de verpakking.
- Neem de machine van de pallet (door hem achterwaarts te duwen) met behulp van een helling die stevig aan de bodem en de pallet is bevestigd.

Bewaar alle delen van de verpakking, omdat deze in de toekomst gebruikt kunnen worden om de machine plus toebehoren bij het vervoer naar een andere locatie of naar een geautoriseerd servicecentrum te beschermen. Doet u dit niet, dan moet de verpakking

worden verwijderd volgens de geldende regelgeving met betrekking tot afvalverwijdering.

#### 3.4. AFMETINGEN EN GEWICHT VAN DE VERPAKKING

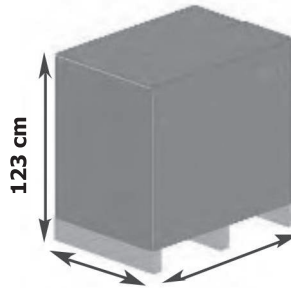

Volume: 1,26 m<sup>3</sup>

Gewicht: machine zonder accu's

Model 500 mm reinigingsbreedte  
DC 24V voeding - zonder aandrijving 129 kg

Model 500 mm reinigingsbreedte  
DC 24V voeding - met aandrijving 139 kg

Model 550 mm reinigingsbreedte  
DC 24V voeding - zonder aandrijving 135 kg

Model 550 mm reinigingsbreedte  
DC 24V voeding - met aandrijving 145 kg

Model 660 mm reinigingsbreedte  
DC 24V voeding - met aandrijving 158 kg

Model 660 mm reinigingsbreedte DC 24V voeding  
met aandrijving en actuator 160 kg

## 4. TECHNISCHE SPECIFICATIES

### 4.1. MACHINECONSTRUCTIE EN -FUNCTIES

#### Foto 1

- A) Stuur
- B) Knop voor toegang tot de vuilwatertank
- C) Afdekkap van de vuilwatertank
- D) Schoonwatertank

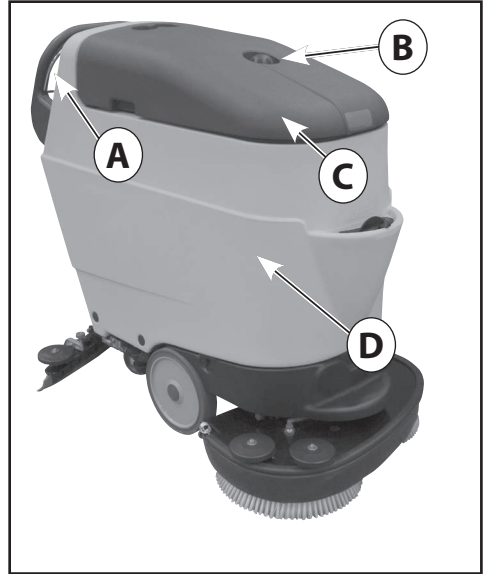

#### Foto 2

- A) Bedieningshendel
- B) Stuur



#### Foto 3

- A) Filter voor het verzamelen van opgezogen vuil
- B) Vlotterschakelaar
- C) Vuilwatertank
- D) Tank voor reinigingsmiddel (optioneel)

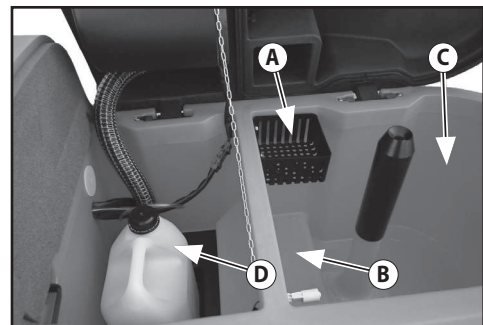

**Foto 4**

- A) Hendel voor het afstellen van de schoonwaterstroom
- B) Hefstang vloerwisser
- F) Stekker acculader (alleen voor machines zonder on-boardlader)
- H) Algemene aan-uitschakelaar / accu-uitschakelaar

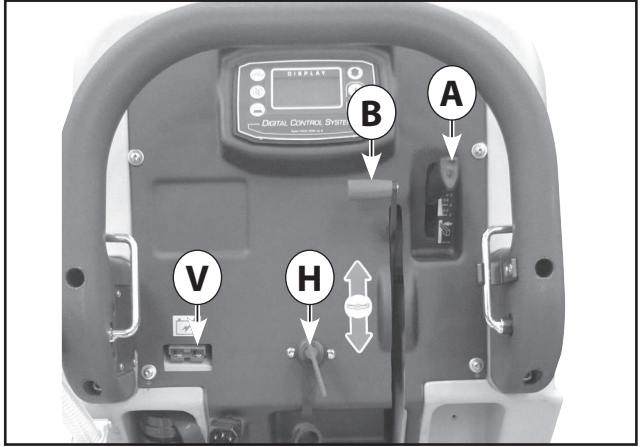

**Foto 5**

- A) Afvoerslang van de schoonwatertank met waterpeil weergave
- B) Afvoerslang vuilwatertank
- C) Acculader
- D) Voedingskabel acculader
- E) Pedaal voor heffen/neeerlaten borstelplaat

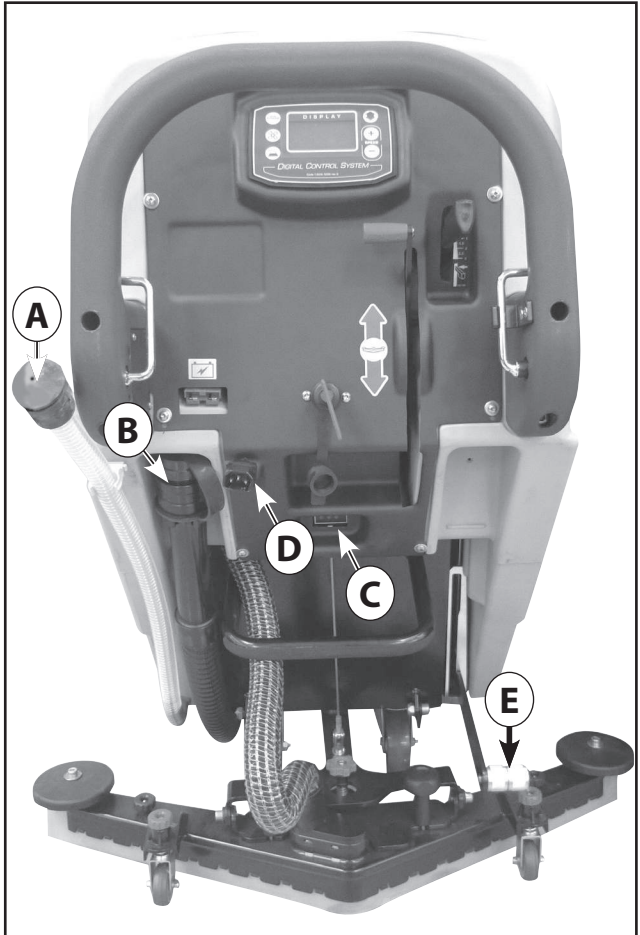

**Foto 6**

- A Drukknop voor bediening borstelmotor
- B Drukknop voor bediening zuigmotor
- G Afstelknop reinigingsmiddelstroom
- F Drukknop aandrijving voorwaarts/achterwaarts keuzeschakelaar
- C+ Drukknop voor verhogen aandrijfsnelheid
- C- Drukknop voor verlagen aandrijfsnelheid
- H Display voor bedieningsinformatie

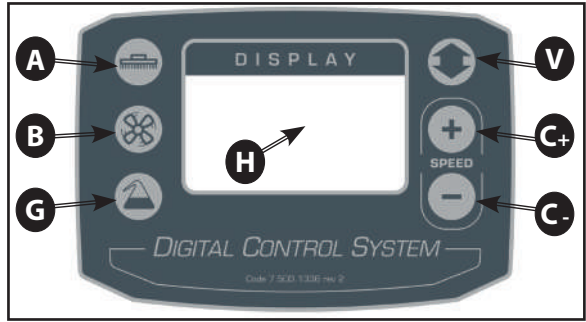

**Foto 6**

**Foto 7**

- Percentage verdunning van het detergens
- 1 Verdunnen met halve schoonwaterstroom
  - 2 Verdunnen met volle schoonwaterstroom

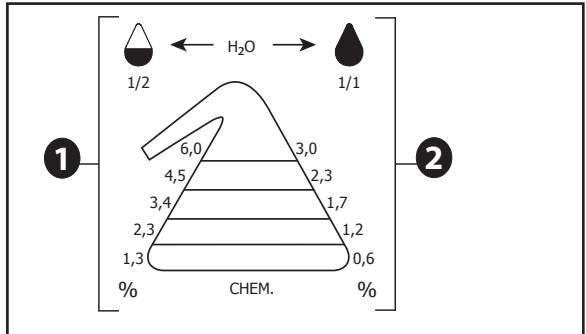

**Foto 7**

**4.2. AFMETINGEN**

Alle afmetingen zijn in mm

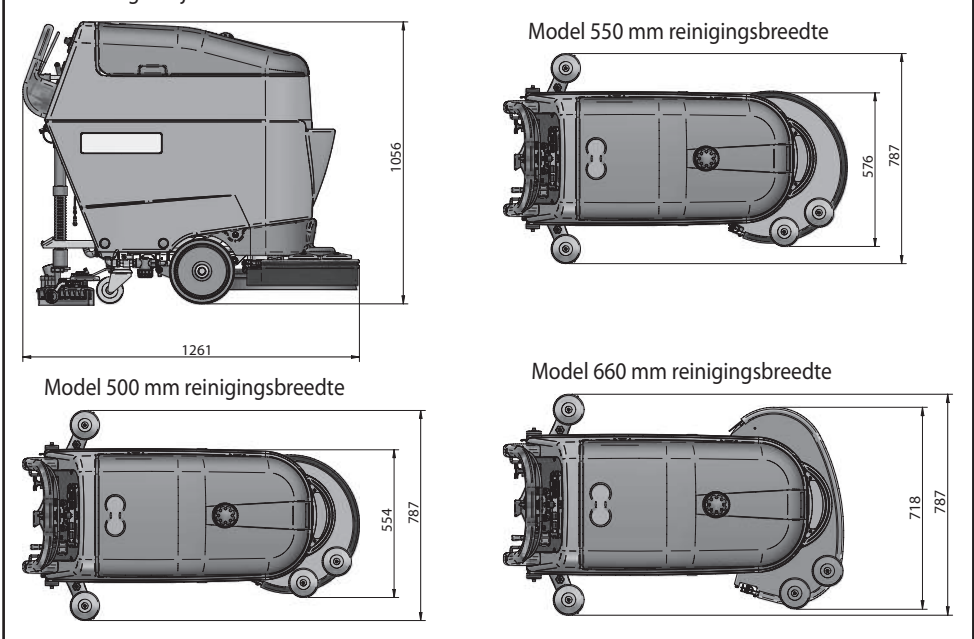

**Foto 8**

## 5. INSTALLATIE-INFORMATIE

### 5.1. ACCU INSTALLEREN

Het accucompartiment bevindt zich in het achterste gedeelte van de schoonwatertank (foto 9); toegang hiertoe vindt plaats via de vergrendelingsdeur (optioneel - foto 9 - A) (optioneel - Foto 9 - A); om deze deur te kunnen openen moet de hijskabel van de vloerwisser

worden losgekoppeld (foto 9 - B);

om de deur te openen, tilt u deze op en draait u deze omlaag, totdat de beugels op de vloer staan, zoals afgebeeld in (foto 10).

Plaats de accu's op het deurvlak en sluit ze aan zoals beschreven in paragraaf 6.1.1; nadat de accu's zijn aangesloten, duwt u ze in het accucompartiment (foto 11). Sluit de deur en sluit de hefkabel van de vloerwisser weer aan.

#### 5.1.1. ACCU AANSLUITEN

Plaats de algemene aan-uitschakelaar (foto 4 - H) in de stand OFF net als de motorschakelaars op het bedieningspaneel.

 Bevestig de kabel aan de accu's en sluit de accupolen nauwkeurig aan op de polen gemarkeerd met hetzelfde symbool (rode kabel "+", zwarte kabel "-") volgens het aansluitschema afgebeeld in (foto 12)

 Kortsluiting van de batterijen kan een ontploffing veroorzaken!



Foto 9

A) Afsluitdeur van het accucompartiment (optioneel)  
B) Hefkabel vloerwisser



Foto 10

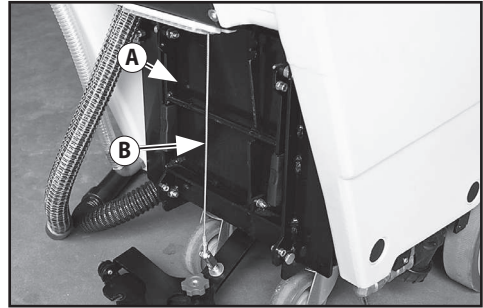

Foto 11

A) Batterijvak met twee 12V accu's  
B) Afsluitdeur van het accucompartiment (optioneel)

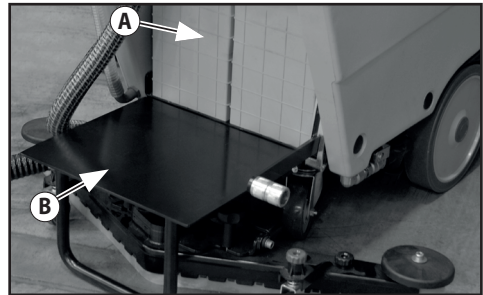

Foto 12

Accu-aansluitschema

## 5.2. CONFIGURATIE ACCULADER

Wij adviseren het ondersteuningscentrum of een technicus te raadplegen als u problemen hebt met de gegeven instelling. De machine is uitgerust met een acculader die geconfigureerd is voor een onderhoudsvrije GEL-accu.

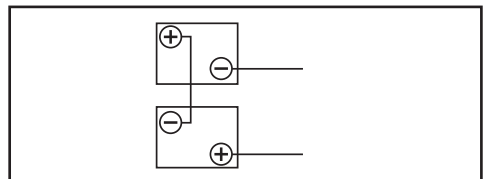
Als u de machine wenst uit te rusten met loodzuuraccu's, AGM- of OPTIMA-accu's, is het noodzakelijk om de instellingen van de acculader als volgt te wijzigen:

**⚠ WEERGAVE VAN DE INSTELLINGEN VAN DE ACCULADER** De instellingen van de acculader worden weergegeven door een knipperend ledlampje als de acculader inschakelt:

- het RODE ledlampje (foto 13-B) knippert 2 keer = de acculader is ingesteld op loodzuuraccu's
- het GROENE ledlampje (foto 13-C) knippert 2 keer = de acculader is ingesteld op GEL/AGM- of OPTIMA-accu's.
- De kalibratie wijzigt wanneer de accu's worden losgekoppeld.

De instellingen van de acculader worden zelfs weergegeven als de accu niet is aangesloten.

**⚠ DIP-SWITCH-CONFIGURATIE VOOR DE INSTELLINGEN VAN DE LAADCURVE VOOR DE ACCULADER CB-HD1-XR 24V 12A**

Raadpleeg de bijgeleverde handleiding van de fabrikant.

Om het type laadcurve in te stellen op loodzuur, GEL/AGM- of OPTIMA-accu's, moeten de DIP-switches die binnen de acculader zijn geplaatst worden gewijzigd (foto 13-D) (foto 13-F).

Om toegang te krijgen tot de DIP-switches moet het onderste paneel van de acculader (foto 13-A) worden verwijderd; de DIP-switches kunnen ook worden bereikt door de plastic kap (foto 13-E) te verwijderen. Om de laadcurve zodanig te configureren dat hij op het betreffende accutype is ingesteld, moeten de DIP-switches worden ingesteld zoals in Tabel A hieronder wordt aangegeven:

### Foto 13

- A) Afdekkap acculader
- B) RODE "led" - accu leeg
- C) Groene "led" - accu opgeladen
- D) DIP-switches
- E) Plastic kap
- F) DIP-switches voor instelling van de laadcurve



Foto 13



Type accu	DIP-switch 1	DIP-switch 2
Loodzuur	AAN	UIT
GEL (standaard) Exide-Sonnenschein-Haze	UIT	UIT
AGM Discover	UIT	AAN
AGM Optima	AAN	AAN

## 5.3. ACCUCONFIGURATIE

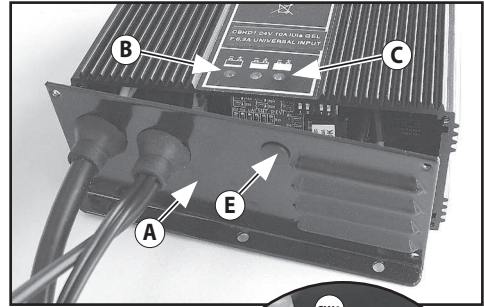
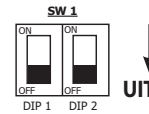
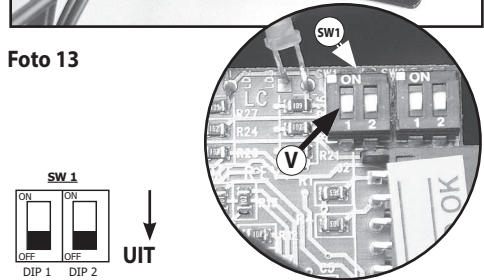
Foto 6. Houd A en B ingedrukt en schakel de contactsleutel in. Wanneer "calibration" [kalibratie] wordt weergegeven drukt u ook F in. Laat alle knoppen los. Druk op C+ of C- om "Battery" [accu] te selecteren en druk op F om te bevestigen. Druk op C+ of C- om "Pb-Acd" of "GEL" te selecteren, en druk op F om te bevestigen.

In het hoofdmenu selecteert u "exit" en drukt u op F om te bevestigen.

## 5.4. BOOST-MODUS

Om de "boost"-modus te activeren als de schrobber is ingeschakeld, houdt u C+ ongeveer 3 seconden ingedrukt. Op het display verschijnt de melding "boost": de machine heeft gedurende 20 seconden maximale aandrijfkraft om hellingen op te kunnen rijden; vervolgens wordt automatisch het standaardvermogen teruggezet.

## 6. INFORMATIE OVER DE BEDIENING

### 6.1. VOORBEREIDING VAN DE MACHINE

⚠ Trek anti-slip schoenen, handschoenen en andere persoonlijke beschermingsmiddelen aan, zoals aangegeven door de leverancier van het gebruikte reinigingsmiddel, of die noodzakelijk zijn voor gebruik in de werkomgeving, alvorens met de werkzaamheden te beginnen.

☞ Voer de volgende controles uit, alvorens met de werkzaamheden te beginnen. Raadpleeg de betreffende paragrafen voor een gedetailleerde beschrijving van deze stappen:

Controleer het laadniveau van de accu en laad de accu indien nodig (zie 7.2).

Monteer de borstel of meeneemschijf (met de schurende schrobbspons) die geschikt is voor de oppervlaktebehandeling en de betreffende werkzaamheden (zie 7.3).

Monteer de vloerwisser en controleer of deze stevig bevestigd en verbonden is met de zuigslang en of de droogbladen niet te versleten zijn (zie 7.5).

Vul de schoonwatertank door de voorste opening met een mengsel van adequate water en niet-schuimend detergent in een adequate concentratie. Laad 2 cm ruimte tussen de mond van de invulopening en het vloeistofpeil (zie 7.9).

☞ Om risico's te voorkomen dient u, om vertrouwd te raken met de bewegingen van de machine, testritten uit te voeren op een groot oppervlak zonder obstakels. Voor de beste reinigingsresultaten en een zo lang mogelijk levensduur van de machine, dient u de volgende eenvoudige maar belangrijke handelingen uit te voeren:

- Bepaal het werkgebied en ruim alle mogelijke obstakels uit de weg; als het oppervlak zeer uitgestrekt is, moet in aaneengesloten en parallelle, rechthoekige vlakken worden gewerkt.
- Kies een recht werktraject en begin met het werken vanuit de verste zone om te voorkomen dat de machine zones passeert die al gereinigd zijn.

#### 6.1.1. TAALCONFIGURATIE

Foto 6. Houd A en B ingedrukt en schakel de contactsleutel in. Wanneer "calibration" [kalibratie] wordt weergegeven drukt u ook F in. Laat alle knoppen los. Druk op C+ of C- om "language" [taal] te selecteren en druk op F om te bevestigen. In het hoofdmenu selecteert u "exit" en drukt u op F om te bevestigen.

### 6.2. ACCU OPLADEN

Sluit de patchkabel aan op de stroomkabel van de acculader (foto 15-A) en op de stroomvoorziening.

Bij het inschakelen gaat de acculader CBHD1 de accuspanning controleren om te bepalen of het opladen moet worden gestart. Als de batterij niet is aangesloten op de acculader, gaat de rode led

knipperen (foto 14-A). Als het resultaat van de test na 1 seconde positief is, kan het laden van de accu starten, waarbij de rode led brandt.

De voortgang van het laden wordt weergegeven door drie led's: rood, geel en groen, voor het gehele bereik van de acculaders.

De groene led (foto 14-C) geeft aan dat het opladen is afgerond. Koppel de batterijlader los van de netspanning. ⚠ Meer informatie vindt u in de gebruikershandleiding en veiligheidshandleiding van de acculader die door de fabrikant is meegeleverd.

Als de machine is uitgerust met loodaccu's, mogen deze alleen in een goed geventileerde ruimte worden geladen. Verwijder hiervoor de vuilwatertank en open de accucontacten.

☞ Volg de stappen zoals aangegeven in de handleiding met betrekking tot de bedrijfs- en veiligheidsvoorschriften van de fabrikant van de accu (zie paragraaf "onderhoud van de accu").

Gebruik een hydrometer om de intensiteit van de elementvloeistof regelmatig te controleren: als een of meer elementen leeg zijn en de andere volledig zijn geladen, is de accu beschadigd en moet deze worden vervangen of gerepareerd (raadpleeg de onderhoudshandleiding van de accu).



Foto 14



Foto 15

- A) On-board acculader
- B) Voedingskabel acculader
- C) Hendel voor heffen/nee-laten vloerwisser

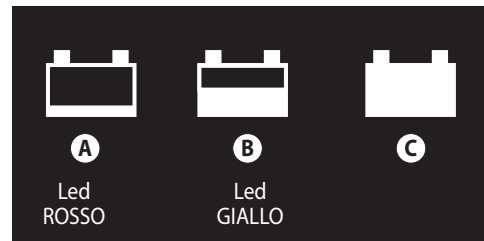

### 6.3. MONTEREN/DEMONTEN VAN DE BORSTEL

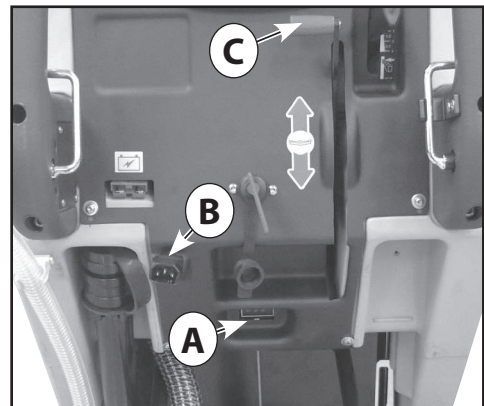
⚠ De machine mag niet worden gebruikt als de borstel of de sponsaandrijving met de schuurspons niet perfect zijn aangebracht.

Montage:

Plaats de borstel op de vloer; hef de borstelplaat met behulp van het voetpedaal (foto 8-E); plaats de borstel onder de borstelplaat en zorg ervoor dat de montageflens van de borstel zich onder de metalen koppeling van de machine bevindt.

Laat de borstelplaat zakken en controleer of de borstel correct gepositioneerd is.

Zet de machine aan met de contactsleutel.

Selecteer de rotatie van de borstel met de schakelaar (foto 6-A); start de rotatie van de borstel met de bedieningshendel (foto 2-A): op deze manier koppelt de borstel automatisch aan.

Om de sponsaandrijving aan te koppelen volgt u dezelfde procedure.

⚠ De borstelharen mogen niet korter worden dan 1 cm.

⚠ De schuurschijven mogen niet dunner worden dan 1 cm.

Wanneer wordt gewerkt met extreem versleten borstels of extreem dunne schuursponzen kunnen de machine en de vloer beschadigd raken.

Controleer regelmatig de slijtage van deze onderdelen voordat u begint te werken.

Vóór demonteren of vervangen:

Hef de borstelplaat met het voetpedaal (foto 5-E).

Zorg ervoor dat de contactsleutel op het bedieningspaneel op "0" staat.

Neem de borstel in uw handen, draai deze in de rotatierichting en laat hem zakken om de koppelflens van de borstelplaat los te koppelen.

Om de schuursponsaandrijving los te trekken, volgt u dezelfde procedure.

### 6.4. VLOERWISSER MONTEREN

Draai de knoppen (foto 16-A) op de bevestigingsbouten van de vloerwisser (foto 18-B) lichtjes aan; plaats de vloerwisser op de steun door de pennen in de sleuven te steken die zich op de steun van de vloerwisser bevinden (foto 16-B).

Bevestig de vloerwisser op de steun door de twee knoppen aan te draaien (foto 17).

Steek de zuigslang van de machine stevig in de verbindingspijp op het huis van de vloerwisser (foto 17-D).

### 6.5. VLOERWISSER DEMONTEREN

Koppel de zuigslang los van de verbindingspijp op het huis van de vloerwisser (foto 17-D).

Draai de twee knoppen (foto 16-A) los en trek de vloerwisser uit de houder.

### 6.6. VLOERWISSER AFSTELLEN

Met de knopschroef op de steun van de vloerwisser (foto 17-B) kunt u de neiging van de vloerwisser naar de grond afstellen. Met de twee rode knoppen aan de zijkanten (foto 17-A), verbonden met de achterwielen van de vloerwisser, kan de druk van de vloerwisser op de grond worden afgesteld.

Als de vloerwisser goed wordt afgesteld, vormt de achterste wisser bij het glijdend verplaatsen over de gehele lengte een hoek van 45° met de grond.

Tijdens werkzaamheden met de machine kunnen de knoppen (foto 17-A) (foto 17-B) worden bediend om de hoek en de druk van de vloerwisser aan te passen zodat langs de gehele lengte van de vloerwisser het drogen uniform verloopt.

Vochtige plekken houden in dat de droging ontoereikend is; verdraai de verstelwielen om het drogen te optimaliseren.



Foto 16

A) Bevestigingsknop vloerwisser  
B) Sleuf voor het bevestigen van de vloerwisser

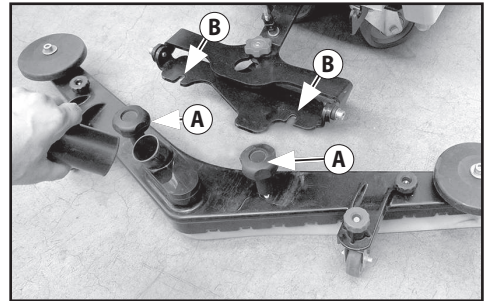

Foto 17

A) Knop om de druk van de vloerwisser op de grond af te stellen  
B) Knop om de hellingshoek van de vloerwisser naar de vloer af te stellen  
C) Wiel vloerwisser  
D) Zuigslang

## 6.7. WISSERBLADEN VLOERWISSER DEMONTEN/MONTEREN

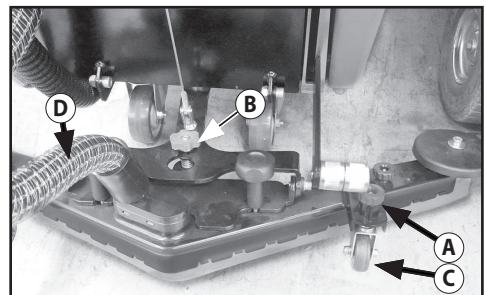

Foto 18 -

- A) Bevestigingsknoppen van de kunststofhouder van de wisserbladen
- B) Bevestigingsbout van de vloerwisser

Verwijder de vloerwisser uit de houder (zie 7.6).  
Draai vervolgens de bevestigingsknoppen van de kunststofhouder van de wisserbladen helemaal los (foto 18-A);  
duw aan beide kanten op de bouten van de kunststofhouder van de rubberen wisserbladen (afbeelding 19-A) tot de kunststofhouder uit het huis van de vloerwisser komt (afbeelding 20-A).  
Verwijder de rubberen bladen uit de kunststofhouder door aan het uiteinde van het wisserblad te trekken (foto 21-A).

Monteer het nieuwe rubberen wisserblad op de kunststofhouder, door de plastic pennen van de houder in de corresponderende gaten op het wisserblad te steken.

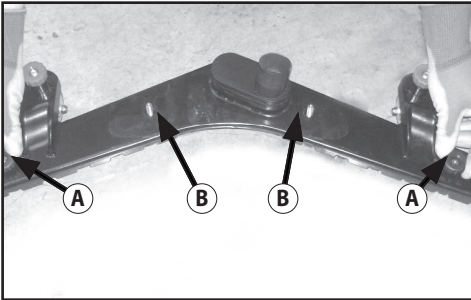
Plaats de kunststofhouder in huis van de vloerwisser en zet deze stevig vast door de bevestigingsknoppen (foto 19-A) (foto 18-A) aan te draaien.

Monteer de vloerwisser op de steun (zie 7.5).



Foto 19

- A) Bouten van de kunststofhouder van de rubberen wisserbladen

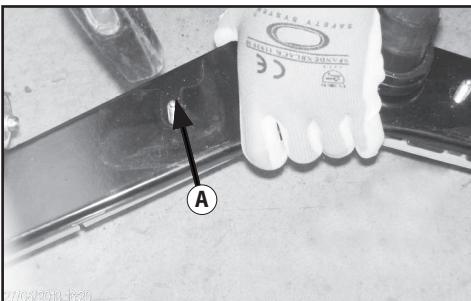

Foto 20

- A) Plastic steun van rubberen wisserbladen

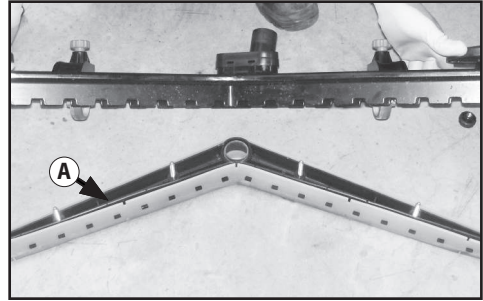

Foto 21

- A) Rubberen wisserblad van de vloerwisser

## 6.8. VULLEN, PEIL CONTROLEREN EN AFTAPPEN VAN DE SCHOONWATERTANK

☞ **De temperatuur van het water of van het reinigingsmiddel mag nooit hoger zijn dan 50°C.**

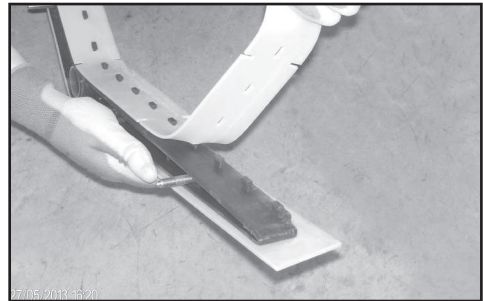
☞ Elke keer als de schoonwatertank (foto 1-D) wordt gevuld, dient u er aan te denken om de vuilwatertank (foto 3-C) te legen (zie 7.10).

### 6.8.1. VULLEN VAN DE SCHOONWATERTANK

⚠ De schoonwatertank mag NIET worden gevuld als de machine omhoog staat.

- Voeg de vereiste hoeveelheid van het chemisch product toe. Houd u aan het percentage dat wordt aangegeven door de leverancier en raadpleeg de productgegevens met betrekking tot de capaciteit van het reservoir.

⚠ Gebruik alleen die producten, die geschikt zijn voor het type vloer en het te verwijderen vuil.

- Giet water in de vulopening geplaatst aan de voorkant van de machine (foto 22-A).

Houd 2 cm ruimte tussen de vulopening en het vloeistofpeil. Vul niet voorbij dit punt!



Foto 22

A) Vulopening schoonwatertank met filter  
B) Afsluitdop

☞ **De machine is ontworpen voor gebruik met niet-schuimende en biologisch afbreekbare reinigingsmiddelen speciaal voor schrobzuigautomaten.**

Het gebruik van andere chemische producten (zoals natriumhypochloriet, oxidatiemiddelen, oplosmiddelen of koolwaterstoffen) kan de machine beschadigen of vernietigen.

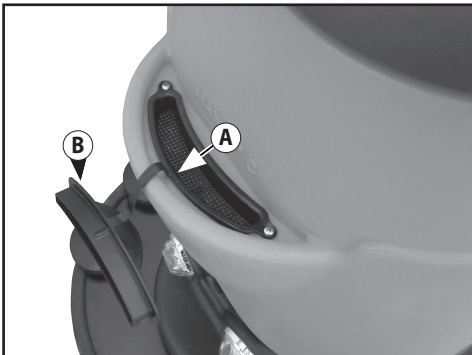
- Volg de veiligheidsvoorschriften, die zijn beschreven in de betreffende paragraaf en die op de de reinigingsmiddelencontainer staan vermeld.
- Neem contact op met de machinefabrikant om een volledige lijst van beschikbare en geschikte reinigingsmiddelen te verkrijgen.

☞ **Gebruik altijd niet-schuimend en biologisch afbreekbare reinigingsmiddelen**

- Laat de waterslang niet onbeheerd achter en plaats deze geheel in de tank: de slang zou kunnen bewegen en zou gevoelige delen van de machine nat kunnen maken.
- Sluit de tank met de dop.

### 6.8.2. WEERGAVE VAN HET VULPEIL VAN DE SCHOONWATERTANK

Het vulpeil van de schoonwatertank kan via de transparante slang aan de achterzijde van de machine worden gezien (foto 23-A).



Foto 23

A) Afvoerslang van de schoonwatertank met weergave vulpeil  
B) Dop van de afvoerslang

### 6.8.3. AFTAPPEN VAN DE SCHOONWATER-TANK

Het legen van de schoonwatertank kan via de doorzichtige slang aan de achterkant van de machine (foto 23-A) worden uitgevoerd.

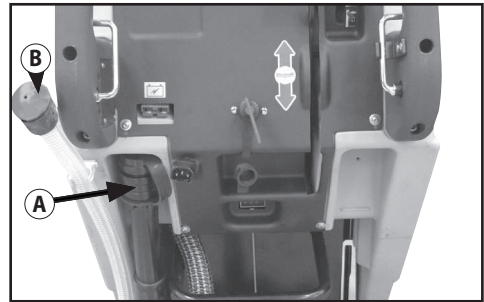
- Koppel de slang los van de houder en plaats hem naast een container of een rioolafvoer.
- Haal de dop van de slang (foto 23-B) en wacht totdat de tank helemaal leeg is.
- Doe na het legen de dop weer op de slang, en plaats deze in de sleuf.

#### 6.8.4. HET SCHOONWATERFILTER REINIGEN

Zorg ervoor dat de schoonwatertank leeg is. Schroef het filterdeksel (foto 24-A) los en verwijder de binnenste gaasfiltercomponent.

Reinig de filtercomponent met stromend water om obstructies en vuil te verwijderen.

Plaats de filtercomponent na het reinigen in zijn behuizing en sluit het filter door de dop stevig vast te draaien om lekkage te voorkomen.



Foto 24

A) Schoonwaterfilter

#### 6.9. DE VUILWATERTANK AFTAPPEN

Het vuile water moet worden afgevoerd in overeenstemming met de nationale regelgeving. De gebruiker is volledig verantwoordelijk voor de naleving van deze regels.

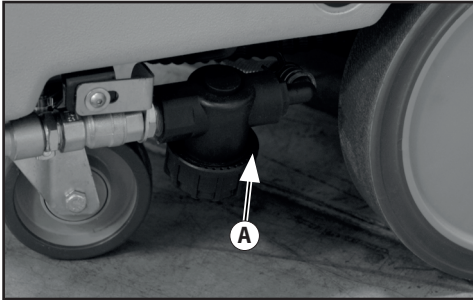
Als de schoonwatertank is gereinigd, moet altijd eerst de vuilwatertank worden geleegd alvorens de schoonwatertank mag worden gevuld (zie 7.8)

In het algemeen kan de vuilwatertank geleegd worden wanneer nodig, zelfs in de tussenfasen van de werkcyclus.

Het volume van de vuilwatertank is groter dan het volume van de schoonwatertank, dus u zult nooit een potentieel gevaarlijke situatie voor de zuigmotor ervaren; daarnaast is er een veiligheidsvlotterschakelaar (foto 3-B) die de zuigmotor stilzet als het vuilwaterpeil te hoog wordt.  Als er om welke reden dan ook water of schuim van onder de reservoirs lekt, moet de zuigmotor onmiddellijk worden uitgeschakeld en moet de vuilwatertank worden geleegd.

Om de tank af te tappen:

- Rijd de machine naar een geschikte locatie om het vuile water af te tappen, bij voorkeur in de buurt van een toilet of een rioolafvoer (in overeenstemming met de nationale voorschriften voor de afvoer van afvalwater).
- De vuilwatertank kan via de aftapslang linksachter op de machine (afbeelding 25-A) worden afgetapt.
- Koppel de slang los van de behuizing (foto 26) en plaats hem bij een rioolafvoer.
- Draai de rubberen huls strakker om de uitstroom

- (foto 26) aan te passen; schroef de dop van de aftapslang en wacht tot de tank helemaal leeg is.
- Doe na het legen de dop weer op de slang, en plaats deze in de sleuf.

Controleer na het aftappen de hoeveelheid resterend vuil in de vuilwatertank door de kap op te tillen; spoel indien nodig de vuilwatertank schoon.



Foto 25

A) Aftapslang vuilwatertank met regelbare afvoerstroem



Foto 26

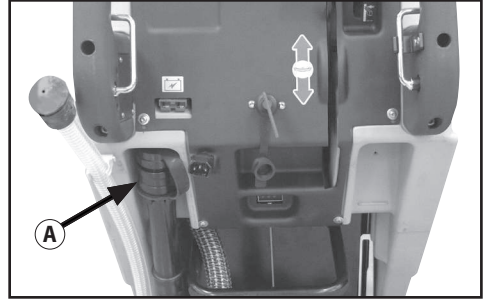

Foto 27

## 6.10. DE HOEVEELHEID REINIGINGSMIDDEL IN DE REINIGINGSOPLOSSING AANPASSEN

De hoeveelheid reinigingsmiddel die in de reinigungsoplossing moet worden gebruikt, kan worden aangepast via de drukknop op het bedieningspaneel (foto 6-G).

Door de keuzeknop meerdere malen in te drukken wordt de hoeveelheid afgegeven reinigingsmiddel vermeerderd; de verdunning van het afgegeven reinigingsmiddel wordt weergegeven op het bedieningspaneel (foto 6-G) via de progressieve niveaus gemarkeerd in het grafische symbool (foto 7). Het verdunningspercentage van het reinigingsmiddel is afhankelijk van de hoeveelheid afgegeven schoon water, wat door de bedieningshendel kan worden aangepast (foto 7); als de schone waterstroom de helft van de mogelijke hoeveelheid bedraagt, wordt het verdunningspercentage weergegeven in (foto 28); als de schone waterstroom de volle hoeveelheid is, wordt het verdunningspercentage weergegeven in (foto 28).



Foto 28

- A) Verstelhendel waterstroom
- B: kraan gesloten
- C: kraan geopend

## 6.11. DE MACHINE BESTUREN

### Model "B" - "BT" DC 24V

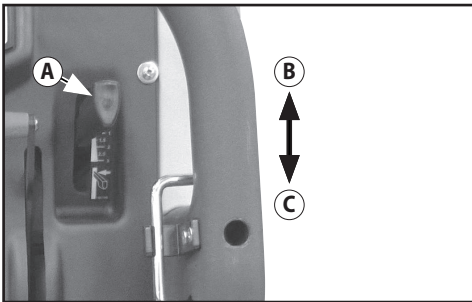
- Steek de contactsleutel (foto 4-H) in het slot en schakel de machine AAN.
- Controleer de laadtoestand van de batterij via de accutest op het bedieningspaneel (foto 4-E).
- Schakel de motorborstelschakelaar AAN (foto 6-A).
- ⚠ De borstel gaat alleen roteren als de gebruiker aan de bedieningshendel van de borstel trekt (foto 2-A).
- Schakel de zuigmotorschakelaar AAN (foto 6-B).
- Open de draaihendel van de schoonwaterklep (foto 4-A).
- Laat de vloerwissercomponent zakken met de hendel voor heffen/neerlaten (foto 4-B).
- Reinig de vloer terwijl u langzaam voorwaarts rijdt, en trek aan de bedieningshendel (foto 2-A) om het draaien van de borstel en de uitstroom van

schoonwater te starten; als u de hendel loslaat zal de borstel na enkele seconden stoppen met ronddraaien.

⚠ Vergeet niet om de vloerwisser te heffen voordat u achteruit gaat rijden, om te voorkomen dat deze wordt beschadigd.

## 6.12. WERKMETHODE

### 6.12.1. VOORBEREIDING EN WAARSCHUWINGEN

Verwijder alle losse vaste resten van het te bewerken oppervlak (met geschikt gereedschap, waaronder stofzuigers, wisser, enz.). Als dit niet gebeurt, kan het vaste vuil de vloerwisser belemmeren om naar behoren te werken, waardoor de efficiëntie bij het drogen afneemt.

Alleen getraind personeel mag met deze machine rijden.

### 6.12.2. CONTROLES VOOR HET LAADVERMOGEN VAN DE ACCU

De volgorde van de lampjes van de acculaadtest (foto 14) geeft de laadtoestand van de accu weer (groen lampje = accu volledig geladen; geel lampje = accu halfvol; rood lampje = accu leeg). Als het rode lampje gaat branden, moet de borstelmotor uitgeschakeld worden, de afvoer van de reinigungsoplossing worden afgesloten, moet het laatste restje vocht worden gedroogd en dient u vervolgens naar de acculaadruimte te gaan om de accu op te laden.

⚠ De accu kan onherstelbaar beschadigd raken als de restlading te laag daalt (zie de bedieningshandleiding van de accu). Probeer de accu niet buiten de veiligheidslimieten te ontladen, door de sleutel uit en aan te draaien, of op enige andere wijze.

### 6.12.3. DIRECT SCHROBBEN OF SCHROBBEN VAN LICHT VERVUILDE OPPERVLAKKEN

Schrobben en drogen in een enkele doorgang.

Bereid de machine voor zoals eerder beschreven en gebruik hem zoals beschreven in paragraaf 7.11.

⚠ Gebruik de machine nooit zonder de oplossing met reinigingsmiddel: de vloer kan worden beschadigd.

### 6.12.4. INDIRECT SCHROBBEN OF SCHROBBEN VAN ERNSTIG VERVUILDE OPPERVLAKKEN

Schrobben en drogen in meerdere doorgangen.

Bereid de machine voor zoals eerder beschreven.

Eerste reeks handelingen:

Was de vloer zoals beschreven in paragraaf 7.11 zonder de vloer te drogen. Laat de reinigungsoplossing op de verontreinigde vloer inwerken, overeenkomstig de informatie van het gebruikte reinigingsmiddel.

Tweede reeks handelingen:

Ga te werk zoals beschreven in de vorige paragraaf "Direct wassen" paragraaf (7.12.3) om ook verder te gaan met het drogen van de vloer.

☞ Gebruik de machine nooit zonder de reinigungsoplossing: de vloer kan worden beschadigd.

## 6.12.5. WERKZAAMHEDEN NA HET SCHROBBEN

Sluit de uitlaat van de reinigungsoplossing.

Nadat alle restanten water op het oppervlak volledig zijn gedroogd, wacht u enkele seconden en heft u vervolgens de vloerwisser en zet u de zuigmotor uit. Ga naar een geschikte locatie om de tanks te legen: leeg de tanks en reinig z (zie 7.10).

Schakel de machine uit en haal de contactsleutel uit het bedieningspaneel.

Laad de accu indien nodig op (zie de betreffende paragraaf).

## 7. INFORMATIE MET BETREKKING TOT ONDERHOUD

☞ Draai de sleutel om, haal hem uit het bedieningspaneel en koppel de accu los van de machinekabels.

☞ Alle werkzaamheden aan het elektrische systeem en alle onderhouds- en reparatiewerkzaamheden (vooral die niet expliciet beschreven staan in deze handleiding) mogen alleen worden uitgevoerd door geautoriseerde servicecenters of door gespecialiseerd technisch personeel dat deskundig is in de sector en in de desbetreffende veiligheidsvoorschriften. Het regelmatig uitvoeren van onderhoud aan de machine, en daarbij het zorgvuldig opvolgen van de instructies van de fabrikant, is de beste garantie voor de beste prestaties en een langere levensduur van de machine.

### 7.1. TANKS

Leeg de twee vloeistoftanks zoals beschreven in de bijbehorende paragrafen.

Verwijder vast vuil door de tanks te vullen en te legen totdat alle vuil is verwijderd: gebruik hiervoor een wasslang of vergelijkbaar gereedschap.

△ Water warmer dan 50°, een hogedrukreiniger of uiterst krachtige sprays kunnen de tanks en het apparaat beschadigen.

Laat de doppen van de tanks open (uitsluitend wanneer de machine niet wordt gebruikt), zodat zij kunnen drogen en geen onaangename geurtjes kunnen ontstaan.

### 7.2. REINIGING VAN HET SCHOONWATERFILTER

**Om het schoonwaterfilter te reinigen (foto 29-A) gaat u te werk zoals uitgelegd in paragraaf 7.9.4.**

### 7.3. ZUIGSLANG

Maak de zuigslang los van de vloerwisser (foto 22-D). Nu kunt u de slang reinigen en eventuele obstakels verwijderen. Steek de slang stevig op het huis van de vloerwisser.

### 7.4. VLOERWISSER

△ Raak de vloerwisser niet met blote handen aan: draag handschoenen en veiligheidskleding om deze werkzaamheden uit te voeren.

Maak de vloerwisser los van de machine en reinig hem met een spons of borstel onder stromend water. Controleer de efficiëntie en slijtage van de strips waar ze in contact komen met de vloer.

Ze zijn ontworpen om het laagje reinigungsmiddel en water van de vloer te schrapen en dat deel van het oppervlak te isoleren zodat het vacuümvermogen van de zuigmotor wordt versterkt: hierdoor kan ervoor worden gezorgd dat de machine zeer efficiënt droogt.

Door voortdurend op deze wijze te werk te gaan wordt het scherpe uiteinde van de strip afgerond of slijt het, waardoor het drogen minder efficiënt wordt. Dit is de reden waarom de wisserbladen van de vloerwisser moeten worden vervangen.

Om de versleten wisserbladen te vervangen, volgt u de instructies die in de betreffende paragraaf staan vermeld.

Draai de wisserbladen om, om eerste de andere scherpe hoeken te laten slijten, of monteer nieuwe wisserbladen.

### 7.5. ACCESSOIRES

Verwijder en reinig de borstel of schurende boenschijf.

△ Om beschadiging van de vloer en het apparaat te voorkomen, dient u zorgvuldig te controleren of vreemde voorwerpen, zoals metalen deeltjes, schroeven, schilfers, snoeren en dergelijke zijn komen vast te zitten.

Controleer of de borstels plat zijn als ze op het oppervlak werken (controleer op onregelmatige slijtage van de borstels of de schurende boenschijf). Pas indien nodig de helling van werkzaamheden op de vloer aan.

Gebruik alleen de accessoires die worden aanbevolen door de fabrikant: andere producten kunnen de bedrijfsveiligheid verminderen.

### 7.6. BEHUIZING VAN DE MACHINE

Gebruik een spons of zachte doek om de buitenkant van de machine te reinigen en, indien nodig, een zachte borstel om harder vuil te verwijderen.

Het schokbestendige oppervlak van de machine is ruw, waardoor krassen die tijdens het gebruik veroorzaakt zijn, moeilijk zichtbaar zijn.

Echter, hierdoor is het niet gemakkelijk om hardnekkige

lekken van het oppervlak te verwijderen.  
Het is verboden stoomreinigers, slangen met stromend water en hogedrukreinigers te gebruiken.

## 7.7. ACCU'S

### Loodzuuraccu's Voer

de onderhoudswerkzaamheden uit volgens de instructies van de fabrikant en alle andere instructies in deze handleiding.

Wanneer de elementplaten blootliggen (niet helemaal zijn ondergedompeld in de zuuroplossing) zal dit leiden tot snelle oxidatie en tot onherstelbaar verlies van het werkzame vermogen van het element. Wanneer de zuuroplossing te hoog is bijgevuld, kan dit de machine aantasten.

Gebruik acculaders aanbevolen door de fabrikant die in ieder geval geschikt zijn voor het type accu dat moet worden geladen.

Laad accu's altijd in goed geventileerde ruimten: er bestaat kans op explosie! Het gebruik van gel- of onderhoudsvrije accu's wordt sterk aanbevolen.

### GEL-accu's

Voer de onderhoudswerkzaamheden uit volgens de instructies van de fabrikant en alle andere instructies in deze handleiding.

Gebruik alleen acculaders aanbevolen door de fabrikant.

Indien de accu's gedurende lange tijd niet gebruikt worden, dient u de accu's los te koppelen en de lading binnen de termijn te herstellen die voor het gebruikte accutype is vastgesteld (in het algemeen en uit voorzorg niet langer dan 3 maanden voor lood-/gel-/AGM-accu's, en 6 maanden voor Li-ion-accu's).

De fabrikant wijst alle aansprakelijkheid af wat betreft schade aan de accu's wegens het niet naleven van deze procedure.

## 7.8. PERIODIEK ONDERHOUD

Voor alle hierin beschreven handelingen dient u de instructies en de gedetailleerde waarschuwingen in de betreffende paragrafen te raadplegen.

## 7.9. AANBEVOLEN RESERVEONDERDELEN

Als u de meeste gebruikelijke verbruiksmaterialen op voorraad houdt en het routine- en buitengewoon onderhoud volgens schema uitvoert, zult u in staat zijn om uw machine zo efficiënt mogelijk te gebruiken.

Neem contact op met uw dealer voor een lijst van deze onderdelen

	Wanneer nodig.	Na elk gebruik	Wekelijks	Maandelijks
Vloerwisser verwijderen en wassen		X		
Vuilwatertank aftappen	X			
De vuilwatertank aftappen, spoelen met schoonwater of desinfecteren		X		
De accu's opladen	X	X		
Zuurpeil in de accucellen controleren (als de accu's niet onderhoudsvrij zijn)		X		
Borstels verwijderen en controleren op slijtage, vreemde voorwerpen en verstrikte riemen.		X		
Algehele toestand van de machine controleren.		X		
Controleren of de zuigslang en leiding geen obstakels bevatten			X	
De rubberen wisserbladen van de vloerwisser controleren			X	
Het schoonwaterfilter openen en reinigen			X	
De borstelplaat, steun van de vloerwisser en vloerwisser reinigen				X
Heffen/neerlaten van de borstelplaat controleren				X
Heffen/neerlaten van de vloerwisser controleren				X
De bewegende delen smeren.				X
De bedieningskabel voor het openen van het schoonwaterkraantje controleren.				X
Waterslangen ontkalken.				X

## **8. INFORMATIE MET BETREKKING TOT DE WERKINGSCONTROLE**

### **8.1. DE MACHINE WERKT NIET**

- ⊗ De sleutel is niet geplaatst of niet correct omgedraaid.
- ☺ Steek de sleutel in het contactslot en draai de sleutel in de stand ON [AAN].
- ⊗ De accustekker is losgekoppeld of slecht aan de kabelstekker bevestigd.
- ☺ Koppel de twee stekkers stevig aan elkaar.
- ⊗ Het machine wordt opgeladen.
- ☺ Voltooi het laden van de accu.
- ⊗ De accu's zijn leeg.
- ☺ Laad de accu's op.

### **8.2. DE BORSTEL DRAAIT NIET**

- ⊗ De schakelaar van de borstelmotor is niet ingeschakeld.
- ☺ Druk op de knop om de borstels te activeren.
- ⊗ De thermische zekering van de borstelmotor is doorgeslagen: de motor is oververhit.
- ☺ Los de oorzaak op (kabels en dergelijke die de beweging verhinderen, oppervlak te ruw, enz.) en druk op de resetknop (de eerste van boven).
- ⊗ De motorrelais of de borstelmotor is kapot.
- ☺ Vervang het.

### **8.3. NIET GENOEG OF TEVEEL REINIGINGSOPLOSSING**

- ⊗ De schoonwatertank is leeg.
- ☺ Vul de schoonwatertank nadat u de vuilwatertank hebt geleegd.
- ⊗ Het schoonwaterkraantje is dicht of vrijwel dicht.
- ☺ Pas de uitstroom van de reinigungsoplossing aan of verhoog deze door aan de uitstroomhendel te draaien.
- ⊗ Het schoonwaterfilter is vuil en ergens verstopt.
- ☺ Open het filter, verwijder het vuil en reinig het filter.

### **8.4. GEEN ZUIGKRACHT**

- ⊗ De zuigslang is niet verbonden met de vloerwisser.
- ☺ Sluit deze correct aan.
- ⊗ De zuigslang of de leiding van de vloerwisser is verstopt.
- ☺ Verwijder eventuele obstakels van de leidingen en reinig ze.
- ⊗ De zuigmotor uitgeschakeld.
- ☺ Zet de zuigmotor aan.
- ⊗ De vuilwatertank is vol.
- ☺ Leeg de vuilwatertank.
- ⊗ De zuigmotor krijgt geen stroom of is doorgebrand.
- ☺ Controleer de aansluitingen en, in het laatste geval, vervang de motor.

### **8.5. ONVOLDOENDE ZUIGKRACHT**

- ⊗ De kap van het zuigcompartiment is niet goed gesloten.
- ☺ Doe de kap goed dicht.
- ⊗ De zuigslang of de leiding van de vloerwisser is verstopt.

- ☺ Verwijder eventuele obstakels van de leidingen en reinig ze.

### **8.6. DE BORSTELMOTOR OF DE ZUIGMOTOR KAN NIET STOPPEN**

- ☺ Zet de machine stil, schakel de netstroom uit en koppel de hoofdstekker van de accu los; neem contact op met het technisch servicecentrum.

### **8.7. DE VLOERWISSER REINIGT OF DROOGT NIET EFFICIËNT**

- ⊗ De wisserbladen zijn versleten of slepen vast vuil met zich mee.
- ☺ Reinig of vervang ze.
- ⊗ De vloerwisser is niet correct ingesteld: de voorwaartse beweging moet exact loodrecht op de looprichting staan.
- ☺ Stel de vloerwisser opnieuw af.
- ⊗ De zuigslang of de leiding van de vloerwisser is verstopt.
- ☺ Verwijder eventuele obstakels van de leidingen en reinig ze.

### **8.8. DE ACCULADER WERKT NIET**

- ⊗ Het laden van de accu's begint niet.
- ☺ Controleer of de acculader op de accu is aangesloten. Raadpleeg de handleiding van de acculader.

### **8.9. DE ACCU'S LADEN NIET OF DE LADING WORDT NIET VASTGEHOUDEN**

- ⊗ De accu's zijn nieuw en genereren geen 100% van de nominale prestaties.
- ☺ De accumulator bereikt het maximale vermogen na 20-30 volledige laadcycli.
- ⊗ De elektrolyt is verdampt en bedekt de platen niet meer volledig.
- ☺ Controleer de gebruikershandleiding en onderhoudshandleiding van de fabrikant.
- ⊗ Er zijn significante verschillen in dichtheid tussen de verschillende elementen.
- ☺ Vervang de kapotte accu.

**Raadpleeg altijd de gebruikershandleiding en onderhoudshandleiding van de accu en acculader. Als dit het probleem niet oplost, moet u contact opnemen met het erkende technisch servicecentrum.**

**De fabrikant KANT GEEN problemen oplossen die veroorzaakt zijn door het gebruik van accu's en acculaders die niet zijn meegeleverd.**



## 9. WERKINGSCONTROLES

### 9.1. ZELF-DIAGNOSTISCHE FOUTMELDINGEN

Het display op het bedieningspaneel (foto 7) dient er tevens voor eventuele actieve alarmmeldingen van de machine met betrekking tot de werking van het bedieningspaneel te melden; bij een foutmelding wordt de code en een korte beschrijving van de storing weergegeven.

Hieronder staat de lijst met foutmeldingen met de bijbehorende diagnose:

Alarm codenummer	Betekenis	Oplossing
1.Tractiemotor uitgeschakeld	Ampèremetrische bescherming van de tractiemotor	Controleer gebruiksmodus van de tractiefunctie.De tractiemotor heeft een hoge werkstroom gedetecteerd.
2.Borstelmotor uitgeschakeld	Ampèremetrische bescherming van de borstelmotor	Gebruiksmodus van de borstelfunctie controleren.Detecteert blokkerende delen in borstels.
3.Zuigmotor uitgeschakeld	Ampèremetrische bescherming van de zuigmotor	Controleer de absorptie van de vacuüm motor,De zuigmotor heeft een verhoogde werkstroom gedetecteerd.
4.Tractiemotor l't getriggerd	Ampèremetrische bescherming van de tractiemotor	Controleer gebruiksmodus van de tractiefunctie.De tractiemotor heeft een hoge werkstroom gedetecteerd.
5.Borstelmotor l't getriggerd	Ampèremetrische bescherming van de borstelmotor	Gebruiksmodus van de borstelfunctie controleren.Detecteert blokkerende delen in borstels.
6.Zuigmotor l't getriggerd	Ampèremetrische bescherming van de zuigmotor	Controleer de absorptie van de vacuüm motor,De zuigmotor heeft een verhoogde werkstroom gedetecteerd.
7.Borstelmotor schakelt uit vanwege een versleten accu	Laagspanning	Lage spanning gedetecteerd op functieplaat (<90%).Controleer de accu's en accuaansluitingen.
8.De zuigmotor schakelt uit vanwege een versleten accu	Laagspanning	Lage spanning gedetecteerd op functieplaat (<80%).Controleer de accu's en accuaansluitingen.
9.Machine stopt vanwege een versleten accu	Laagspanning	Lage spanning gedetecteerd op functieplaat.Controleer de accu's en accuaansluitingen.
10.Machine stopt vanwege een te vol geladen accu	Overspanning	Overspanning gedetecteerd op functieplaat.Controleer de accu's en accuaansluitingen.
11.Printplaattemperatuur te hoog (tractie gestopt)	Besturingsprintplaat oververhit (tractie gestopt)	Controleer absorptie van borstelmotor/tractiemotor
13.Printplaattemperatuur te hoog (tractie verlaagd tot 50%)	Hoge temperatuur gedetecteerd op besturingsprintplaat (tractie verlaagd tot 50%)	Controleer absorptie van borstelmotor/tractiemotor
14.Storing vlotterschakelaar	Stopsignaal van vlotterschakelaar	Om vuilwatertank te legen
15.Startfout (sleutelschakelaar aan met aanwezigheid gebruiker ingedrukt)	Gebruiker heeft hendel ingedrukt vóór de controle van de besturingsprintplaat	Herstart schrobzuigmachine (duw de gebruikershendel niet omlaag vóór de controle van de besturingsprintplaat)
16.In stand-by	Bedieningspaneel in pauzestand vanwege uitzonderlijke stand-by	Herstart de schrobzuigmachine
18.CANbus-communicatie onderbroken	Geen communicatie met het dashboard	Controleer de verbinding tussen de functionele printplaat en het dashboard.
27.Tractiemotor losgekoppeld	Geen signaal van de tractiemotor	Controleer de aansluitingen en de status van de tractiemotor.
28.Accu-overstroom	Overspanning	Overspanning gedetecteerd op functieplaat.Controleer de accu's en accuaansluitingen.
29.Lage accustroom	Laagspanning	Lage spanning gedetecteerd op functieplaat.Controleer de accu's en accuaansluitingen.

## 10. GARANTIEVOORWAARDEN

Al onze apparaten worden aan strenge tests onderworpen en hebben garantie op materiaal- of fabricagefouten gedurende een periode van 12 maanden. De garantie treedt in werking vanaf de datum van aankoop. De datum van aankoop is de datum vermeld op het ontvangstbewijs dat door de verkoper wordt afgegeven als het apparaat wordt verzonden. De fabrikant zal defecte onderdelen tijdens de garantieperiode gratis repareren of vervangen. Gebreken, die niet duidelijk kunnen worden toegeschreven aan materiaal- of productiefouten worden onderzocht door een van onze Technische servicecentra of in onze fabriek onderzocht, en in rekening gebracht conform de resultaten van dit onderzoek. De volgende gebreken vallen hoe dan ook niet gedekt onder de garantie: onopzettelijke beschadiging tijdens transport of omgaan met de machine, onopzettelijke schade veroorzaakt door nalatigheid of onbehoorlijk gedrag, schade veroorzaakt door onjuist of ongeschikt gebruik of onjuiste/ongeschikte installatie die niet voldoen aan de waarschuwingen in de instructiehandleiding, en in elk geval gebreken die het gevolg zijn van ongewone gebeurtenissen die niet het gevolg zijn van de werking of het gebruik van het apparaat. Apparaten die gerepareerd moeten worden, dienen te worden verzonden aan het Technisch servicecentrum, compleet met alle originele onderdelen samen met het bewijs van aankoop. Als het apparaat door onbevoegde derden is gerepareerd of aangepast, wordt de garantie als nietig beschouwd. De garantie wordt eveneens als nietig beschouwd als de gebruiker niet in staat is een origineel (leesbaar en compleet) document als bewijs van aankoop te overleggen of als het niet mogelijk is om het serienummer op het frame te lezen. Het apparaat mag niet worden vervangen en de garantie zal niet worden verlengd nadat het toestel is getroffen door een storing. De reparaties worden uitgevoerd in één van onze officiële technische servicecentra of in onze fabriek. Toestellen die gerepareerd moeten worden dienen franco te worden verzonden, wat inhoudt dat de gebruiker het vervoer betaalt en daarvoor verantwoordelijk is. De garantie geldt niet voor het reinigen van de werkzame onderdelen, alle geplande onderhoud en ook niet voor het repareren of vervangen van onderdelen die onderhevig zijn aan normale slijtage. De fabrikant is niet aansprakelijk voor schade aan personen of zaken veroorzaakt door een installatie die niet voldoet aan de instructies in de handleiding of door verkeerd gebruik van het apparaat.

- 1. GENERELLE OPLYSNINGER
  - 1.1. MANUALENS FORMÅL
  - 1.2. TERMINOLOGI OG FORKLARING PÅ SYMBOLER
  - 1.3. IDENTIFIKATION AF PRODUKTET
  - 1.4. KORREKT BRUG
  - 1.5. TEKNISKE ÆNDRINGER
- 2. INFORMATION OM SIKKERHED
  - 2.1. GRUNDLÆGGENDE ANBEFALINGER
  - 2.2. SKROTNING AF MASKINEN
- 3. INFORMATION OM FLYTNING
  - 3.1. LØFTNING OG TRANSPORT AF EMBALLAGEN
  - 3.2. KONTROL VED LEVERING
  - 3.3. UDPAKNING
  - 3.4. DIMENSIONER OG VÆGT AF EMBALLAGEN
- 4. TEKNISKE DATA
  - 4.1. OPBYGNING OG FUNKTIONER
  - 4.2. DIMENSIONER
- 5. INFORMATION OM INSTALLATION
  - 5.1. INSTALLATION AF BATTERI
    - 5.1.1. TILSLUTNING AF BATTERIER
  - 5.2. KONFIGURATION AF BATTERIOPLADER
  - 5.3. KONFIGURATION AF BATTERI
  - 5.4. TILSTANDEN BOOST
- 6. NYTTIGE OPLYSNINGER TIL BRUG
  - 6.1. KLARGØRING AF MASKINE
    - 6.1.1. KONFIGURATION AF SPROG
  - 6.2. GENOPLADNING AF BATTERIER
  - 6.3. MONTERING OG AFMONTERING AF BØRSTEN
  - 6.4. MONTERING AF SVABER
  - 6.5. AFMONTERING AF SVABER
  - 6.6. REGULERING AF SVABER
  - 6.7. UDSKIFTNING AF SVABERENS GUMMIBLADE
  - 6.8. PÅFYLDNING, VISNING AF PÅFYLDNINGSNIVEAU OG TØMNING AF BEHOLDER MED VASKEMIDDEL
    - 6.8.1. PÅFYLDNING AF BEHOLDER MED VASKEMIDDEL
    - 6.8.2. VISNING AF PÅFYLDNINGSNIVEAU I BEHOLDER MED VASKEMIDDEL
    - 6.8.3. TØMNING AF BEHOLDER MED VASKEMIDDEL
    - 6.8.4. RENGØRING AF FILTER TIL VASKEMIDDEL
  - 6.9. TØMNING AF BEHOLDER MED BESKIDT VAND
  - 6.10. REGULERING AF MÆNGDEN AF VASKEMIDDEL I VASKEVÆSKEN
- 6.11. STYRING AF MASKINEN
- 6.12. ARBEJDSMETODE
  - 6.12.1. KLARGØRING OG ADVARSLER
  - 6.12.2. KONTROL AF BATTERIETS OPLADNINGSTATUS
  - 6.12.3. DIREKTE VASK ELLER VASK AF KUN LIDT SNAVSEDE GULVE
  - 6.12.4. INDIREKTE VASK ELLER VASK AF MEGET SNAVSEDE GULVE
  - 6.12.5. HANDLINGER EFTER VASK
- 7. NYTTIGE OPLYSNINGER OM VEDLIGEHOLDELSE
  - 7.1. BEHOLDERE
  - 7.2. FILTER TIL VASKEMIDDEL
  - 7.3. SUGESLANGE
  - 7.4. SVABER
  - 7.5. TILBEHØR
  - 7.6. MASKINCHASSIS
  - 7.7. BATTERIER
  - 7.8. INTERVALLER
  - 7.9. ANBEFALEDE RESERVEDELE
- 8. INFORMATION OM DRIFTSKONTROL
  - 8.1. MASKINEN VIRKER IKKE
  - 8.2. BØRSTEN DREJER IKKE
  - 8.3. DER KOMMER IKKE VASKEMIDDEL UD, ELLER DER KOMMER FOR LIDT UD
  - 8.4. MANGLENDE SUGEEVNE
  - 8.5. MANGLENDE SUGEEVNE
  - 8.6. BØRSTEMOTOREN OG INDSUGNINGSMOTOERN STANDSER IKKE
  - 8.7. SVABEREN RENGØR IKKE ELLER TØRRER IKKE KORREKT
  - 8.8. BATTERIOPLADEREN VIRKER IKKE
  - 8.9. BATTERIET OPLADER IKKE ELLER AFLADER HURTIGT
- 9. DRIFTSKONTROL
  - 9.1. DIAGNOSE ANGIVELSE AF FEJL
- 10. GARANTIBETINGELSER

## 1. GENERELLE OPLYSNINGER

### 1.1. MANUALENS FORMÅL

For at gøre det lettere at læse og finde emner af interesse henvises til indekset forrest på det relevante sprog.

Nærværende manual er udarbejdet af fabrikanten og udgør en integreret del af produktet. Derfor skal den opbevares korrekt i hele maskinens levetid indtil opbrugning. Kunden skal sikre sig, at operatører har læst og forstået indholdet i nærværende manual, så de nøje kan overholde alle anvisninger heri.

Det er udelukkende ved konstant at overholde de anvisninger, der er angivet i denne manual, at man opnår de bedste resultater, hvad angår sikkerhed, ydeevne, effektivitet og levetid for det produkt, I nu har. Hvis man ikke overholder disse regler korrekt, kan man forårsage personskade eller maskinskade, beskadigelser på de overflader, der vaskes, og skade det omgivende miljø, og dette kan under ingen omstændighed kan være fabrikantens ansvar.

Nærværende manual henviser detaljeret til maskinen og angiver udelukkende anvisninger og beskrivelser til det leverede batteri og den medfølgende batterioplader.

### 1.2. TERMINOLOGI OG FORKLARING PÅ SYMBOLER

For at få en større forståelse af og for på passende vis at fremhæve de forskellige aspekter af de beskrevne anvisninger, anvendes der desuden ord og symboler, som er beskrevet og illustreret i det følgende:

- **Maskine.** Denne definition erstatter salgsbetegnelsen, som nærværende manual henviser til.

- **Operatør.** Person, som normalt bruger maskinen, kender driftsmåderne, man som ikke har tekniske kompetencer til at kunne udføre de nødvendig indgreb.

- **Tekniker.** Person, som har den nødvendige erfaring, tekniske uddannelse, kendskab til regler og bestemmelser, som gør det muligt at udføre nødvendige indgreb af enhver art, og som har evnen til at genkende og undgå eventuelle farer under installation, brug, flytning og vedligeholdelse af maskinen.

- **SYMBOL MED ANGIVELSE** (☞) Information af særlig vigtighed for at undgå maskinskade.

- **SYMBOL PAS PÅ** (⚠) Meget vigtige oplysninger for at undgå beskadigelser på maskine og i det omgivende miljø, hvor maskinen arbejder.

- **FARESYMBOL** (☠) Livsvigtige oplysninger for at undgå alvorlige følgevirkninger på personers sundhed, produktets integritet og det omgivende miljø, hvor maskinen arbejder.

### 1.3. IDENTIFIKATION AF PRODUKTET

Identifikationsskiltet er anbragt under instrumentbrættet, oven over batteristicket og indeholder følgende oplysninger:

- Identifikation af fabrikanten
- CE-mærke
- kode for model

- model
- samlet nominel effekt
- serienummer (registernr.)
- fremstillingsår
- maks. nyttelast

### 1.4. KORREKT BRUG

Denne maskine er en gulvvaske-maskine. Den skal anvendes til vask og opugning af væsker fra plane, stive, vandrette, glatte eller let ru gulve, som er ensartede og frit tilgængelige, i både almindelige og industrielle miljøer. Enhver anden brug er ikke tilladt. Vi henviser til nøje at følge sikkerhedsoplysningerne i denne manual.

Vaske- og tørremaskinen fordeler en opløsning (hvis mængde kan reguleres) af vand og vaskemiddel, på de overflader, der skal behandles, mens børsterne fjerner snavs fra underlaget. Støvsugeranlægget, som maskinen er udstyret med, gør det muligt ved hjælp af en svaber med kun én bevægelse at tørre underlaget perfekt for væsker og snavs, så snart de frigives fra de forreste børster.

Ved samtidig at bruge et vaskemiddel til rengøring med de forskellige børstetyper (eller slibeskiver), som er til rådighed, kan maskinen tilpasses alle kombinationer af gulvtyper og snavs.

### 1.5. TEKNISKE ÆNDRINGER

Denne maskine er udviklet og bygget i henhold til de grundlæggende krav om brugerens sikkerhed og sundhed, som fastlagt i de europæiske direktiver, og derfor er der anbragt et CE-mærke på identifikationsskiltet. De europæiske direktiver, som apparatet er i overensstemmelse med, er angivet i **overensstemmelsescertifikatet**, der er vedlagt nærværende manual. Certifikatet er ugyldigt, hvis apparatet undergår enhver form for ændring, som ikke er aftalt på forhånd med fabrikanten.

Fabrikanten forbeholder sig ret til, uden forudgående meddelelse herom, at udføre tekniske ændringer på produktet med henblik på en teknisk opdatering eller forbedring heraf. Af denne årsag kan din maskines detaljer vise sig af være forskellige sammenlignet med oplysningerne i salgskataloger eller illustrationer heri, uden at sikkerheden eller oplysninger desangående kompromitteres.

## 2. INFORMATION OM SIKKERHED

### 2.1. GRUNDLÆGGENDE ANBEFALINGER

☞ Læs "brugermanualen" grundigt inden start, anvendelse, service, almindelig vedligeholdelse af maskinen eller alle andre indgreb på maskinen.

⚠ Overhold alle forskrifter i denne manual og i manualerne for batterierne og batteriopladeren til punkt og prikke, særligt hvad angår påpasse-ligs- og farehensvisninger.

**Fabrikanten afviser ethvert ansvar for person- og tingskade som følge af manglende overholdelse af ovennævnte.**

☞ Inden maskinen tages i brug, skal man sikre, at alle komponenter er korrekt placeret på maskinen.

⚠ Maskinen må kun anvendes af personale, som er blevet oplært i brugen af maskinen, og som har bevist sine færdigheder, og som er udtrykkeligt blevet bemyndiget til at bruge maskinen. For at undgå ikke-autoriseret brug af maskinen skal maskinen opbevares på et sted, som ikke er tilgængelig for fremmede. Parkeringsbremsen skal trækkes, og nøglen til betjeningspanelet tages ud.

⚠ Maskinen må ikke anvendes af børn.

⚠ Maskinen må ikke anvendes til andre formål end de, der er taget højde for. Vurder den bygning, maskinen skal arbejde i, og overhold alle gældende sikkerhedsforanstaltninger og -betingelser nøje.

☞ Maskinen må ikke anvendes på steder, der ikke er tilstrækkeligt oplyst, i eksplosive miljøer, ved tilstedeværelse af snavs, der er sundhedsskadeligt (pulvere, gasser osv.), på offentlig vej og i udvendige miljøer i almindelighed.

⚠ Temperaturområdet, der er taget højde for til brug af maskinen, ligger mellem + 4°C og + 35°C. Opbevar maskinen på et tørt, ikke-ikke-korroderende sted, hvor temperaturen ligger mellem + 10°C og + 50°C.

Fugtighedsområdet, der er taget højde for til maskinen under alle forhold, ligger på mellem 30% og 95%.

☞ **Brug eller opslug aldrig væsker, gasser, pulvere, syrer eller opløsningsmidler (f.eks. fortyndingsmidler til maling, acetone osv.), også selv om de er opløste, brandbare eller eksplosive væsker (f.eks. benzin, brændselolie osv.). Genstande i flammer eller glødende genstande må aldrig støvsuges op.**

⚠ Maskinen må ikke anvendes på hældninger eller ramper på over 2 %. Ved små stigninger må maskinen ikke køre på tværs og skal altid håndteres forsigtigt. Man må heller ikke bakke. For transport på ramper eller større hældninger skal der anvendes den største forsigtighed for at undgå ukontrollerbar tipning og/eller ikke-kontrollerede accelerationer. Brug altid kun den lavest mulige hastighed! Kør kun på ramper og/eller over dørtrin med løftet børstehoved og gummisvaber.

⚠ Maskinen må aldrig parkeres på en hældning.

☞ Maskinen må aldrig efterlades uden opsyn med nøglen isat og motoren i gang.

Forlad kun maskinen, efter at motorerne er blevet slukket, den er blevet sikret mod utilsigtede bevægelser, og den er frakoblet strømforsyningen.

☞ Pas altid på andre omkring maskinen i det område, der opereres i, især børn.

⚠ Maskinen må ikke anvendes til transport af personer/ting eller bruges til at slæbe ting. Maskinen må ikke slæbes.

☞ Maskinen må ikke bruges som støtteunderlag for noget, uanset vægt eller årsag.

Ventilationsåbningerne og åbninger til varmeudledning må aldrig tilstoppes.

⚠ Sikkerhedsindretninger må ikke fjernes, tilpasses eller udelades.

⚠ Bær altid personlige værnemidler til brug for operatørens sikkerhed: Sikkerhedsforklæde eller -dragt, vandtætte, skridsikre sko, gummihandsker, beskyttelsesbriller og -hætte, masker til beskyttelse af luftvejene. Inden arbejdet påbegyndes, skal man fjerne alle smykker og halskæder, armbåndsure, slips og andre potentielt farlige ting, som kan forårsage alvorlige ulykker, hvis de hænger fast.

⚠ Sæt aldrig hænderne på eller imellem bevægelige dele.

☞ Brug aldrig andre vaskemidler end de forudsete, og overhold alle forskrifter, der er angivet på de relevante sikkerhedskort. Vi anbefaler, at vaskemidler opbevares på et sted, der ikke er tilgængelig for børn. Hvis vaskemidlet kommer i øjnene, skyl da straks grundigt med masser af vand, og hvis midlet sluges, kontakt da straks en læge.

Kontrollér, at strømstik til forsyning af batteriopladeren er tilsluttet et velegnet netværk med jordforbindelse, og at de er beskyttet med magnetotermiske afbrydere og differentialafbrydere.

⚠ Det er meget vigtigt at overholde alle anvisninger fra producenten af batterierne og overholde alle lovmæssige bestemmelser. Batterierne skal altid være rengjorte og tørre for at undgå spredning af strømme på overflader. Beskyt batterierne mod urenheder, f.eks. metalpulver.

☞ Man må ikke stille redskaber på batterierne på grund af fare for kortslutning og eksplosionsfare.

☞ Ved brug af syre til batterierne skal man nøje overholde de relevante sikkerhedsanvisninger.

Hvis de magnetiske felter er særdeles kraftige, skal man evt. tage forbehold for, at styreelektronikken kan blive påvirket.

Maskinen må aldrig vaskes med vandsprøjt.

☞ Opsamlede væsker, der indeholder vaskemidler, desinfektionsmidler, vand, organisk og uorganisk materiale, som opsamlles under de forskellige arbejdsfaser, skal bortskaffes i henhold til gældende lovgivning på området.

⚠ Hvis maskinen udløser en fejl og/eller ikke fungerer korrekt, skal den omgående slukkes (træk ledningen ud af strømforsyningen eller batteriet), og rør den ikke.

Kontakt et af fabrikantens tekniske servicecentre.

⚠ Al vedligeholdelse eller udskiftning af reservedele skal udføres i et område, der er tilpas oplyst og må kun udføres, efter at maskinen er blevet koblet fra strømforsyningen, og batteriet er blevet afbrudt.

⚠ Ethvert indgreb på det elektriske system og al vedligeholdelse og reparation (især sådanne, der ikke er beskrevet i denne manual) må kun udføres hos autoriserede servicecentre eller af uddannet teknisk personale, som er eksport på området, og ved overholdelse af de relevante sikkerhedsforskrifter.

⚠ Man må kun bruge originalt tilbehør og originale reservedele, som udelukkende leveres af fabrikanten, da disse giver en sikkerhed for, at apparatet kan fungere sikkert og problemfrit. Brug aldrig dele, som er afmonteret fra andre maskiner eller fra andre kit, som reservedele.

⚠ Inden enhver anvendelse skal man kontrollere maskinen, især skal man kontrollere, at kablet til genopladning af batteriet og stikket er i god stand og er sikre at bruge. Hvis de ikke er i god stand, må maskinen ikke tages i brug, før den repareres af en autoriseret specialist på området.

⚠ Sluk straks indsugningsmotoren, hvis der løber skum eller væske ud.

⚠ Maskinen må ikke anvendes på gulve med tekstilbeklædning, såsom tæpper, filttæpper osv.

Brug af bonevoks, skummende vaskemidler eller overfladeaktive stoffer langs rør eller slanger, kan medføre alvorlige maskinproblemer eller tilstopning af disse rør eller slanger.

## 2.2. SKROTNING AF MASKINEN

Hvis man beslutter sig for ikke at anvende maskinen længere, anbefales det at fjerne batterierne og bortskaffe maskinen på en miljømæssig bæredygtig måde i henhold til det, der er fastlagt i direktiv 91/157/EØF eller aflevere den til en godkendt genbrugsstation.

Ved bortskaffelse af maskinen skal man altid overholde gældende lovgivning i brugslandet:

- Maskinen frakobles strømforsyningen, væsker udtømmes, og maskinen rengøres.

- Maskinen adskilles derefter og delene samles i grupper af ensartede materialer (plasticmaterialer i henhold til det, der er angivet med genbrugssymbol, metaller, gummi, emballager). For komponenter, der indeholder forskellige materialer, kontaktes de relevante kompetente virksomheder. Hver enkelt af de ensartede grupper bortskaffes i henhold til loven om genbrug af materialer.

Det anbefales desuden at uskadeliggøre de dele af maskinen, der kan være farlige, især for børn.



Som indehaver af et elektriske eller elektronisk apparat, forbyder loven (i overensstemmelse med direktiv 2002/96/EF af 27. januar 2003 vedrørende korrekt bortskaffelse af brugt elek-

trisk og elektronisk udstyr og national lovgivning for EU-medlemsstater, som har gennemført dette direktiv) bortskaffelse af dette produkt og dets elektriske/elektroniske tilbehør som almindeligt husholdningsaffald og påbyder bortskaffelse gennem de lokale genbrugsstationer.

## 3. INFORMATION OM FLYTNING

### 3.1. LØFTNING OG TRANSPORT AF EMBALLAGEN

⚠ Under løftning og transport skal man sørge for, at den emballerede maskine er forsvarligt forankret med henblik på at undgå utilsigtet tipping eller fald af maskinen.

Læsning på og aflæsning fra befordringsmidler skal udføres under passende belysning.

Den emballerede maskine skal flyttes ved hjælp af velegnede midler, idet man skal passe på ikke at ødelægge/støde emballagen nogen steder. Den må heller ikke anbringes på hovedet, og man skal være forsigtigt, når den sættes ned.

### 3.2. KONTROL VED LEVERING

⚠ Ved levering af varen (maskine, batteri eller batterioplader) fra fragtmanden skal man omhyggeligt kontrollere, at emballagen og dens indhold er uskadt. Hvis sidstnævnte har fået en skade, skal fragtmanden notere det, og man skal gøre forbehold skriftligt (vælg ordet "forbehold" på dokumentet) og indsende en anmodning om skadeserstatning, inden varen accepteres.

### 3.3. UDPAKNING

⚠ Tag beskyttelsestøj på, og brug velegnede redskaber for at begrænse risikoen for ulykker.

Gør følgende i denne rækkefølge, hvis maskinen er pakket med beskyttelseshylster af pap:

- Skær op og fjern plasticholderne med saks og bidetang.

- Fjern stykkerne af beskyttelseshylsteret af pap.

- Fjern kuverterne, og tjek indholdet (bruger- og vedligeholdelsesmanual, konektor til batterioplader)

- Fjern metalbeslagene eller plasticholderne, som holder maskinen fast på pallen.

- Tag børsterne og svaberen ud af emballagen.

- Kø maskinen ned fra pallen (ved at skubbe den bagud) ved hjælp af en skråplade, som sidder godt fast på gulvet og pallen.

Det foreslås at opbevare alle emballagens dele, som kan blive nyttige for at beskytte maskinen og tilbehøret ved en senere transport til et andet sted eller til et autoriseret servicecenter. Ellers skal emballagerne bortskaffes i henhold til det, der er nævnt i den gældende lovgivning på området.

### 3.4. DIMENSIONER OG VÆGT AF EMBALLAGEN

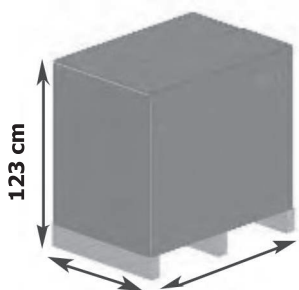

Rumfang: 1,26 m<sup>3</sup>

Vægt: maskine uden batterier

Model 500 mm  
strømforsyning DC 24V - uden træk 129 kg

Model 500 mm  
strømforsyning DC 24V - uden træk 139 kg

Model 550 mm  
strømforsyning DC 24V - uden træk 135 kg

Model 550 mm  
strømforsyning DC 24V - uden træk 145 kg

Model 660 mm  
strømforsyning DC 24V - uden træk 158 kg

Model 660 mm strømforsyning DC 24V  
med træk og aktuator 160 kg

#### 4. TEKNISKE DATA

##### 4.1. OPBYGNING OG FUNKTIONER

###### Foto 1

- A) Stang
- B) Kuglegreb for adgang til beholder med beskidt vand
- C) Dæksel til beholder med beskidt vand
- D) Beholder til vaskemiddel

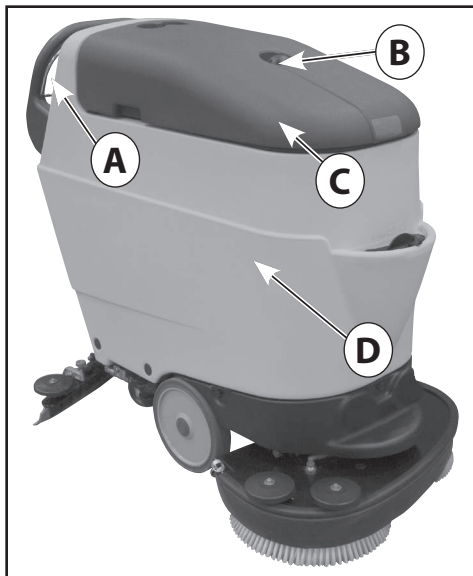

###### Foto 2

- A) Styrehåndtag
- B) Håndtag



###### Foto 3

- A) Filter til opsamling af snavs fra indsugning
- B) Afbryder med flyder
- C) Beholder til beskidt vand
- D) Beholder til vaskemiddel (ekstraudstyr)

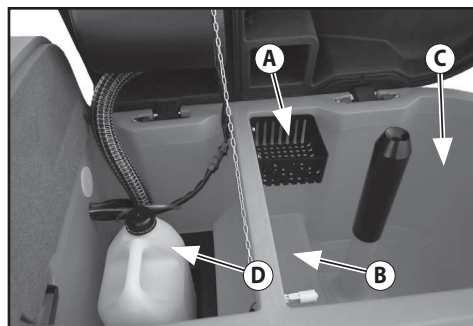



#### Foto 4

- A) Hane til regulering af vaskemidlets flow
- B) Styrehåndtag til løft af svaber
- F) Stik til genopladning af batterier (kun til maskiner uden batterioplader om bord)
- H) Hovedafbryder med nøgle/batteristik

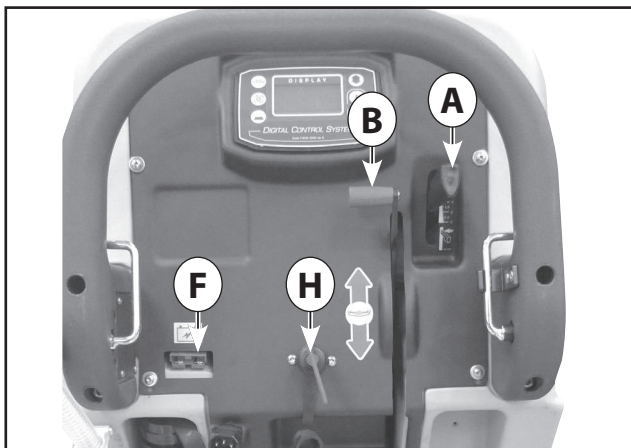

#### Foto 5

- A) Udløbsrør til beholder med vaskemiddel med niveauisering
- B) Udløbsrør til beholder med beskiddt vand
- C) Batterioplader
- D) Strømledning til batterioplader
- E) Håndtag til løftning af børsteplade

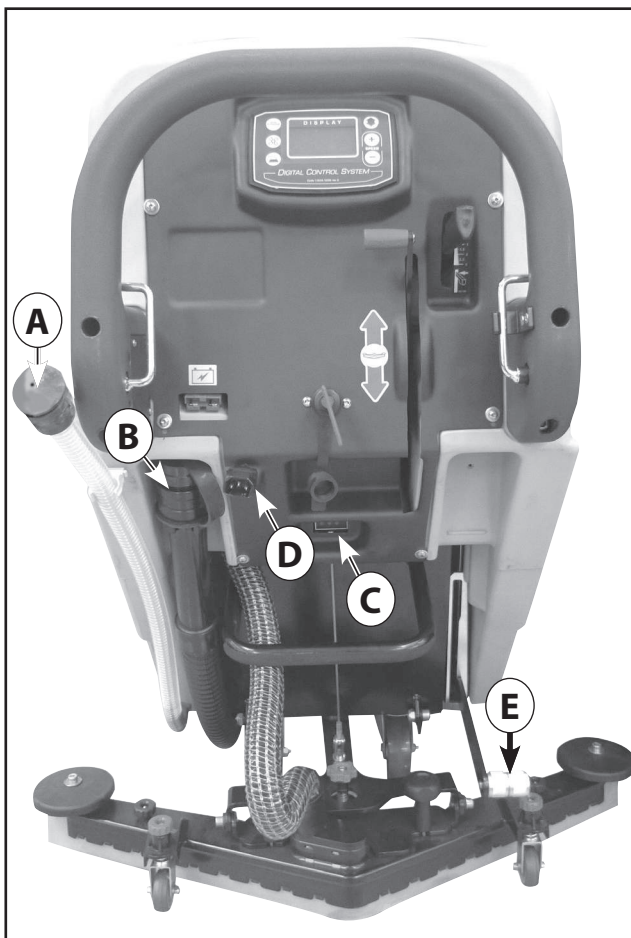

### Foto 6

- A Knap til styring af børstemotor
- B Knap til styring af indsugningsmotor
- G Knap til regulering af mængden af vaskemiddel
- F Vælger til kørsel frem/tilbage
- C+ Tast til valg af øget fremkørselshastighed
- C- Tast til valg af reduktion af fremkørselshastighed
- H Display med driftsinformation



Foto 6

### Foto 7

- Procentvis forhold af vaskemiddel
- 1 Opløsning med halv udledning af rent vand
  - 2 Opløsning med hel udledning af rent vand

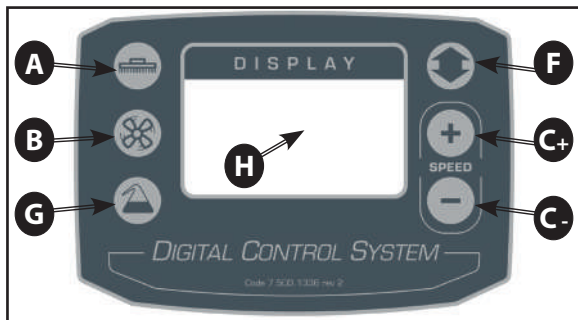

Foto 7

## 4.2. DIMENSIONER

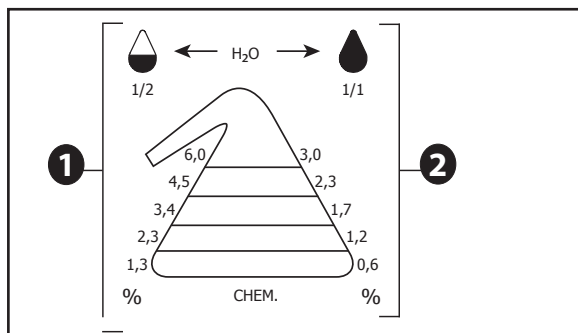

Foto 8

## 5. INFORMATION OM INSTALLATION

### 5.1. INSTALLATION AF BATTERI

Batterirummet findes bag på beholderen til vaske-middel (Foto 9). For at få adgang dertil skal man åbne skydelemmen (ekstraudstyr - Foto 9 - A). For at tillade adgang til skydelemmen, skal man tage ledningen til svaberen ud først (Foto 9 - B).

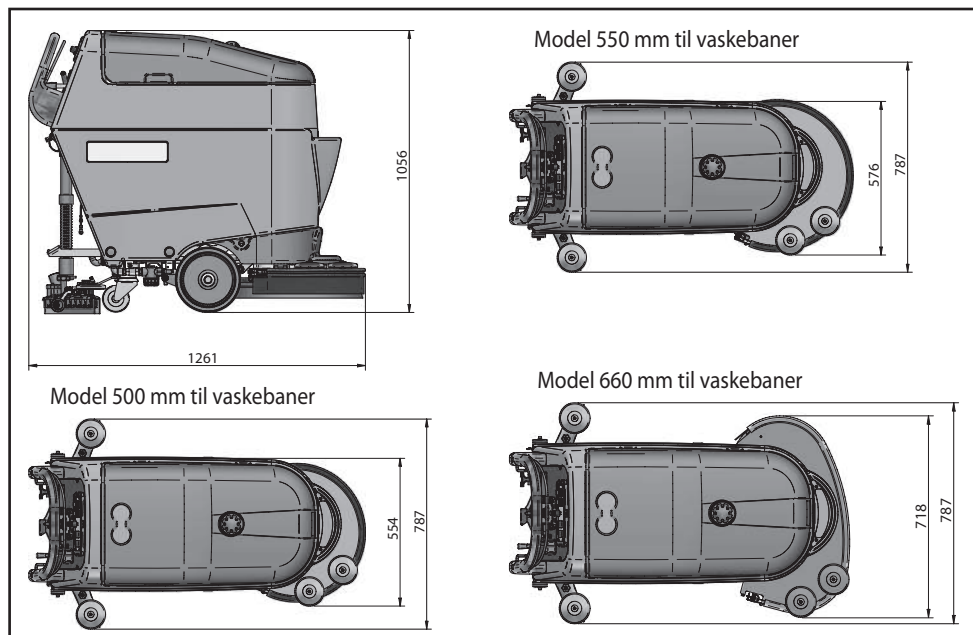
For at åbne skydelemmen skal man løfte den og dreje den nedad, indtil den hviler på gulvet på støttebeslagene som vist på Foto 10. Placer batterierne på stativet, og tilslut dem som beskrevet i afsnit 6.1.1. Når det er gjort, skubbes de ind i batterirummet (Foto 11). Luk skydelemmen igen, og tilslut ledningen til løftning af svaberen.

#### 5.1.1. TILSLUTNING AF BATTERIER

Placer hovedafbryderen i stilling for slukket maskine, som vist på kontrolpanelet.

 Fastgør kabelføringen til batterierne ved at tilslutte klemmerne på de korrekte poler med samme symbol (rød ledning "+", sort ledning "-") i henhold til forbindelseskemaet, som vises på foto 12

 En eventuel kortslutning af batteriet kan forårsage eksplosion!



Foto 9

- A) Skydelem til batterirum (ekstraudstyr)
- B) Kabel til løftning af svaber



Foto 10

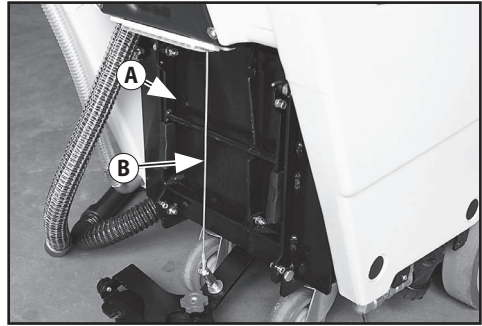

Foto 11

- A) Batterirum med 2 12V-batterier
- B) Skydelem til batterirum (ekstraudstyr)

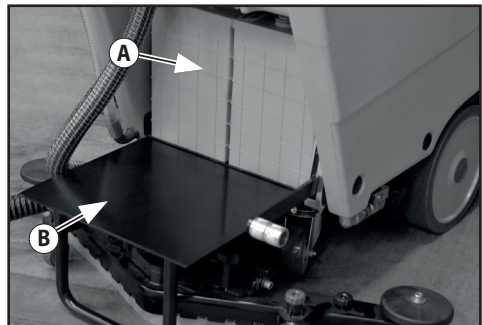

Foto 12

Batteriforbindelse

## 5.2. KONFIGURATION AF BATTERIOPLADER

Må kun udføres af uddannede teknikere. Ved køb af vaske- og tørremaskinen er den indbyggede batterioplader konfigureret til drift med GEL-batterier. Hvis man vil udstyre vaske- og tørremaskinen med Pb-syrebatterier, AGM eller OPTIMA, skal man gøre som følger:

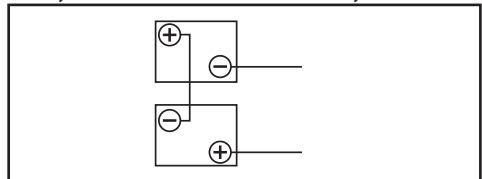
### ⚠ VISNING AF INDSTILLINGER TIL BATTERIOPLADEREN

Indstillingerne til batteriopladerens kapacitet angives af LED-lampenes tænding på batteriopladeren.

- LED-lampe RØD (Foto 13 - B) blinker 2 gange = Batteriopladeren er konfigureret til Pb-syrebatterier.
- LED-lampe GRØN (Foto 13 - C) blinker 2 gange = Batteriopladeren er konfigureret til OPTIMA- eller GEL-/ATM-batterier.
- Skift kalibrering med frakoblede batterier

Man kan udføre denne verificering, uden at batterierne er tilsluttet.

### ⚠ KONFIGURATION AF DIP-SWITCH TIL BATTERIOPLADER CBHD2 24V 12A

Læs producentens manual, som følger med.

For at indstilling belastningskurven til Pb-syrebatterier eller GEL/AGM-batterier eller OPTIMA-batterier skal du dreje afbryderne (dip-switch), som er anbragt inden i batteriopladeren (Foto 13 - D) (Foto 13 - F).

For at få adgang til dip-switchen skal du afmontere det indvendige dæksel til batteriopladeren (Foto 13 - A) eller plastictappen (Foto 13 - E).

For at konfigurere belastningstypen til de forskellige batterityper skal man sætte de forskellige dip-switch SW1 som angivet i følgende Tabel A:

#### Foto 13

- A) Dæksel til batterioplader
- B) Lysindikator "LED" rød batteri afladet
- C) Lysindikator "LED" grøn batteri opladet
- D) Dip-Switch afbrydere
- E) Tap for adgang til Dip-Switch
- F) Dip-Switch afbrydere SW1 til indstilling af belastningskurve



Foto 13



Batteritype	Dip-Switch 1	Dip-Switch 2
Pb-syre	ON	OFF
GEL (default) Exide-Sonnenshein-Haze	OFF	OFF
AGM Discover	OFF	ON
AGM Optima	ON	ON

## 5.3. KONFIGURATION AF BATTERI

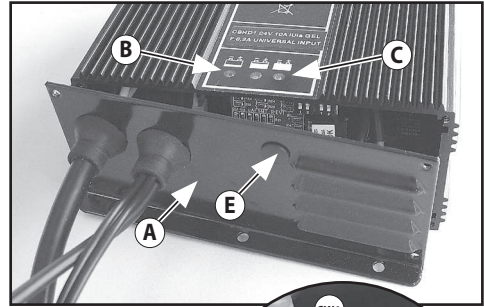
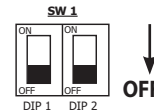
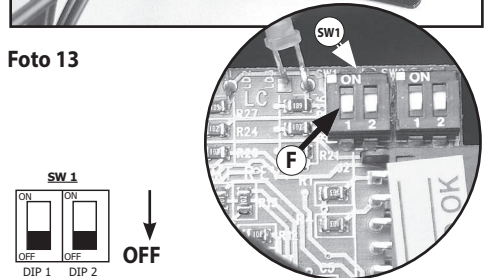
Foto 6 Hold A og B nedtrykket, og drej tændingsnøglen. Når ordet "kalibrering" vises, tryk da også på F-tasten. Slip derefter alle trykknapper. Tryk på C+ eller C- for at vælge "Batteri", og tryk på F-tasten for at bekræfte. Tryk på C+ eller C- for at vælge "Pb-Acd" eller "GEL", og tryk på F for at bekræfte. Vælg elementet "Afslut" i hovedmenuen, og tryk derefter på F for at bekræfte.

## 5.4. TILSTANDEN BOOST

For at aktivere tilstanden "Boost", når vaske- og tørremaskinen er tændt, tryk da på tasten C+ i ca. 3 sekunder, hvorefter ordet "boost" vises på displayet. Maskinen yder maksimal effekt på trækraften i ca. 20 sekunder for at imødekommen kørsel op ad ramper, hvorefter maskinen vender tilbage til automatisk standardeffekt.

## 6. NYTTIGE OPLYSNINGER TIL BRUG

### 6.1. KLARGØRING AF MASKINE

⚠ Inden arbejdet påbegyndes, skal du iføre dig skridsikre sko, handsker og ethvert andet personligt værnemiddel, som angives af det anvendte vaske-middels leverandør, eller som påkræves i forhold til arbejdsmiljøet.

☞ Udfør følgende handlinger, inden arbejdet påbegyndes. Der henvises til de relevante afsnit for en detaljeret beskrivelse af disse faser: Kontrollér niveauet af batteriopladningen, og genoplad evt. (se 7.2). Montér børsten eller slæbeskiven (med slibeskiven), som er velegnet til overflader og det arbejde, der skal udføres (se 7.3).

Montér svaberen, kontrollér, at den sidder godt fast, forbind sugeslangen med tørringsbladene, som ikke må være for slidte (se 7.5). Fyld beholderen til vaske-middel gennem hullet foran med rent vand og vaske-middel uden skumdannende middel i en passende koncentration. Lad der være en højdeforskel på 2 cm mellem dækslets åbning og væskenniveauet (se 7.9).

☞ For at undgå fare anbefales det at få en fortrolig-hed med maskinens bevægelser ved at prøve den af på en stor overflade, hvor der ikke er forhindringer. For at få de bedste resultater, hvad angår rengøring og apparatets levetid, foreslår vi nogle enkle, men vigtige procedurer:

- Identificer det område, der skal arbejdes på, og fjern eventuelle forhindringer. Hvis overfladen er meget stor, arbejdes der i tilstødende, parallelle firkanter.
- Vælg en retlinet arbejdsbane, og begynd at arbejde fra den mest fjerntliggende zone for at undgå at arbejde hen over områder, som allerede er blevet rengjorte.

#### 6.1.1. KONFIGURATION AF SPROG

Foto 6 Hold A og B nedtrykket, og drej tændingsnøg-len. Når ordet "kalibrering" vises, tryk da også på F-tasten. Slip derefter alle trykknapper. Tryk på C+ eller C- for at vælge "sprog", og tryk på F for at bekræfte. Tryk på C+ eller C- for at vælge det ønskede sprog. Tryk på F for at bekræfte. Vælg elementet "Afslut" i hovedmenuen, og tryk derefter på F for at bekræfte.

### 6.2. GENOPLADNING AF BATTERIER

Forbind forlængerledningen til strømledningen til batteriopladeren (Foto 15 - B), og forbind den med et elnetsstik.

Ved tænding af batteriopladeren udføres en spændingstest for batterierne for at se, om genopladningen skal startes eller ej. Hvis batteriet ikke er tilsluttet batteriopladeren, lyser lampen rødt (Foto 14-A). Hvis testen har et positivt udfald, går der 1 sekund, og opladning af batterierne starter. Den røde lampe lyser. Under opladningen kan man følge, hvordan det går med opladningen på de tre indikatorlamper med

LED: rød, gul og grøn.

Den grønne LED (Foto 14 - C) angiver, at opladningen er fuldført.

Batteriopladeren frakobles el-nettet.

⚠ Læs bruger- og sikkerhedsmanual til fabrikantens batterioplader.

Hvis maskinen er udstyret med **Pb-syrebatteri**, skal genopladningen ske på et godt ventileret sted. Løft den øverste beholder, og åbn batteritapperne.

☞ Følg anvisningerne for batterier i fabrikantens bruger- og sikkerhedsmanualen (se også afsnittet "VEDLIGEHOLDELSE AF BATTERIER").

Hvis maskinen er udstyret med Pb-syrebatteri, skal væskeintensiteten kontrolleres regelmæssigt vha. en aerometer. Hvis et eller flere af elementerne er afladte, og de andre elementer er helt ladte, er batteriet beskadiget og skal udskiftes eller repareres (Se batteri-manualen).



Foto 14



Foto 15

A) Batterioplader

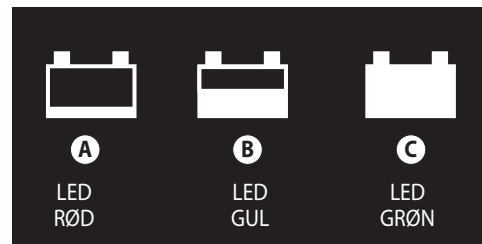
B) Strømledning til batterioplader

C) Styrehåndtag til løftning af svaber

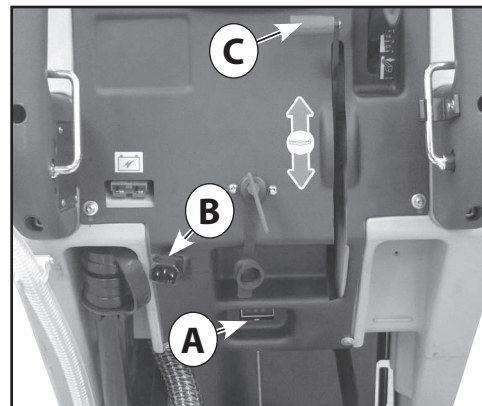
### 6.3. MONTERING OG AFMONTERING AF BØRSTEN

⚠ Maskinen må aldrig tages i brug uden børste eller slibeskive med slibeskive korrekt installeret på maskinen.

For montering:

Sæt børsten ned på gulvet.

Løft børstepladen vha. den relevante pedal (Foto 8 - E). Anbring børsten under børstepladen på maskinen. Pas på, at flangen til fastgørelse af børsten ligger under maskinens metalkobling.

Tænd maskinen ved at dreje tændingsnøglen.

Vælg børsterotation vha. den relevante afbryder (Foto 6 - A). Start børsterotationen vha. styrehåndtag (Foto 2 - A). På denne måde sætter børsten sig fast automatisk. Følg samme procedure for montering af slibeskiven.

⚠ Længden af børstehårene må ikke komme under 1 cm.

⚠ Slibeskivernes tykkelse må ikke blive mindre end 1 cm.

Hvis man vasker med en børste, som er for slidt, eller med en slibeskive, som er for tynd, kan det forårsage beskadigelser på maskinen og gulvet.

Kontrollér slitagen af disse komponenter regelmæssigt, inden arbejdet påbegyndes.

For montering eller udskiftning:

Løft børstepladen vha. den relevante pedal (Foto 5 - E). Sørg for, at tændingsnøglen på kontrolpanelet er i positionen "0".

Brug hænderne til at tage fat i børsten under pladen, drej den i rotationsretningen, og sænk den for at frigøre den fra flangen til fastgørelse af børstepladen. Følg samme procedure for afmontering af slibeskiven.

### 6.4. MONTERING AF SVABER

Løsn kuglegrebene lidt (Foto 16 - A) vha. fæstestifterne til svaberen (Foto 18 - B). Anbring svaberen i holderen ved at isætte stifterne i fikseringshullerne på svaberens underlag (Foto 16 - B).

Fastgør svaberen til underlaget ved at skru de to kuglegreb til (Foto 17).

Sæt sugeslangen fra maskinen godt fast i koblingsforbindelsen på selve svaberen (Foto 17 - D).

### 6.5. AFMONTERING AF SVABER

Tag sugeslangen ud af koblingsforbindelsen på selve svaberen (Foto 17 - D).

Skru de to kuglegreb (Foto 16 - A) af, og træk svaberen ud for at frigøre den fra dens holder.

### 6.6. REGULERING AF SVABER

Drejegrebet er anbragt på svaberens underlag (Foto 17 - B), og regulerer svaberens hældning i forhold til gulvfladen. De to røde håndtag i siden (Foto 17 - A),

som er forbundet med svaberens baghjul, anvendes til at regulere trykket af svaberen på gulvet.

Den perfekte regulering sørger for, at den bageste gummiblاد trækker, når det bevæges, og bøjer, så det danner en vinkel på ca. 45° med gulvet.

Under arbejdet med maskinen (fremkørsel) kan man dreje på grebene (Foto 17 - B) (Foto 17 - A) for at regulere svaberens hældning og tryk, således at tørringen bliver ensartet i hele svaberens længde.

Våde spor angiver, at tørringen ikke er tilstrækkelig. Drej på reguleringsgrebene for at optimere effektiviteten.



Foto 16

A) Kuglegreb til fastgørelse af svaber

B) Fikseringshul på svaberens underlag

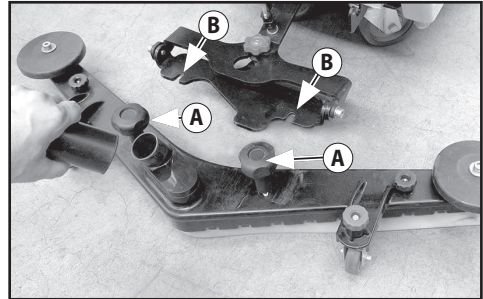

Foto 17

A) Kuglegreb til regulering af svaberens tryk

B) Kuglegreb til regulering af svaberens hældning

C) Hjul til svaber

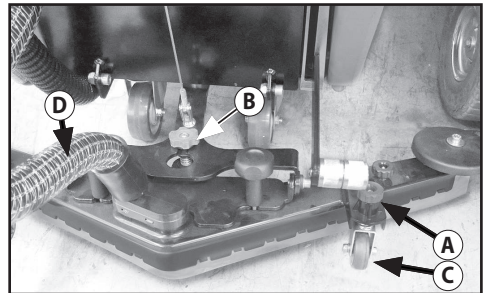
D) Sugslange

## 6.7. UDSKIFTNING AF SVABERENS GUMMIBLADE



Foto 18

- A) Kuglegreb til fastgørelse på underlaget til svaberens blade
- B) Stift til fastgørelse af svaber

Afmonter svaberen fra dens holder (se afsnit 7.6). Skru kuglegrebene til bladenes underlag helt af (Foto 18 - A). Tryk på stifterne til bladenes underlag (Foto 19 - A) i begge sider, indtil plasticunderlaget kan trækkes helt af svaberen (Foto 20 - A).

Træk gummibladene af plasticunderlaget ved at trække i den ene ende (Foto 21 - A).

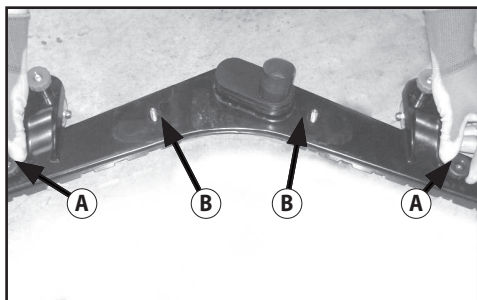
Indsæt det nye gummiblad på plasticunderlaget, og indsæt plasticstifterne i de tilhørende huller på bladet.

Isæt plasticunderlaget i svaberen igen, og sæt det godt fast ved at dreje på fæstegrebene (Foto 19-A) (Foto 18-A). Monter svaberen i dens holder igen (se 7.5).



Foto 19

- A) Stift til underlaget til svaberens blade

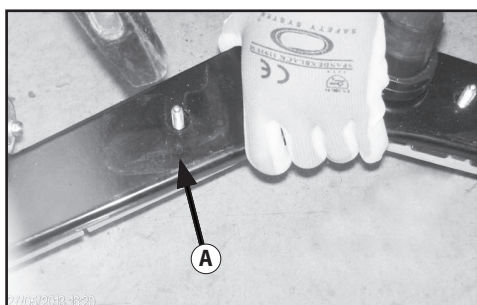

Foto 20

- A) Underlag til svaberens blade

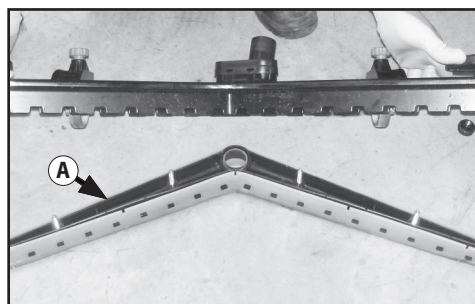

Foto 21

- A) Gummiblاد til svaber

## 6.8. PÅFYLDNING, VISNING AF PÅFYLDNINGSNIVEAU OG TØMNING AF BEHOLDER MED VASKEMIDDEL

- ☞ Vandets eller vaskemidlets temperatur må aldrig være over 50°C
- ☞ Ved enhver påfyldning af beholderen til vaskemiddel (Foto 1 - D) skal du huske altid at tømme beholderen med beskidt vand (Foto 3 - C) (se 7.9).

### 6.8.1. PÅFYLDNING AF BEHOLDER MED VASKEMIDDEL

⚠ Påfyldning af beholderen med vaskemiddel må IKKE udføres med løftet maskine.

- Hæld den nødvendige mængde af kemikalie i beholderen, og husk at tage højde for den procentvise mængde (%), som leverandøren anbefaler i forhold til en fyldt beholder, som angivet på produktarket.

⚠ Brug udelukkende produkter, der er egnet til gulve og til det snavs, der skal fjernes.

- Hæld vandet igennem påfyldningsåbningen foran på maskinen (Foto 22 - A).

⚠ Brug altid vaskemidler uden skumdannende midler

- Hold øje med gummilisten omkring åbningen til påfyldning af vand, og skub den helt ned i beholderen, da den ellers kan flytte sig og gøre skrøbelige dele af maskinen våde.
- Luk beholderen med dens dæksel. (Foto 22 - B).



Foto 22

- A) Åbning til påfyldning af vaskemiddel i beholder med filter
- B) Lukketap

Lad der være en højdeforskel på 2 cm mellem dækslets åbning og væskeniveauet. Man må aldrig hælde mere i end dette!

☠ **Maskinen er udviklet til anvendelse med ikke-skummende og bionedbrydelige vaskemidler, som er bestemt til gulvvask.** Brugen af andre kemiske produkter (f.eks. natriumhypochlorit, oxidationsmidler, opløsningsmidler eller carbonhydrider) kan beskadige eller ødelægge maskinen.

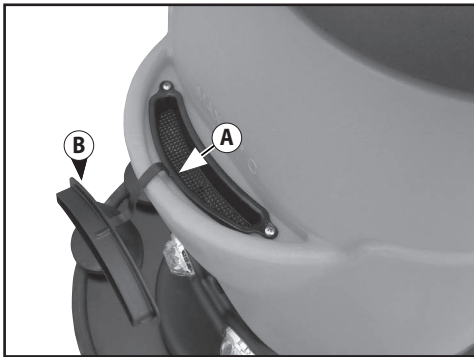
- Følg de sikkerhedsstandarder, der er angivet i det relevante afsnit og på beholderen med vaskemiddel.
- Kontakt maskinens fabrikant for at få en fuld liste over velegnede vaskemidler, der kan fås.

### 6.8.2. VISNING AF PÅFYLDNINGSNIVEAU I BEHOLDER MED VASKEMIDDEL

Påfyldningsniveauet i beholderen til vaskemiddel kan ses vha. det gennemsigtige rør, som er anbragt bag på maskinen (Foto 23 - A).



Foto 23

- A) Udløbsrør til beholder med vaskemiddel med niveauisning
- B) Prop til udtømmning af beholder med vaskemiddel.

### 6.8.3. TØMNING AF BEHOLDER MED VASKEMIDDEL

Udtømningen af beholderen til vaskemiddel kan udføres det gennemsigtige rør, som er anbragt bag på maskinen (Foto 23 - A).

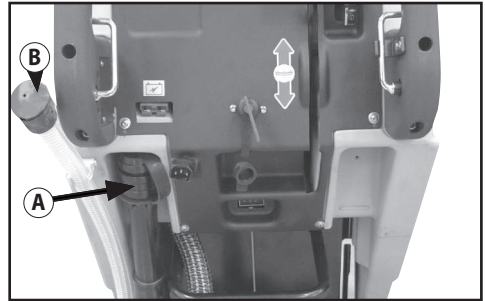
- Tag røret ud af dets holder, og anbring det i en beholder eller et aføb.
- Fjern lukketappen fra røret (Foto 23 - B), og vent indtil beholderen er helt tømt.
- Når beholderen er tom, lukkes røret med tappen og sættes fast igen i holderen.



#### 6.8.4. RENGØRING AF FILTER TIL VASKEMIDDEL

Sørg for, at beholderen med vaskemiddel er tom. Skru filterproppen af (Foto 24 - A), og fjern filterelementet i metalnettet.

Vask filterelementet under rindende vand for at fjerne snavs og tilstopninger.

Derefter sættes filterelementet i dets holder igen, og filteret lukkes ved at skru proppen korrekt i for at undgå udslip under drift.



Foto 24

A) Filter til vaskemiddel

#### 6.9. TØMNING AF BEHOLDER MED BESKIDT VAND

**Tømning af affaldsvandet skal udføres i henhold til nationale regler. Brugeren har det fulde ansvar for at sikre, at dette sker i henhold til disse regler.**

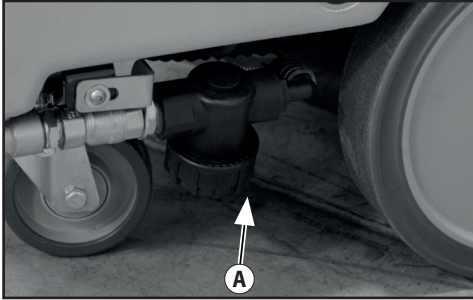
Når der ikke er mere vaskemiddel, skal man altid tømme beholderen med beskidt vand (se 7.8), før der påfyldes nyt vaskemiddel. I almindelighed kan man tømme beholderen med beskidt vand når som helst, også mellem arbejdsacykluser.

Beholderen til beskidt vand er større end den til vaskemiddel, og derfor behøver man aldrig kontrollere en potentielt farlig situation for indsugningsmotoren, da der er også indsat en flyder (Foto 3 - B) som sikkerhed, der sørger for, at sugeslangen lukkes, hvis niveauet for det beskidte vand bliver for højt.

☠ Hvis man af en hvilken som helst årsag bemærker, at der kommer vand eller skum ud neden under beholderne, skal indsugningsmotoren straks slukkes, og beholderen til beskidt vand skal straks tømmes.

For tømning af beholder:

Kør maskinen hen til et passende sted for udtømning af beskidt vand, helst i nærheden af et WC eller et kloakfløb (overhold nationale regler for bortskaffelse af kloakspildevand).

- Udtømningen af beholderen til beskidt vand kan udføres vha. det rør, som er anbragt bag på maskinen i venstre side (Foto 25 - A).

- Tag røret ud af dets holder (Foto 26), og anbring det i afløbet.

- Stram gummimuffen for at regulere udløbsflowet (Foto 26), og skru lukkeproppen helt af røret, og vent, indtil beholderen er helt tom.

- Når beholderen er tom, skrues lukkeproppen på igen, og røret sættes fast i holderen igen.

Derefter kontrolleres mængden af beskidt vand i beholderen ved at løfte skærmen, og evt. vaske den indvendigt.



Foto 25

A) Udløbsrør til beholder med beskidt vand med regulerbart flow



Foto 26

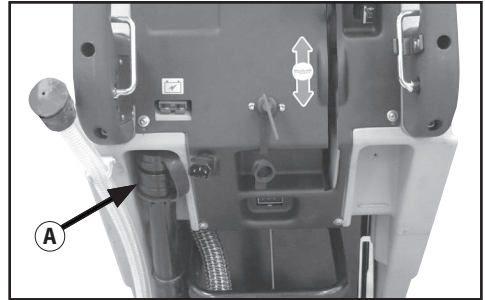

Foto 27

## 6.10. REGULERING AF MÆNGDEN AF VASKEMIDDEL I VASKEVÆSKEN

Regulering af mængden af vaskemiddel, som skal anvendes i vaskevæskan, udføres vha. knappen på kontrolpanelet (Foto 6 - G).

Ved at trykke på knappen flere gange øges den udledte mængde vaskemiddel. Mængden vises på kontrolpanelets display (Foto 6 - H) og viser det foreløbige niveau vha. et grafisk symbol (Foto 7).

Den procentvise mængde af udledt vaskemiddel reguleres vha. kontrolhåndtaget (Foto 28) i forhold til mængden af udledt rent vand. I Foto 28 vises håndtaget i position for halv udledning. I Foto 28 ses også håndtaget i position for en fuld udledning.



Foto 28

- A) Hane til regulering af vaskemidlets flow
- B) Lukket hane
- C) Åben hane

## 6.11. STYRING AF MASKINEN

### Model DC 24V

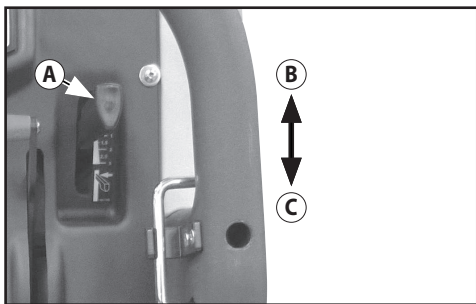
Isæt tændingsnøglen og drej den (Foto 4 - H). Kontrolér batteriopladningen vha. indikatoren, som findes på kontrolpanelet (Foto 4 - E).

Drej afbryderen for at tænde børsten (Foto 6 - A).

⚠ Børsten begynder først at dreje, når styrehåndtaget aktiveres (Foto 2 - A). Drej på afbryderen for at tænde for indsugningen (Foto 6 - B).

Åbn hansen for tilgang af vaskemiddel ved at dreje på håndtaget til dosering af vaskemiddel (Foto 4 - A).

Sænk sugeenheden med håndtaget til løftning af svaberen (Foto 4 - B).

Vask gulvet ved at gå langsomt frem og samtidig trække i styrehåndtaget (Foto 2 - A) for at aktivere børsten. Når du slipper håndtaget til børsterotation, afbrydes den efter nogle få sekunder.

Husk af løfte svaberen op, før du går baglæns for at undgå, at den går i stykker.

## 6.12. ARBEJDSMETODE

### 6.12.1. KLARGØRING OG ADVARSLER

**Fjern eventuelle forhindringer på den overflade, der skal behandles (vha. egnede redskaber, såsom støvsuger, fejmaskine osv. Hvis du ikke foretager denne indledende handling, kan snavset forhindre den korrekte drift af gulvvaskeren og compromittere den korrekte tørring af gulvet. Denne maskine må kun køres af personale, der er oplært i brugen heraf.**

### 6.12.2. KONTROL AF BATTERIETS OPLADNINGSTATUS

Rækkefølgen af indikatorlamper for status af batteriopladningen

(Foto 14) skifter progressivt, efterhånden som batteriet aflades (grønt lys = batteri helt opladet, gult lys = batteri halvt opladet, rødt lys = batteri afladet). Når den røde lampe tændes, sluk da børstemotoren, stop udledningen af vaskemiddel, afslut evt. tørringen af gulvet, og bring maskinen til det sted, hvor batteriopladeren befinder sig for at genoplade batteriet.

⚠ Batterierne kan blive ødelagt, så de ikke kan bruges mere, hvis restopladningen bliver for lav (se brugermanualen til batteriet). Man må ikke gennemtvinge en afladning af batteriet over de grænser, der er fastlagt iht. sikkerhedsforanstaltningerne ved at slukke og tænde med nøglen eller på alle andre måder.

### 6.12.3. DIREKTE VASK ELLER VASK AF KUN LIDT SNAVSEDE GULVE

Vask og tørring i én arbejdsgang. Klargør maskinen som beskrevet i det foregående, og brug den som beskrevet i afsnit 7.11.

⚠ Maskinen må aldrig anvendes uden vaskemiddel, da gulvet kan blive beskadiget.

### 6.12.4. INDIREKTE VASK ELLER VASK AF MEGET SNAVSEDE GULVE

Vask og tørring i forskellige arbejds gange. Klargør maskinen som beskrevet i det foregående.

Første handling:

Vask gulvet, som beskrevet i afsnit 7.11, dog uden at tørre gulvet.

Lad vaskemidlet virke på snavset i henhold til det, der er angivet i oplysningerne om det vaskemiddel, der anvendes.

Anden handling:

Fortsæt som forklaret i forrige afsnit under "Direkte vask" (7.12.3) for også at tørre gulvet.

⚠ Brug aldrig maskinen uden vaskemiddel, da det kan ødelægge gulvet.

### 6.12.5. HANDLINGER EFTER VASK

Luk for udledning af vaskemidlet.

Efter at overfladen er helt tør, og ethvert spor af vand er fjernet, skal du vente i nogle få sekunder og derefter

løfte svaberen op og slukke indsugningsmotoren. Gå hen til et punkt, som er velegnet for tømning af beholderne. Tøm beholderne og rengør dem (se afsnit 7.9). Sluk maskinen med nøglen, og træk den ud af panelet.

Fortsæt derefter evt. med genopladning af batteriet (se det relevante afsnit).

## 7. NYTTIGE OPLYSNINGER OM VEDLIGEHOLDELSE

 Drej nøglen, og træk den ud af kontrolpanelet. Frakobl batteristikket fra maskinens kabelføring.

 Ethvert indgreb på det elektriske system og al vedligeholdelse og reparation (især sådanne, der ikke er beskrevet i denne manual) må kun udføres hos autoriserede servicecentre eller af uddannet teknisk personale, som er ekspert på området, og ved overholdelse af de relevante sikkerhedsforskrifter. En regelmæssig vedligeholdelse af maskinen, hvor man nøje følger fabrikantens anvisninger, garanterer en bedre ydeevne og levetid for maskinen.

### 7.1. BEHOLDERE

Tøm de to beholdere som beskrevet i de relevante afsnit.

Fjern det faste snavs ved at fylde og tømme beholderne, indtil alt snavs er væk. Brug et vaskerør eller lignende til handlingen.

 Varmt vand på mere end 50°, højtryksrensere eller vandsprøjt, som er for kraftige, kan beskadige beholderne og maskinen. Løft låget til beholderen med beskidt vand, og tag proppen af beholderen til vaskemiddel (kun med maskine i hvilestilling), så beholderne kan tørre. På denne måde undgår man, at de lugter.

### 7.2. FILTER TIL VASKEMIDDEL

**For vask af filteret til vaskemiddel (Foto 24 - A) følges proceduren som nævnt i afsnit 7.8.4.**

### 7.3. SUGESLANGE

Tag sugeslangen ud af svaberen (Foto 17 - D) Nu kan slangen vaskes, og tilstopninger fjernes. Sæt slangen godt fast på selve svaberen igen.

### 7.4. SVABER

 Svaberen må ikke håndteres med de bare hænder. Bær beskyttelseshandsker og -tøj, som er velegnet til dette.

Fjern svaberen fra maskinen, og rengør den under rindende vand med en svamp eller en børste.

Kontrollér, at bladene virker, når de sættes ned på gulvet. Bladene skal skrabe filmen af vaskemiddel og vand af gulvet og isolere den pågældende del af overfladen for at opnå den maksimale nedtrykning af indsugningsmotoren. På denne måde yder maskinen en perfekt tørring. Hvis man bliver ved med at arbejde på denne måde, vil den skarpe kant på bladet dreje

som sig selv eller blive slidt, og det går ud over tørringen. Det er derfor vigtigt, at man husker at udskifte svaberens blade.

Følg anvisningerne i det relevante afsnit for at udskifte brugte eller slidte blade, eller drej bladene for at slide på andre dele af kanten, eller monter nogle nye blade.

### 7.5. TILBEHØR

Fjern og rengør børsterne eller slæbeskiverne.

 Kontrollér nøje, at der ikke sidder fremmedelemerter fast, såsom metaldele, skruer, spåner eller ledninger og lignende, for at undgå at gulvet og maskinen bliver ødelagt.

Kontrollér børsternes arbejdsflade, som skal være plan (kontrollér, om børsterne eller slibeskiverne slides ujævnt)

Anvend kun tilbehør, der foreslås af fabrikanten, da andre produkter kan gå ud over sikkerhed.

### 7.6. MASKINCHASSIS

Brug en svamp eller en klud for at rengøre maskinens chassis, evt. en blød børste for at rengøre for snavs, der har sat sig fast. Maskinens slagfaste overflade er ru for at undgå, at der kommer ridser under brug af maskinen, men denne løsning betyder også, at det er svært at fjerne mærker, som har sat sig godt fast i overfladen.

Det er ikke tilladt at bruge dampmaskiner, vandhaner med rindende vand eller højtryksrensere.

### 7.7. BATTERIER

#### PB-SYREBATTERIER

Udfør vedligeholdelsesarbejder i henhold til fabrikantens anvisninger og alle de angivelserne i nærværende manual.

Hvis pladerne til elementer (ikke helt sænket ned i syreopløsningen) efterlades åbne, medfører det en hurtig iltning, og det sætter det pågældende elements funktionalitet over styr.

Et overflow af syreopløsningen kan korrodere maskinen. Brug batteriopladeren, som er foreslået af fabrikanten, og som under alle omstændigheder passer til den batteritype, der skal oplades.

Hvis man altid genoplader batterierne i godt ventilerede rum, er der fare for eksplosion!

Hvis batterierne ikke bruges i en længere periode, skal du frakoble batterierne og genoprette opladningen inden for de fastsatte tider for den anvendte batteritype (generelt og som en sikkerhedsforanstaltning, senest 3 måneder for Pb-syre/GEL-/AGM-batterier, 6 måneder for Li-ion-batterier).

Producenten fralægger sig ethvert ansvar for skader på batterierne på grund af manglende overholdelse af denne procedure.

## 7.8. INTERVALLER

### 7.9. ANBEFALEDE RESERVEDELE

Man vil opnå opnå den bedste rentabilitet for maskinen ved altid at have de mest almindelige forbrugsmaterialer ved hånden og planlægge både de almindelige og ekstraordinære vedligeholdelsesarbejder. Kontakt forhandleren for at få vist en liste med disse reservedele.

## 8. INFORMATION OM DRIFTSKONTROL

Disse angivelser beskriver årsagerne til nogle af de problemer, du kan støde på. Før du handler, skal du sørge for at have læst de relevante afsnit nedenfor.

### 8.1. MASKINEN VIRKER IKKE

- ☹ Nøglen er ikke isat eller drejet korrekt.
- ☹ Isæt og drej nøglen til position "1" eller i tændt stilling.
- ☹ Batteristykket er frakoblet eller forkert isat stikket til hovedkabelføringen.
- ☹ Tilslut de to stik korrekt.
- ☹ Maskinen er ved at genoplade.
- ☹ Afbryd genopladningen.
- ☹ Batterierne er afladet.
- ☹ Genoplad batterierne.

### 8.2. BØRSTEN DREJER IKKE

- ☹ Afbryderen til børstemotoren er ikke valgt.
- ☹ Tryk på knappen for at aktivere børsten.
- ☹ Børstemotorens varmebeskyttelse er udløst, og motoren er overophedet.
- ☹ Kontrollér årsagen hertil (ledning eller lignende, som forhindrer bevægelse, overflader, som ikke

INTERVALLER	Efter behov	Efter hver anvendelse	Ugentligt	Månedligt
Afmontering og vask af svaber		X		
Tømning af beholder med beskidt vand	X			
Tømning, skylning eller desinficering af beholder til beskidt vand		X		
Genopladning af batterier	X	X		
Kontrol af væskniveau i batterier		X		
Afmontering af børster og kontrol af slitage. Kontrollér, at der ikke er fremmedelementer, som forhindrer rengøringsdelenes bevægelse og effektivitet.		X		
Visuel kontrol af maskinens generelle tilstand		X		
Kontrollér, at rør og sugeslanger ikke er tilstoppede.			X	
Kontrol for slitage af sugblade			X	
Afmontering og rengøring af filter til vaskemiddel			X	
Generel rengøring af børsteplade, holder og svaber				X
Kontrollér børstepladens opad- og nedadgående bevægelser				X
Kontrollér svaberens opad- og nedadgående bevægelser				X
Smøring af de bevægelige dele				X
Kontrollér åbningen fra hanen til vaskemidlet				X
Rengøring af rørledninger med afkalkningsmiddel				X

ligger ved siden af hinanden osv.), og tryk på udkoblingen for at køre igen.

- ☹ Motorrelæet eller børstemotoren er i stykker
- ☺ Udskift det/den.

### 8.3. DER KOMMER IKKE VASKEMIDDEL UD, ELLER DER KOMMER FOR LIDT UD

- ☹ Beholderen til vaskemiddel er tom.
- ☺ Fyld beholderen op med vaskemiddel, efter at du har tømt beholderen med det beskidte vand.
- ☹ Hanegrebet til regulering af gennemstrømning er lukket eller næsten lukket.
- ☺ Reguler/førøg vaskemidlets udgangsflow efter behov.
- ☹ Filteret til vaskemidlet er tilstoppet et eller andet sted.
- ☺ Åbn filteret, og rengør den for at fjerne snavset.

### 8.4. MANGLENDE SUGEEVNE

- ☹ Sugelangen er ikke tilsluttet svaberen eller beholderen til beskidt vand.
- ☺ Forbind den korrekt
- ☹ Sugelangen og røret til svaberen er tilstoppet.
- ☺ Fjern snavset fra rør og slange, og rengør dem.
- ☹ Indsugningsmotoren er slukket.
- ☺ Aktivér den.
- ☹ Beholderen til opsamling af beskidt vand er fuld.
- ☺ Tøm den.
- ☹ Indsugningsmotoren får ikke tilført strøm eller er brændt sammen.
- ☺ Kontrollér forbindelserne. Udskift evt. motoren.

### 8.5. MANGLENDE SUGEEVNE

- ☹ Dækslet til rummet på beholderen med beskidt vand er ikke strammet ordentligt til.
- ☺ Stram det korrekt.
- ☹ Sugelangen, røret til svaberen eller inspektionsrummet er tilstoppet.
- ☺ Fjern snavset fra rør og slange, og rengør dem.

### 8.6. BØRSTEMOTOREN OG INDSUGNINGSMOTOERN STANDSER IKKE

- ☹ Stands maskinen fra strømforsyningen ved at tage ledningen ud af batteristikket, og kontakt teknisk service.

### 8.7. SVABEREN RENGØR IKKE ELLER TØRRER IKKE KORREKT

- ☹ Bladene på svaberen er nedslidte eller slæber snavs efter sig.
- ☺ Udskift eller rengør dem.
- ☹ Forkert regulering af svaberen. Fremføringen skal være helt tværgående i køreretningen.
- ☺ Fortsæt med at regulere svaberen.
- ☹ Sugelangen og røret til svaberen er tilstoppet.
- ☺ Fjern snavset fra rør og slange, og rengør dem.

### 8.8. BATTERIOPLADEREN VIRKER IKKE

- ☹ Batteriet genoplades ikke.
- ☺ Kontrollér, at batteriopladeren er korrekt tilsluttet til batteriet. Læs manualen til batteriopladeren.

### 8.9. BATTERIET OPLADER IKKE ELLER AFLADER HURTIGT

- ☹ Batteriet er nyt, men yder ikke 100% af den forventede ydeevne.
- ☺ Akkumulatoren når den maksimale ydeevne efter 20-30 genopladninger.
- ☹ Elektrolytten er fordampet og dækker ikke helt pladerne.
- ☺ Læs bruger- og vedligeholdelsesmanualen fra batteriproducenten.
- ☹ Der er forskelle i densitet blandt de forskellige elementer
- ☺ Udskift det ødelagte batteri.

**Læs altid bruger- og vedligeholdelsesmanualen for batterierne og batteriopladeren. Kontakt en autoriseret teknisk service, hvis problemet ikke bliver løst.**

**Fabrikanten kan ALDRIG yde hjælp til at løse problemer, hvis der anvendes batterier og batterioplader, som ikke er leveret af fabrikanten.**

## 9. DRIFTSKONTROL

### 9.1. DIAGNOSE ANGIVELSE AF FEJL

Displayet på kontrolpanelet (Foto 7) har også til formål at vise eventuelle aktive alarmer på maskinen vedrørende kontrolkortet. Hvis der udløses en alarm, vises skiftevis en forkortelse og en kort beskrivelse af fejlen.

I det følgende vises en liste over fejlmeddelelser og løsningen hertil:

Alarm #id	Forklaring	Løsning
1. Nedlukning af trækraftsmotor	Amperometrisk beskyttelse af trækraft	Kontrollér brugen af <b>trækraftsfunktionen</b> . Høj arbejdsstrøm detekterer for <b>trækraftsmotor</b> .
2. Nedlukning af børstemotor	Amperometrisk beskyttelse af børste	Kontrollér brugen af <b>børstefunktionen</b> . Høj arbejdsstrøm detekterer for <b>børstemotor</b> .
3. Nedlukning af indsugningsmotor	Amperometrisk beskyttelse af indsugning	Kontrollér absorptionen af indsugningsmotoren. Høj arbejdsstrøm detekterer for børstemotor.
4. Afbrydelse af 1 <sup>o</sup> t trækraftsmotor	Amperometrisk beskyttelse af trækraft	Kontrollér brugen af <b>trækraftsfunktionen</b> . Høj arbejdsstrøm detekterer for <b>trækraftsmotor</b> .
5. Afbrydelse af 1 <sup>o</sup> t børstemotor	Amperometrisk beskyttelse af børste	Kontrollér brugen af <b>børstefunktionen</b> . Høj arbejdsstrøm detekterer for <b>børstemotor</b> .
6. Afbrydelse af 1 <sup>o</sup> t indsugningsmotor	Amperometrisk beskyttelse af indsugning	Kontrollér absorptionen af indsugningsmotoren. Høj arbejdsstrøm detekterer for børstemotor.
7. Slukning af børstemotor pga. afladet batteri	For lav spænding.	Arbejdsstrømmen er utilstrækkelig på funktionskortet (<90%). Kontrollér batteriet/batteriforbindelserne.
8. Slukning af indsugningsmotor pga. afladet batteri	For lav spænding.	Arbejdsstrømmen er utilstrækkelig på funktionskortet (<80%). Kontrollér batteriet/batteriforbindelserne.
9. Stop af maskinen pga. afladet batteri	For lav spænding.	Arbejdsstrømmen er utilstrækkelig på funktionskortet. Kontrollér batteriet/batteriforbindelserne.
10. Stop af maskinen pga. overopladet batteri	Overspænding.	Overspænding detekterer på funktionskortet. Kontrollér batteriet/batteriforbindelserne.
11. Temperatur kort overdreven (stop af trækraft)	Temperatur overdreven på kontrolkort	Overophedning af trækraftsniveau: Kontrollér absorption.
13. Temperatur kort for høj (reduceret trækraft 50%)	Temperatur høj på kontrolkort	Overophedning af trækraftsniveau: Kontrollér absorption.
14. Flyderfej	Stopsignal fra flyder	Tømning af beholder med beskidt vand
15. Fejl ved afgang (tænding med nøgle og operatørens tilstedeværelse nedtrykket)	Operatørhåndtaget trykket, inden kontrol af kortet er afsluttet	Genstart maskinen uden at trykke ned på håndtaget for tilstedeværelse af operatør
16. Solidstate-kort på standby	Kort i dvaletilstand for lang standby	Genstart maskinen
18. Kommunikation med CanBUS afbrudt	Manglende kommunikation kort-display	Kontrollér forbindelserne mellem tastatur- og funktionskort.
27. Trækmotoren frakoblet	Manglende signal fra trækmotoren	Kontrollér forbindelserne og trækmotorens tilstand.
28. Batteriets øjebliksspænding er for høj	Overspænding.	Overspænding detekterer på funktionskortet. Kontrollér batteriet/batteriforbindelserne.
29. Batteriets øjebliksspænding er for lav	For lav spænding.	Spændingen er utilstrækkelig på funktionskortet. Kontrollér batteriet/batteriforbindelserne.

## 10. GARANTIBETINGELSER

Alle vores apparater har været underlagt afprøvninger og er dækket af en 12-månedes garanti over for materialefejl og fabrikationsfejl. Garantien begynder på købsdatoen. Købsdatoen er den dato, der er angivet på kvittering, som udskrives ved udlevering af apparatet gennem forhandleren. Fabrikanten forpligter sig til at reparere eller erstatte apparatet eller dele heraf gratis inden for garantiperioden, hvis der påvises fabrikationsfejl. Fejl og defekter, som ikke klart kan tildeles materiale- eller fabrikationsfejl, undersøges hos vores teknisk service eller på vores adresse, og debiteres i henhold til resultaterne heraf. **Under alle omstændigheder er følgende ikke dækket af garantien:** Utilsigtede skader, transportskader, skødesløshed eller forkert behandling af apparatet, forkert brug og installation af apparatet, manglende opfyldelse af advarsler, som angivet instruktionsbogen og under alle omstændigheder fænomener, som ikke afhænger af normal praksis og drift eller anvendelse af apparatet. Alle reparationer af maskinen skal ske på servicecentret og skal være ledsaget af alt originalt tilbehør og det originale salgsdokument. Garantien bortfalder, hvis apparatet repareres eller håndteres af en ikke-autoriseret tredjepart. Hvis ikke brugeren kan levere det originale salgsdokument (læsbart og komplet), eller man ikke læse matrikel- og registreringsnumre på chassiset, annulleres garantien ligeledes. Apparatet kan ikke erstattes, og garantien kan ikke forlænges efter reparation af en fejl. Reparationer udføres på et af vores autoriserede tekniske servicecentre eller på vores adresse og skal ske fragtfrit, dvs. at omkostningerne til transport er for brugerens regning. **Garantien tager ikke en eventuel rengøring af bevægelige dele, regelmæssigt vedligeholdelsesarbejde, reparation eller udskiftning af dele som slides under normal brug, i betragtning.** Fabrikanten frasiger sig ethvert ansvar for en eventuel person- eller tingskade, som skyldes en ikke-overensstemmende installation i henhold til manualen eller forkert brug af apparatet.

1.	VŠEOBECNÉ INFORMACE	6.12.	ZPŮSOB PRÁCE
1.1.	CÍL MANUÁLU	6.12.1.	PŘÍPRAVA A UPOZORNĚNÍ
1.2.	TERMINOLOGIE A VYSVĚTLIVKY SYMBOLŮ	6.12.2.	KONTROLA STAVU NABÍTÍ BATERIE
1.3.	IDENTIFIKACE VÝROBKU	6.12.3.	PŘÍMÉ MYTÍ NEBO MYTÍ LEHCE ŠPINAVÉ PODLAHY
1.4.	VLASTNÍ POUŽITÍ	6.12.4.	NEPŘÍMÉ MYTÍ NEBO MYTÍ VELMI ŠPINAVÉ PODLAHY
1.5.	TECHNICKÉ MODIFIKACE	6.12.5.	POSTUPY PO MYTÍ
2.	BEZPEČNOSTNÍ INFORMACE	7.	INFORMACE O ÚDRŽBĚ
2.1.	ZÁKLADNÍ DOPORUČENÍ	7.1.	NÁDRŽE
3.	INFORMACE O PŘEPRAVĚ	7.2.	FILTR MYCÍHO ROZTOKU
3.1.	NAKLÁDKA A PŘEPAVA S OBALEM	7.3.	SACÍ HADICE
3.2.	KONTROLA PŘI DODÁNÍ	7.4.	SUŠÍCÍ LIŠTA
3.3.	VYBALENÍ	7.5.	PŘÍSLUŠENSTVÍ
3.4.	ROZMĚRY A VÁHA OBALU	7.6.	KAROSERIE STROJE
4.	TECHNICKÉ INFORMACE	7.7.	BATERIE
4.1.	KONSTRUKCE A FUNKCE	7.8.	PRAVIDELNÁ ÚDRŽBA
4.2.	ROZMĚRY	7.9.	DOPORUČENÉ NÁHRADNÍ DÍLY
5.	INFORMACE O INSTALACI	8.	INFORMACE O KONTROLE PROVOZU
5.1.	INSTALACE BATERIE	8.1.	STROJ NEFUNGUJE
5.1.1.	PŘIPOJENÍ BATERÍ	8.2.	KARTÁČ SE NEOTÁČÍ
5.2.	NASTAVENÍ NABÍJEČKY BATERIE	8.3.	NEVYTĚKÁ NEBO VYTĚKÁ PŘÍLIŠ MÁLO MYCÍHO ROZTOKU
5.3.	NASTAVENÍ BATERIE	8.4.	CHYBÍ SÁNÍ
5.4.	REŽIM "BOOST"	8.5.	MÁLO SÁNÍ
6.	INFORMACE O POUŽITÍ	8.6.	MOTOR KARTÁČE NEBO MOTOR SÁNÍ SE NEZASTAVÍ
6.1.	PŘÍPRAVA STROJE	8.7.	SUŠÍCÍ LIŠTY NEČISTÍ NEBO DOBŘE NESUŠÍ
6.1.1.	NASTAVENÍ JAZYKA	8.8.	NABÍJEČKA BATERÍ NEFUNGUJE
6.2.	NABÍTÍ BATERÍ	8.9.	BATERIE SE NENABÍJÍ NEBO NEVYDRŽÍ NABÍTÁ
6.3.	MONTÁŽ A DEMONTÁŽ KARTÁČE	9.	KONTROLA PROVOZU
6.4.	MONTÁŽ SUŠÍCÍ LIŠTY	9.1.	CHYBOVÁ DIAGNOSTIKA / CHYBOVÁ HLÁŠENÍ
6.5.	DEMONTÁŽ SUŠÍCÍ LIŠTY	10.	ZÁRUČNÍ PODMÍNKY
6.6.	NASTAVENÍ SUŠÍCÍ LIŠTY	10.1.	LIKVIDACE STROJE
6.7.	VÝMĚNA STÍRACÍCH GUM SUŠÍCÍ LIŠTY	10.2.	LIKVIDACE ODPADU
6.8.	NAPLNĚNÍ, VIZUALIZACE HLADINY NAPLNĚNÍ A VYPRÁZDNĚNÍ NÁDRŽE S MYCÍM ROZTOKEM		
6.8.1.	NAPLNĚNÍ NÁDRŽE S MYCÍM ROZTOKEM		
6.8.2.	VIZUALIZACE HLADINY NAPLNĚNÍ NÁDRŽE S MYCÍM ROZTOKEM		
6.8.3.	VYPUŠTĚNÍ NÁDRŽE S MYCÍM ROZTOKEM		
6.8.4.	ČIŠTĚNÍ FILTRU MYCÍHO ROZTOKU		
6.9.	VYPUŠTĚNÍ SBĚRNÉ NÁDRŽE		
6.10.	NASTAVENÍ MNOŽSTVÍ MYCÍHO ROZTOKU.		
6.11.	OVLÁDÁNÍ STROJE		



# 1. VŠEOBECNÉ INFORMACE

## 1.1. CÍL MANUÁLU

Pro snadnější orientaci v manuálu a vyhledání potřebných informací si přečtete obsah umístěný na začátku textu manuálu vyhotoveném ve vašem jazyce.

Tento manuál byl vytvořen výrobcem stroje a tvoří nedílnou součást výrobku; jako takový musí být pečlivě uschován po celou dobu životnosti stroje.

Zákazník se musí ujistit o tom, že personál obsluhující stroj, manuál důkladně přečetl a bude se důsledně řídit všemi uvedenými pokyny.

Pouze díky správnému používání stroje dle pokynů uvedených v manuálu může stroj vykazovat vynikající výsledky v oblasti bezpečnosti, výkonu, účinnosti a životnosti stroje, který je nyní ve vašem vlastnictví. V případě nesprávného dodržování těchto pravidel může eventuálně dojít ke zranění obsluhy, k poškození stroje, umývané podlahy či prostředí, což nemůže být v žádném případě kladeno za vinu výrobcí.

Tento manuál se podrobně věnuje stroji a uvádí informace a popisy týkající se výhradně baterie a nabíječky baterie, které byly dodány.

## 1.2. TERMINOLOGIE A VYSVĚTLIVKY SYMBOLŮ

Z důvodu větší přehlednosti a aby byly adekvátně zvýrazněny různé aspekty popsaných pokynů, byly v manuálu použity následující pojmy a symboly, které jsou níže definovány a vysvětleny:

- **Stroj.** Tento pojem nahrazuje obchodní název výrobku, o kterém tento manuál pojednává.

- **Osoba.** Osoba, která stroj instaluje, uvede do provozu, seřizuje provádí údržbu, čištění a opravy nebo stroj přemísťuje.

- **Technik.** Osoba, která je technicky vzdělaná, je znála zákonů a předpisů, které umožňují provádět jakékoliv nezbytné zásahy. Tato osoba je schopna při instalaci a údržbě stroje rozeznat možná nebezpečí a předejít jim.

- **SYMBOL UPOZORNĚNÍ (☞)** Tyto informace jsou obzvláště důležité, abyste předešli poruchám stroje.

- **SYMBOL UPOZORNĚNÍ (⚠)** Tyto informace jsou obzvláště důležité, abyste předešli vážným poškozením stroje a prostředí, ve kterém pracujete.

- **SYMBOL NEBEZPEČÍ (⚡)** Tyto informace jsou obzvláště důležité, abyste předešli vážným (nebo nejvážnějším) poraněním osob, poškození stroje a prostředí, ve kterém pracujete.

 **Celková hmotnost** (hmotnost při max. zátěži)

 **Max. sklon při používání stroje: 2%**  
(max. sklon při přepravě 10%)

 **Výkon kartáče**

 **Výkon sání**

## 1.3. IDENTIFIKACE VÝROBKU

Identifikační štítek nacházející se pod palubní deskou stroje, nad konektorem baterie, obsahuje informace:

- identifikace výrobce
- označení CE
- kód modelu
- model
- celkový nominální výkon
- sériové číslo (výrobní číslo)
- rok výroby
- hmotnost při maximální zátěži

## 1.4. VLASTNÍ POUŽITÍ

Tento stroj je určen k použití např. v hotelech, školách, nemocnicích, továrnách, obchodech, kancelářích a penzionech.

Tento stroj je určen k mytí a sušení podlah: musí být používán na mytí a sušení podlah, které jsou rovné, pevné, horizontální, hladké nebo lehce drsné, na jednodílné podlaže bez překážek, jak v civilních tak průmyslových budovách. Každé jiné použití je zakázáno. Prosíme vás o zvýšenou pozornost při pročitání informací v tomto manuálu týkajících se bezpečnosti práce.

Stroj na mytí a sušení podlahy nanáší na podlahu (předem nastavitelné množství) roztok vody a čisticího prostředku, zatímco kartáče odstraňují špínu z podlahy. Stroj je vybaven sacím zařízením – sušící lištou, kterým se podlaha dokonale vysuší. Podlahu zbavíme nečistot předními kartáči. Obě dvě funkce probíhají současně, tj. při jednom projetí.

Vhodnou kombinací různých čisticích prostředků s různými typy kartáčů (nebo abrazivních kotoučů - padů) je stroj schopen se přizpůsobit všem kombinacím typů podlahy a nečistot.

## 1.5. TECHNICKÉ MODIFIKACE

Výrobce si vyhrazuje právo provést bez předchozího upozornění technické úpravy výrobku s cílem stroj zmodernizovat nebo technicky vylepšit. Z tohoto důvodu je možné, že se stroj, který vlastnitel, může v některých detailech lišit od informací uvedených v obchodním katalogu, popř. od znázornění v tomto manuálu, což ale nemá žádný vliv na bezpečnost a informace zde uvedené.

# 2. BEZPEČNOSTNÍ INFORMACE

## 2.1. ZÁKLADNÍ DOPORUČENÍ

 **Předtím než přistoupíte ke spuštění, použití, údržbě, pravidelné údržbě stroje či k jakémukoliv jinému zásahu na stroji, tak si pozorně přečtete „manuál – návod k použití“.**

 **Důsledně dodržujte veškeré předpisy obsažené v tomto manuálu a také předpisy týkající se baterií a nabíječek (s obzvláštním zřetelem na bezpečnostní pokyny).**

**Výrobce odmítá jakoukoliv odpovědnost za pří-**

## **padné poranění osob či škody na majetku vzniklé v důsledku nedodržení výše zmíněných předpisů.**

⚠ Tento stroj musí být napájen výhradně nízkým bezpečným napětím, které odpovídá značení uvedenému na štítku s technickými údaji.

☞ Před spuštěním stroje se ujistěte, že každá část stroje je ve správné pozici.

⚠ Stroj může být používán pouze personálem, který byl za tím účelem patřičně zaškolen, který je schopen stroj ovládat a který byl pověřen tím, že bude stroj používat. Aby bylo zabráněno tomu, že bude stroj používán nepověřenou osobou, je třeba vytáhnout klíče zapalování ze stroje a zabrzdnout ho umístit na místo, kam nemají nepovolané osoby přístup.

⚠ Tento stroj nesmí být používán osobami (včetně dětí) s omezenými fyzickými, smyslovými nebo mentálními schopnostmi nebo osobami s nedostatkem zkušeností a potřebných odborných znalostí.

Děti by měly být pod dozorem, aby si nehrály se stroji.

⚠ Stroj se nesmí používat za jinými účely, než k jakým je výslovně uvedeno. Posuďte typ budovy, ve které bude stroj používán, a dodržujte pečlivě bezpečnostní pokyny a podmínky platné v této budově.

☞ Nepoužívejte stroj ve špatně osvětlených prostorech, výbušných prostředích, v prostředí se zdraví škodlivými nečistotami (prach, plyn atd.), na silnicích nebo veřejných komunikacích a všeobecně ve venkovním prostředí.

⚠ Teplota vhodná pro používání stroje se pohybuje v rozmezí mezi +4°C a +35°C; pokud stroj nepoužíváte, odstavte ho v suchém, nekorozivním prostředí, za teploty mezi +10°C a +50°C.

Přípustná vlhkost pro provoz a skladování stroje se pohybuje mezi 30 % a 95 %.

☞ **Nepoužívejte a nevysávejte nikdy kapaliny, plyn, suchý prášek, kyseliny a ředidla (např. ředidla na laky, aceton atd.), a to ani v případě, že by byly nařaděny, dále látky hořlavé nebo výbušné (např. benzín, topné oleje atd.); nikdy nevysávejte hořící nebo rozžhavené předměty.**

⚠ Nepoužívejte stroj na plochách či rampách se sklonem vyšším než 2 %; u malých náklonů nejezděte strojem napříč, jezděte velmi opatrně a neotáčejte se. Při jízdě po rampách nebo na plochách s vyšším sklonem **10%** buďte velmi opatrní, aby nedošlo k převrácení a/ nebo nekontrolovatelné akceleraci. Jezděte na nejnižší rychlost! Po rampách a/nebo schůdkách jezděte vždy se zvednutými kartáči a zvednutou sušící lištou.

⚠ **Nikdy neparkujte stroj na nakloněné ploše.**

☞ Stroj nesmí být nikdy zanechán bez dozoru, pokud má klíčky v zapalování a je zapojen; opustit ho můžete pouze tehdy, když ho vypnete a vytáhnete klíčky ze zapalování, zabrzdíte ho a popř. ho odpojíte od elektrické sítě.

☞ Při používání dávejte pozor na třetí osoby, především na děti, které se nacházejí v prostoru, kde pracujete.

⚠ Nepoužívejte stroj na přepravu věcí/osob nebo na tažení předmětů. Stroj neodtahujte.

☞ Nepoužívejte stroj, pro jakkoli těžký předmět a z žádného důvodu, jako odkládací plochu.

Nezakrývejte větrací otvory a otvory na odvod tepla.

⚠ Neodstraňujte, neměňte a nesazte se obcházet bezpečnostní prvky stroje.

⚠ Personál musí vždy používat z důvodu bezpečnosti ochranné pomůcky: pracovní plášť nebo kombinézu, protiskuzové a nepromokavé boty, gumové rukavice, brýle a sluchátka na ochranu sluchu, roušky na ochranu dýchacích cest. Před započítím práce si sundejte šperky, hodinky, kravaty a vše, co by mohlo zapříčinit vážná zranění.

⚠ Nevkládejte ruce mezi pohyblivé části.

☞ Používejte pouze doporučené čisticí prostředky a dodržujte pokyny obsažené v příslušných bezpečnostních listech výrobků. Doporučujeme skladovat čisticí prostředky mimo dosah dětí a v případě zasažení očí, si je okamžitě propláchněte větším množstvím vody, v případě požití ihned kontaktujte lékaře. Ujistěte se, že zásuvky na napájení nabíječek jsou uzemněné a jsou chráněny proudovým chráničem a termomagnetickým spínačem.

⚠ Je nezbytně nutné řídit se pokyny výrobce baterie a platnou legislativou. Baterie udržujte vždy čisté a suché, abyste zabránili vzniku povrchového napětí. Ochráňte baterie před nečistotami, jako např. před kovovým prachem.

☞ Neodkládejte nářadí na baterie: nebezpečí zkratu a výbuchu.

☞ V případě používání kyseliny do baterií, dodržujte přesně příslušné bezpečnostní pokyny.

Při výskytu obzvláště vysokých hodnot magnetických polí, posuďte, nakolik to může mít vliv na řídicí elektroniku.

Nikdy neumějte stroj vodními tryskami.

☞ Zbylé kapaliny, které byly v průběhu práce rekuperovány, obsahují čisticí a dezinfekční prostředky, vodu, organické a anorganické látky: musí být zlikvidovány v souladu s platnými právními předpisy.

⚠ V případě poruchy a/nebo špatného fungování stroje, stroj ihned vypněte (odpojte ho od sítě nebo baterií) a nedotýkejte se ho.

Obraťte se na technické servisní středisko výrobce.

☞ Veškeré údržbařské práce nebo výměnu příslušenství provádějte v době osvětlených místnostech a vždy pouze poté, co jste stroj odpojili od přívodu elektriny odpojením konektoru baterie.

☞ Veškeré zásahy do elektrického vybavení a veškeré úpravy, opravy a zásahy (především ty, které nejsou explicitně popsány v tomto manuálu) do stroje mohou provádět pouze specializovaní technici orientující se v daném oboru a v odpovídajících bezpečnostních normách.

☞ Je povoleno používat pouze originální příslušenství a originální náhradní díly dodané výrobcem,

protože pouze tyto zaručují, že stroj bude bezpečně a bezproblémově fungovat. Nepoužívejte části odmontované z jiných strojů nebo jiné soupravy doplňků jako náhradní díly.

☞ Před každým použitím zkontrolujte stroj, především zkontrolujte, že nabíjecí kabel baterie a konektor jsou v dobrém a bezpečném stavu. Pokud nejsou v perfektním stavu, stroj z žádného důvodu a v žádném případě nepoužívejte do té doby, než bude provedena oprava autorizovaným odborníkem.

☞ Pokud zjistíte, že někde uniká pěna nebo kapalina, ihned vypněte motor sání.

☞ Nepoužívejte stroj na textilním povrchu, tj. např. na kobercích apod.

Použití vosků a pěnivých čisticích prostředků popř. únik kapaliny kolem trubek může způsobit na stroji vážné problémy, popř. ucpat samotné potrubí.

### 3. INFORMACE O PŘEPRAVĚ

#### 3.1. NAKLÁDKA A PŘEPAVA S OBALEM

⚠ V průběhu zvedání nebo přepravy musí být zabalený stroj pevně připevněn tak, aby nedošlo k překlopení nebo pádu.

Vykládka i nakládka z/do motorového vozidla musí probíhat za dobrého osvětlení.

Zabalený stroj musí být přemísťován pouze vhodnými prostředky, dbejte na to, aby obal nebyl v žádné části poškozen/proražen, aby nedošlo k překlopení a na zem ho umísťujte s nejvyšší opatrností.

#### 3.2. KONTROLA PŘI DODÁNÍ

☞ Ve chvíli dodání zboží (stroje, baterie nebo nabíječky) dopravcem, zkontrolujte pozorně neporušenost obalu a zboží samotné. V případě, že zboží utrpělo škody, tak ještě před přijetím zboží, tento fakt sdělte dopravci, pořiďte o tom zápis (zakřížkujte v dokumentu „výhrada“), abyste mohli uplatnit právo na náhradu škody.

#### 3.3. VYBALENÍ

⚠ Oblečte si ochranný oděv a použijte vhodné nástroje, aby se omezilo riziko nehod.

Pokud je stroj zabalen v lepenkovém obalu a umístěn na dřevěné paletě, postupujte při vybalování následujícím postupem:

- Nůžkami nebo špičkami přestříhnete a odstraňte plastové popruhy.
- Odstraňte směrem shora lepenkový obal.
- Sundejte z vnitřní strany obálky a zkontrolujte jejich obsah (manuál – příručku k obsluze a údržbě, konektor pro nabíječku baterií).
- Odstraňte kovové úchyty nebo plastové popruhy, kterými je stroj připevněn k paletě.
- Vyjměte z obalu kartáče a sušící lišty.
- Stroj sesuňte (tlačte ho dozadu) z palety tak, že použijete nakloněnou rovinu pevně připevněnou k podlaze a paletě.

Doporučuje se uchovat všechny části obalu, neboť by se vám mohly hodit, pokud byste stroj potřebovali zabalit z důvodu převozu na jiné místo nebo do autorizovaného servisu. V opačném případě obaly zlikvidujte dle platných zákonů týkajících se likvidace odpadu.

### 3.4. ROZMĚRY A VÁHA OBALU

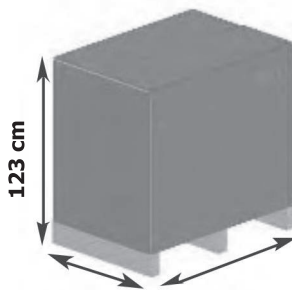

Objem:

1,26 m<sup>3</sup>

Váha: stroj bez baterie

Model 500 mm napájení DC 24V - bez pohonu	129 kg
Model 500 mm napájení DC 24V - s pohonem	139 kg
Model 550 mm napájení DC 24V - bez pohonu	135 kg
Model 550 mm napájení DC 24V - s pohonem	145 kg
Model 660 mm napájení DC 24V - s pohonem	158 kg
Model 660 mm napájení DC 24V s pohonem a aktuátorem	160 kg

## 4. TECHNICKÉ INFORMACE

### 4.1. KONSTRUKCE A FUNKCE

#### Foto 1

- A) Rukojeť
- B) Matice pro vstup do sběrné nádrže
- C) Kryt sběrné nádrže
- D) Nádrž mycího roztoku

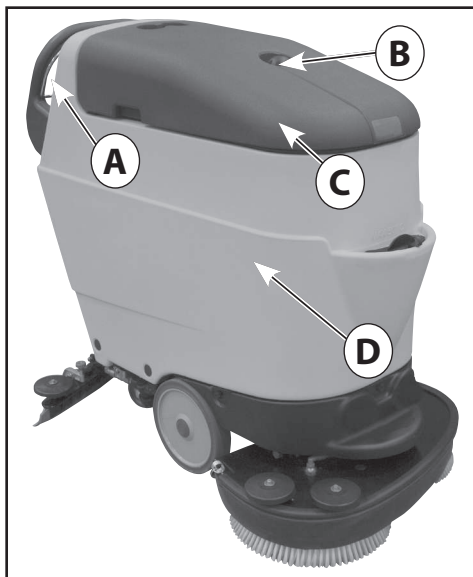

#### Foto 2

- A) Ovládací páka
- B) Rukojeť



#### Foto 3

- A) Sběrný filtr nečistot sání
- B) Plovákový spínač
- C) Sběrná nádrž
- D) Nádrž mycího prostředku (volitelné)

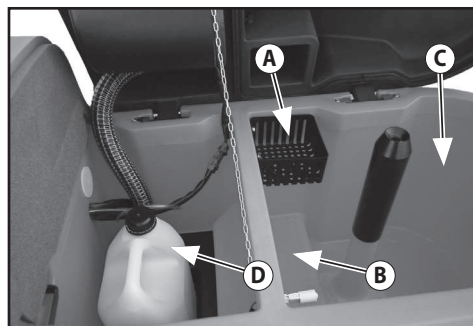

#### Foto 4

- A) Páka na dávkování mycího roztoku
- B) Páka na zvednutí sušící lišty
- F) Konektor na nabití baterií (pouze pro stroje nemající pod palubní deskou nabíječku baterií)
- H) Spínací skříňka / klíč na odpojení baterie

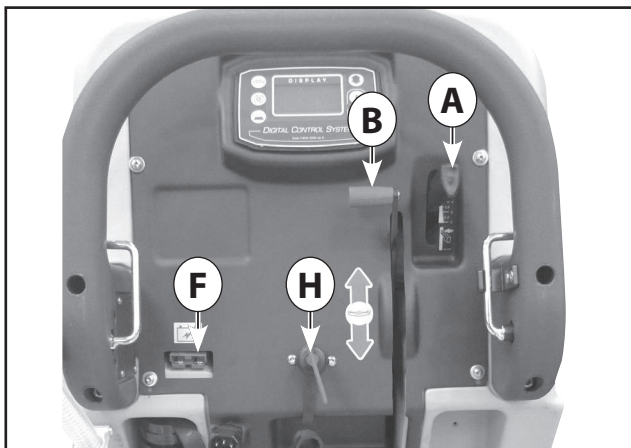

#### Foto 5

- A) Odpadní hadice mycího roztoku s vizualizací hladiny
- B) Odpadní hadice sběrné nádrže
- C) Nabíječka baterie
- D) Napájecí kabel nabíječky baterie
- E) Pedál na zvednutí desky kartáče

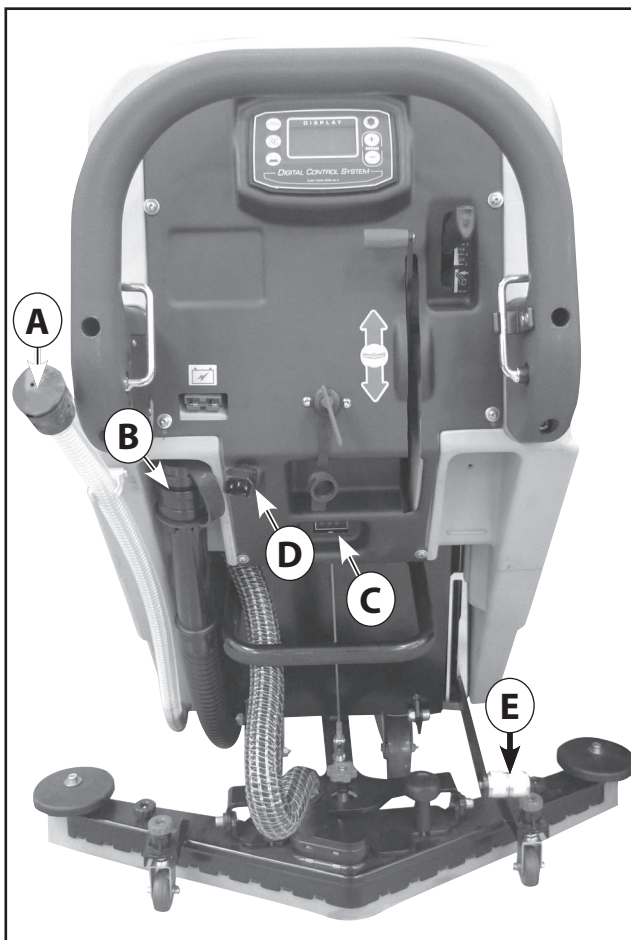

### Foto 6

- a Ovládací tlačítko motoru kartáčů
- B Ovládací tlačítko motoru sání
- G Tlačítko na regulaci množství čistícího prostředku
- F Přepínač pro pohyb vpřed / vzad
- C+ Tlačítko přepínače zvýšení rychlosti pohybu vpřed
- C- Tlačítko přepínače snížení rychlosti pohybu vpřed
- H Displej s provozními informacemi



Foto 6

### Obr. 7

procenta naředění čistícího prostředku

- 1 Naředění s polovinou nádrže čisté vody
- 2 Naředění s celou nádrží čisté vody

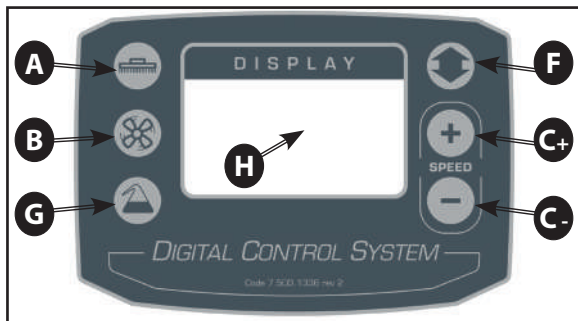
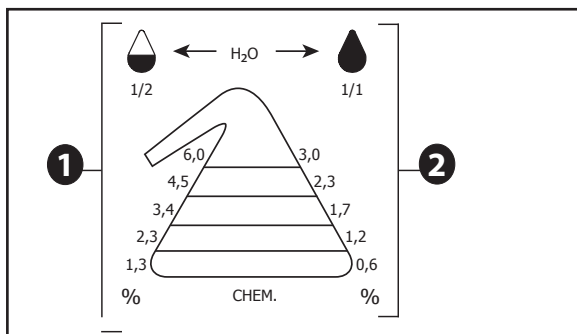

Obr. 7

### 4.2. ROZMĚRY



Foto 8

## 5. INFORMACE O INSTALACI

### 5.1. INSTALACE BATERIE

Prostor na umístění baterie se nachází v zadní části nádrže na mycí roztok (Foto 9) a do tohoto prostoru se dostanete tak, že otevřete přístupová dvířka (volitelné - Foto 9 - A); aby bylo možné dvířka otevřít, odpojte zvedací lanko sušící lišty (Foto 9 - B);

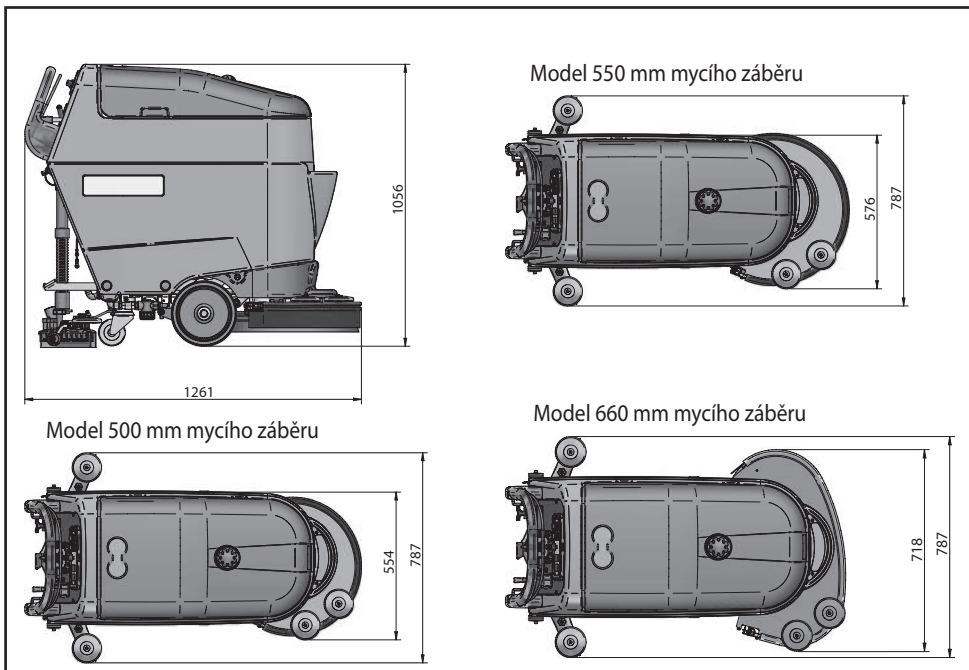
pro otevření dvířek je potřeba je nadzvednout a vyklopit směrem dolů do pozice, kdy se opírou na podlaze o opěrné konzoly, jak je vidět na Foto 10. Baterie umístíte na plošinu a provedte napojení, jak je popsáno v odstavci 6.1.1; napojte baterie a zatlačte je dovnitř do prostoru pro baterie (Foto 11), zavřete opět dvířka a znovu připojte zvedací lanko sušící lišty.

#### 5.1.1. PŘIPOJENÍ BATERÍ

Zkontrolujte, že všechny vypínače na ovládacím panelu, včetně hlavního spínače jsou vypnuty.

 Kabel baterie připevněte na baterii, a to tak, že svorky připojíte přesně a pouze na póly vyznačené stejným symbolem (červený kabel "+", černý kabel "-"), a to dle nákresu připojení na obr. 12.

 Případný zkrat baterií může způsobit explozi!



Foto 9

A) Přístupová dvířka k prostoru baterií (volitelné)

B) Zvedací lanko sušící lišty

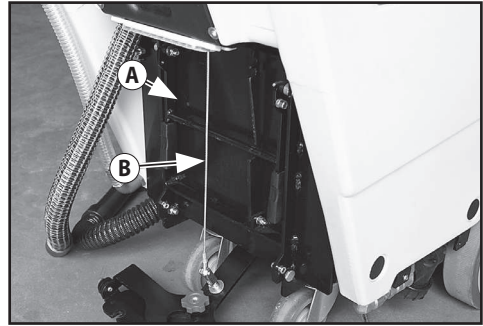

Foto 10



Foto 11

A) Prostor pro baterie s 2 bateriemi 12V

B) Přístupová dvířka k prostoru baterií (volitelné)

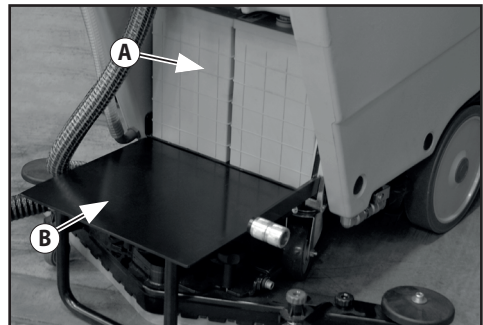
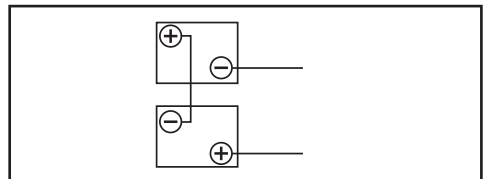

Obr. 12

Připojení baterií

## 5.2. NASTAVENÍ NABÍJEČKY BATERIE

Tyto úkony mohou vykonávat pouze specializovaní technici. Ve chvíli nákupu stroje na mytí podlahy je integrovaná nabíječka baterií nastavena na fungování s gelovou baterií. Pokud se rozhodnete vybavit mycí stroj olověnými bateriemi, bateriemi GEL/AGM nebo baterií OPTIMA, je třeba postupovat následujícím způsobem:

### ⚠ VIZUALIZACE NASTAVENÍ NABÍJEČKY BATERIE

Nastavení nabíjení nabíječky je signalizováno blikáním LED diod při zapnutí samotné nabíječky baterie.

- ČERVENÁ LED (Foto 13 - B) bliká 2krát = nabíječka je nastavena na olověnou baterii

- ZELENÁ LED (Foto 13 - C) bliká 2krát = nabíječka je nastavena na baterie OPTIMA nebo GEL/AGM

- Změna kalibrace odpojených baterií

Tento typ testu je možné provést, aniž by byly baterie zapojeny.

### ⚠ NASTAVENÍ DIP-SWITCH PRO NABÍJEČKU BATERIE CBHD1-XR 24V 12A

Konzultuje příslušný příložený návod výrobce.

Chcete-li nastavit křivku nabíjení pro olověné baterie, baterie GEL/AGM nebo baterie OPTIMA, je třeba zmáčknout přepínače (dip-switch) nacházející se uvnitř nabíječky baterie (Foto 13 - D) (Foto 13 - F). Abyste se dostali k přepínači dip-switch je třeba odmontovat dolní kryt nabíječky (Foto 13 - A) nebo plastový uzávěr (Foto 13 - E).

Pro nastavení typu nabíjení pro různé typy baterií je třeba nastavit přepínače dip-switch SW1 dle pokynů nacházejících se v následující Tabulce A:

#### Foto 13

- Kryt nabíječky baterie
- Světelná kontrolka "LED" červená - baterie je vybitá
- Světelná kontrolka "LED" zelená - baterie je nabitá
- Přepínače Dip-Switch
- Zátka umožňující přístup k přepínačům Dip-Switch
- Přepínače Dip-Switch SW1 pro nastavení křivky nabíjení



Foto 13



Typ baterie	Dip-Switch 1	Dip-Switch 2
Olověná	ON	OFF
GEL (default) Exide-Sonnenschein-Haze	OFF	OFF
AGM Discover	OFF	ON
AGM Optima	ON	ON

## 5.3. NASTAVENÍ BATERIE

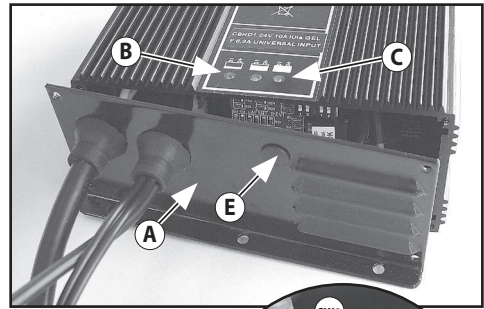
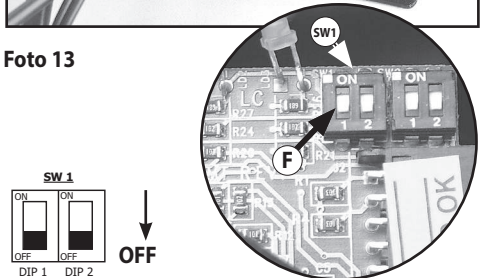
Foto 6. Držte stlačená tlačítka A a B a otočte klíčem v zapalování, jakmile se objeví nápis "taratura" (kalibrace), stlačte také tlačítko F. Uvolněte všechna tlačítka. Stiskněte C+ nebo C- a vyberte "Bateria" (baterie) a stiskněte tlačítko F pro potvrzení. Stiskněte C+ nebo C- a vyberte "Pb-Acd" (olověná) nebo "GEL" (gelová), stiskněte tlačítko F pro potvrzení. Hlavním menu vyberte "esci" (exit) a potvrďte stisknutím tlačítka F.

## 5.4. REŽIM "BOOST"

Pro aktivaci režimu "boost" při zapnutém mytí, držte stlačené tlačítko C+ po dobu cca 3 sekund, na displeji se objeví nápis "boost": stroj bude mít max. výkon po dobu cca 20 sekund, aby byl usnadněn výjezd na rampy, poté se výkon automaticky vrátí na standardní úroveň.



## 6. INFORMACE O POUŽITÍ

### 6.1. PŘÍPRAVA STROJE

⚠ Před započatím práce si obujte protiskluzové boty, rukavice a veškeré ostatní ochranné pomůcky, které doporučuje dodavatel čistících prostředků, popř. které vyžaduje prostředí, v němž se pracuje.

☞ Před započatím práce je třeba se řídit příslušnými odstavci, které obsahují podrobnější informace týkající se těchto fází: Zkontrolujte stav nabití baterie, popř., pokud je to nutné, tak ji dobijte (viz. 7.2).

Namontujte kartáče nebo pad (s abrazivním kotoučem), které jsou vhodné na daný typ povrchu a na daný typ práce (viz. 7.3).

Namontujte sušící lištu, zkontrolujte, že je dobře připevněná, napojená na sací hadici a že sušící lišty nejsou příliš opotřebované (viz. 7.5).

Nádrž s mycím roztokem naplňte předním otvorem čistou vodou a vhodným nepěňivým čistícím prostředkem ve správné koncentraci. Nechte mezi zátkou a hladinou kapaliny volný prostor 2 cm (viz. 7.9).

☞ Abychom předešli nebezpečí, doporučuje se nacvičit si zacházení se strojem na větší široké ploše bez překážek.

Abychom dosáhli co nejlepší výsledky, co se týče čištění, a zajistili dlouhou životnost stroje, doporučujeme pár jednoduchých, ale důležitých postupů:

- Prohlédněte si plochu, kterou máte čistit, popř. odstraňte případné překážky; pokud je plocha velmi široká, rozdělte si ji na menší na sebe navazující pravoúhlé plochy.
- Vyberte si přímý rovný směr a začněte pracovat v nejvzdálenějším úseku, abyste zbytečně nepřejížděli přes úsek, který je již čistý.

#### 6.1.1. NASTAVENÍ JAZYKA

Foto 6. Držte stlačená tlačítka A a B, otočte klíčem v zapalování, jakmile se objeví nápis "taratura" (kalibrace), stlačte také tlačítko F. Uvolněte všechna tlačítka. Stiskněte C+ nebo C- a vyberte "lingua" (jazyk) a stiskněte tlačítko F pro potvrzení. Stiskněte C+ nebo C- a vyberte jazyk, který si přejete vybrat. Stiskněte tlačítko F pro potvrzení. Hlavním menu vyberte "esci" (exit) a potvrďte stisknutím tlačítka F.

### 6.2. NABÍTÍ BATERIÍ

Připojte prodlužovací kabel k napájecímu kabelu nabíječky (Foto 15 - B) a připojte jej do síťové zásuvky. Při zapnutí nabíječky se provede test napětí baterie, aby bylo možné rozhodnout, zda je nebo není třeba začít s nabíjením. Jestli baterie není napojena na nabíječku baterie, bude blikat červená LED (Obr. 14-A). Pokud je výsledek testu pozitivní, po uplynutí 1 sekundy se začne nabíjení baterií a zapne se červená LED.

Během procesu nabíjení můžete sledovat vývoj nabíjení na základě tří světelných indikátorů LED: červený, žlutý a zelený.

Zelená LED (Obr. 14 - C) signalizuje, že proces nabíjení je ukončen.

Vypojte nabíječku baterie ze sítě.

⚠ Další informace a bezpečnostní pokyny viz. návod na použití výrobce nabíječky baterií.

Pokud je stroj vybaven **olověnou baterií**, provádějte nabíjení pouze v dobře větrané místnosti, zvedněte horní nádrž a otevřete uzávěry baterie.

☞ Řiďte se pokyny uvedenými v návodu na použití a dodržujte bezpečnost dle pokynů výrobce nabíječky baterie (viz. odstavec údržby baterií).

Kontrolujte pravidelně hustotou hustotu kapaliny: pokud jeden nebo více článků vykazují, že jsou vybité a ostatní zcela nabité, baterie je poškozená a musí být vyměněna nebo opravena (viz. návod na použití baterie, část týkající se údržby baterie).

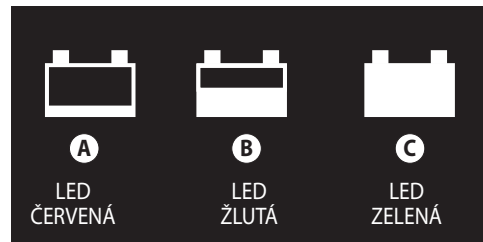

Obr. 14



Foto 15

- A) Nabíječka baterie
- B) Napájecí kabel nabíječky baterie
- C) Páka na zvednutí sušící lišty

### 6.3. MONTÁŽ A DEMONTÁŽ KARTÁČE

⚠ Nepracujte nikdy bez perfektně nainstalovaných kartáčů nebo padů s abrazivními kotouči.

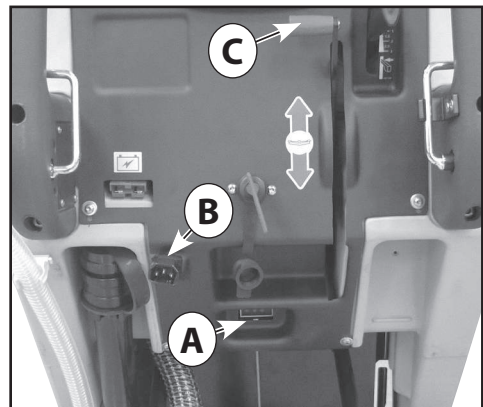
Montáž:

Umístěte kartáč na podlahu;

zvedněte desku kartáče pomocí příslušného pedálu (Foto 8 - E); najedte strojem nad kartáč tak, aby se příruba spojky kartáče nacházela pod kovovou přípojkou stroje.

Zapněte stroj otočením klíče v zapalování.

Zapněte příslušným spínačem otáčení kartáče (Foto 6 - A); a pomocí ovládací páky (Foto 2 - A) spusťte otáčení kartáče: tím se kartáč automaticky zahákne. Při montáži padů (kotoučů) postupujte stejným způsobem.

⚠ Nedopusťte, aby délka štětin kartáčů byla kratší než 1 cm.

⚠ Nedopusťte, aby tloušťka abrazivních kotoučů byla menší než 1 cm.

Práce s příliš opotřebovanými kartáči nebo s příliš tenkými abrazivními kotouči může způsobit škody na stroji a podlaze.

Před začátkem práce vždy zkontrolujte stav opotřebovaní těchto komponentů.

Demontáž nebo výměna:

Zvedněte desku kartáče pomocí příslušného pedálu (Foto 5 - E).

Ujistěte se, že klíč v zapalování na ovládacím panelu je v pozici "0".

Držte rukama kartáč pod deskou, otáčejte kartáčem ve směru otáčení a tím ho uvolníte z desky kartáče z kovové přípojky stroje.

Při demontáži padů (kotoučů) postupujte stejným způsobem.

### 6.4. MONTÁŽ SUŠÍCÍ LIŠTY

Lehce našroubujte matice (Foto 16 - A) na fixační čepy sušící lišty (Foto 18 - B); umístěte sušící lištu na držák tak, že vložíte čepy do drážek umístěných na držáku sušící lišty (Foto 16 - B).

Sušící lištu upevníte na držák našroubováním dvou matic (Foto 17).

Nasadte pevně sací hadici, která vychází ze stroje, do spojovacího dílu na rámu sušící lišty (Foto 17 - D).

### 6.5. DEMONTÁŽ SUŠÍCÍ LIŠTY

Odpojte sací hadici z rámu sušící lišty (FOTO 17 - D).

Vyšroubujte dvě matice (FOTO 16 - A) a zatáhněte za sušící lištu, abyste ji tak uvolnili z jejího držáku.

### 6.6. NASTAVENÍ SUŠÍCÍ LIŠTY

Šroubovací aretační matice nacházející se na držáku sušící lišty (Foto 17 - B) slouží k nastavení sklonu sušící lišty vzhledem k zemi. Dva boční červené šrouby (Foto 17 - A), napojené na zadní kola sušící lišty, slouží k re-

gulaci tlaku sušící lišty vyvíjeného na podlahu.

Perfektního nastavení je dosaženo ve chvíli, kdy zadní gumová stěrka se pohybuje a ohýbá se v každém svém bodě a vytváří s podlahou úhel cca 45°.

V průběhu práce stroje (pohyb vpřed) je možné upravit pomocí matic (Foto 17 - B) (Foto 17 - A) nastavení sklonu a tlaku sušící lišty tak, aby bylo dosaženo homogenního vysušení podlahy po celé délce sušící lišty.

Vlhké stopy znamenají nedostatečné vysušení; změňte nastavení pomocí matic a optimalizujte tak výkon stroje.



Foto 16

A) Fixační matice sušící lišty

B) Drážka na napojení sušící lišty na držák

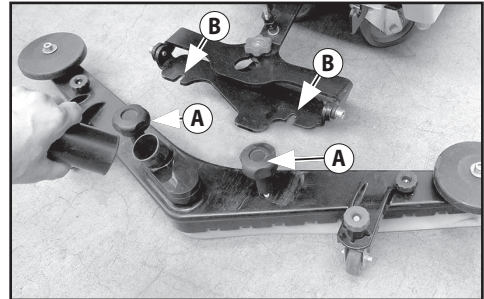

Foto 17

A) Aretační matice na nastavení tlaku sušící lišty B)

Aretační matice na nastavení sklonu sušící lišty

C) Kolo sušící lišty

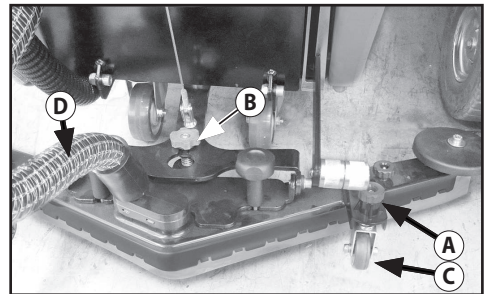
D) Sací hadice

## 6.7. VÝMĚNA STÍRACÍCH GUM SUŠÍCÍ LIŠTY



Foto 18 -

- A) Fixační matice držáku stíracích gum sušicí lišty
- B) Fixační čep sušicí lišty

Odmontujte sušicí lištu z držáku (viz. 7.6).

Úplně vyšroubujte fixační matice držáku stíracích gum (Foto 18 - A); zatlačte na čepy držáku stíracích gum (Foto 19 - A) na obou stranách, dokud nevypadne z rámu stírací lišty vnitřní plastový držák (Foto 20 - A).

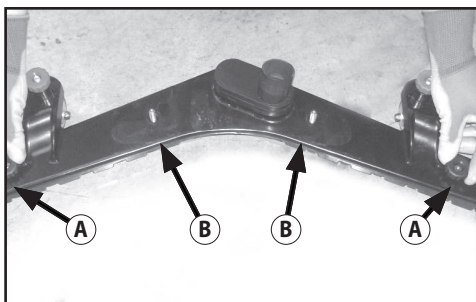
Vytáhněte stírací gumu z plastového držáku tak, že zatáhnete za jeden její konec (Foto 21 - A).

Nasadte do plastového držáku novou stírací gumu a nasadte plastové čepy do odpovídajících otvorů na stírací gumě.

Znovu nasadte plastový držák dovnitř rámu sušicí lišty a našroubujte a pevně utáhněte fixační matice (Foto 19 - A) (Foto 18 - A).

Namontujte sušicí lištu na její držák (viz. 7.5).



Foto 20

- A) Držák stíracích gum sušicí lišty

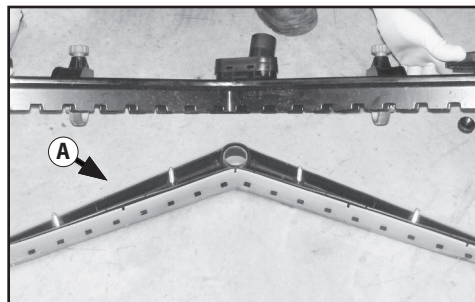

Foto 21

- A) Stírací guma sušicí lišty



Foto 19

- A) Čep držáku stíracích gum sušicí lišty

## 6.8. NAPLNĚNÍ, VIZUALIZACE HLADINY NAPLNĚNÍ A VYPRAZDNĚNÍ NÁDRŽE S MYCÍM ROZTOKEM

☞ Teplota přidávané vody nebo čistícího prostředku nesmí být vyšší než 50°C.

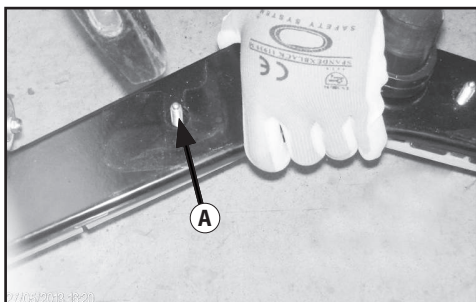
☞ Při každém plnění nádrže s mycím roztokem (Foto 1 - D) vždy vypustíte sběrnou nádrž (Foto 3 - C) (viz. 7.9).

### 6.8.1. NAPLNĚNÍ NÁDRŽE S MYCÍM ROZTOKEM

⚠ Plnění nádrže s mycím roztokem se NĚsmí provádět, když je stroj ve zvednuté poloze.

- Dejte do nádrže požadované množství chemického prostředku, a to procentuální (%) množství dle pokynů dodavatele, odpovídající kapacitě plné nádrže dle údajů uvedených v technickém listu výrobku.

⚠ Používejte výhradně výrobky vhodné pro danou podlahu a druh špíny.

- Nalijte vodu do příslušného otvoru nacházejícího se v přední části stroje (Foto 22 - A).

⚠ Používejte vždy nepěňivé čistící prostředky.

- Hadici při plnění vsuňte dobře dovnitř nádrže a nenechávejte v průběhu plnění stroj bez dozoru, mohlo by dojít k vyklouznutí hadice a následně k polití choulolistivých částí stroje.

- Nádrž uzavřete příslušnou zátkou (Foto 22 - B).



Foto 22

A) Otvor na plnění nádrže s mycím roztokem s filtrem

B) Uzavírací zátka

Nechte mezi zátkou a hladinou kapaliny volný prostor 2 cm. Nikdy nepřekračujte tuto uvedenou míru!

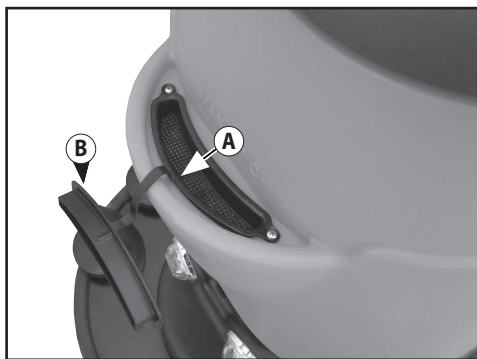
☞ Stroj byl vyprojektován tak, aby byl používán s nepěňivými a biologicky odbouratelnými čistícími prostředky, určenými na čištění podlahy. Použití jiných chemických prostředků (jako například chlornanu sodného, oxidantů, rozpouštědel nebo uhlovodíků) může poškodit nebo zničit stroj.

- Řiďte se bezpečnostními pokyny uvedenými v odpovídajícím odstavci a na obalu čistícího prostředku.

- Pokud potřebujete kompletní seznam vhodných a dostupných čistících prostředků, kontaktujte výrobce stroje.

### 6.8.2. VIZUALIZACE HLADINY NAPLNĚNÍ NÁDRŽE S MYCÍM ROZTOKEM

Hladina naplnění nádrže s mycím roztokem může být vizualizována průhlednou hadicí umístěnou v zadní části stroje (Foto 23 - A).



Foto 23

A) Vypouštěcí hadice nádrže s mycím roztokem s vizualizací hladiny

B) Zátka na vypouštění nádrže s mycím roztokem.

### 6.8.3. VYPUŠTĚNÍ NÁDRŽE S MYCÍM ROZTOKEM

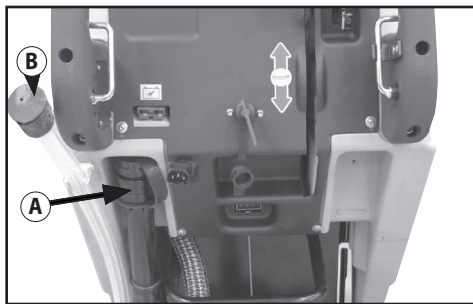
Vypuštění nádrže s mycím roztokem lze uskutečnit pomocí průhledné hadice umístěné v zadní části stroje (Foto 23 - A).

- Vyjměte hadici z místa jejího uložení a umístěte ji buď do nádrže, kam se má mycí roztok vypustit, nebo do kanalizace.

- Odstraňte uzavírací zátka hadice (Foto 23 - B) a počkejte, dokud nebude nádrž zcela prázdná.

- Po ukončení vypuštění dobře uzavřete vypouštěcí otvor zátkou a zasuňte hadici na její místo.

#### 6.8.4. ČIŠTĚNÍ FILTRU MYCÍHO ROZTOKU

Ujistěte se, že je nádrž s mycím roztokem prázdná. Odšroubujte uzávěr filtru (Foto 24 - A) a vyjměte filtrační kovové sítko.

Umyjte ho pod tekoucí vodou a zbavte ho překážek a nečistot.

Po umytí vložte filtrační vložku zpět na její místo, zavřete filtr a dobře zašroubujte uzávěr filtru, aby v průběhu používání stroje nedocházelo k úniku kapaliny.



Foto 24

A) Filtr mycího roztoku

#### 6.9. VYPUŠTĚNÍ SBĚRNÉ NÁDRŽE

**Dodržujte místní předpisy o zacházení s odpadní vodou. Uživatel má plnou odpovědnost za dodržení těchto předpisů.**

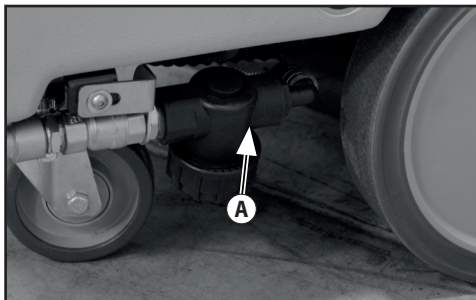
Pokud dojde čistícím roztokem, tak předtím, než do nádrže s čistícím roztokem přidáme další roztok (viz. 7.8), je třeba vždy vyprázdnit sběrnou nádrž. Obecně platí, že lze sběrnou nádrž vyprázdnit, kdykoli si přejete, a to i mezi jednotlivými pracovními cykly.

Objem sběrné nádrže je větší než objem nádrže na roztok, tudíž by nemělo nikdy dojít ke vzniku situace nebezpečné pro motor sání; přesto je tu pro jistotu bezpečnostní plovák (Foto 3 - B), který motor sání zastaví v případě, že hladina špinavé vody je příliš vysoká.

 Pokud z nějakého důvodu dojde k úniku vody nebo pěny zespodu nádrží, vypněte ihned motor sání a sběrnou nádrž vyprázdněte.

Vypuštění sběrné nádrže:

- Zavezte stroj na vhodné místo, kde lze vypustit špinavou vodu, nejlépe do blízkosti WC nebo k odtoku do kanalizace (dodržujte místní předpisy o zacházení s odpadní vodou).
- Vypuštění sběrné nádrže může být provedeno pomocí hadice umístěné v levé zadní části stroje (Foto 25 - A).
- Vyjměte hadici z místa jejího uložení (Foto 26) a umístěte ji do kanalizace.

- Stisknutím gumové objímky regulujete rychlost průtoku vypouštěné kapaliny (Foto 26), odšroubujte uzavírací zátku hadice a počkejte, dokud se nádrž zcela nevyprázdní.

- Po ukončení vypuštění dobře uzavřete vypouštěcí otvor zátkou a zasuňte hadici na její místo.

Po vypuštění zkontrolujte množství špíny usazené ve sběrné nádrži, a pokud je to nutné, zvedněte kapotu a umyjte ji uvnitř.



Foto 25

A) Vypouštěcí hadice sběrné nádrže s možností regulace průtoku



Foto 26

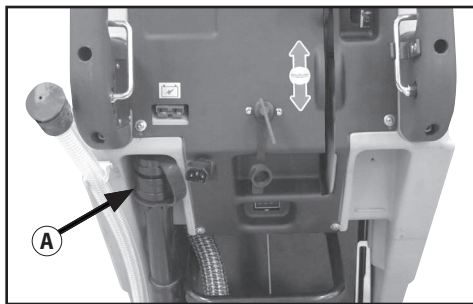

Foto 27

## 6.10. NASTAVENÍ MNOŽSTVÍ MYCÍHO ROZTOKU.

Je možné nastavit množství čistícího prostředku, které použijeme v mycím roztoku, pomocí tlačítka na ovládacím panelu (FOTO 6 - G).

Když tlačítko stisknete vícrát, zvýšíte množství přidávaného čistícího prostředku; nařazení čistícího prostředku vidíte na displeji ovládacího panelu (FOTO 6 - H), a to v podobě graficky znázorněné rostoucí hladiny (OBR. 7).

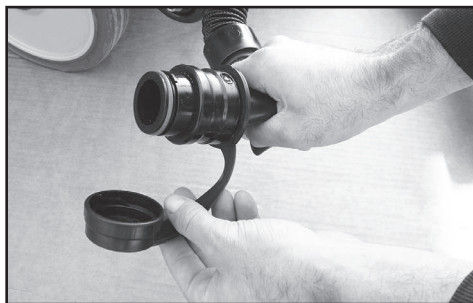
Procento nařazení čistícího prostředku se mění v závislosti na použitém množství čisté vody, které se dá regulovat pomocí ovládací páky (Foto 28); pokud odpovídá množství použité čisté vody polovině kapacity nádrže, je procento nařazení vyobrazeno na Foto 28; pokud odpovídá množství čisté vody celkové kapacitě nádrže je procento nařazení vyobrazeno na Foto 28.



Foto 28

A) Páka na regulaci průtoku mycího roztoku

B: Zavřeno

C: Otevřeno

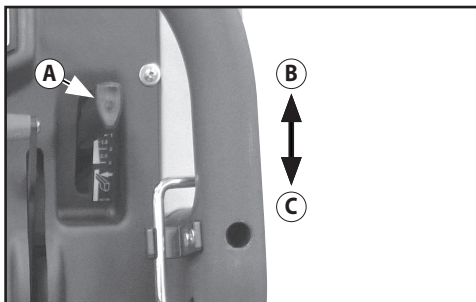
## 6.11. OVLÁDÁNÍ STROJE

### Model DC 24V

Zasuňte klíč do zapalování a otočte jím (Foto 4 - H).

Zkontrolujte stav nabití baterie pomocí indikátoru stavu nabití baterie na ovládacím panelu (Foto 4 - E). Zapněte vypínačem kartáč (Foto 6 - A).

⚠ Kartáč se začne otáčet pouze při použití ovládací páky (Foto 2 - A). Zapněte stlačením vypínač sání (Foto 6 - B).

Otevřete kohout mycího roztoku tím, že použijete páku dávkování mycího roztoku (Foto 4 - A).

Snižte sací jednotku pomocí páčky na zvednutí sušící lišty (Foto 4 - B).

Zatáhněte za ovládací páku (Foto 2 - A), abyste spustili kartáč, jedte pomalu vpřed a umývejte podlahu; po puštění ovládací páky se po několika sekundách přeruší otáčení kartáče.

Nezapomeňte, předtím než začnete couvat, zvednout sušící lištu, aby nedošlo k poškození sušící lišty.

## 6.12. ZPŮSOB PRÁCE

### 6.12.1. PŘÍPRAVA A UPOZORNĚNÍ

**Z povrchu, který má být vyčištěn, odstraňte před započatím práce veškeré pevné zbytky a nečistoty (pomocí vhodných strojů jako např. vysavač, zametač atd.). Pokud neprovedete tuto přípravnou práci, mohly by pevné nečistoty zabránit správnému fungování sušící lišty, a tudíž by nedošlo k dokonalému vysušení podlahy. Tento stroj smí obsluhovat pouze vyškolený personál.**

### 6.12.2. KONTROLA STAVU NABÍTÍ BATERIE

Sekvence světelných kontrolky indikátoru stavu nabití baterie (Foto 14) se postupně mění s postupným vybíjením baterie (zelená kontrolka = baterie je plně nabitá; žlutá kontrolka = baterie je z poloviny nabitá; červená kontrolka = baterie je vybitá). Když se rozsvítí červená kontrolka, vypněte motor kartáče, zavřete přívod mycího roztoku, popř. dokončete vysušení malé vlhké části povrchu a přesuňte se k místu nabíjení baterie a začněte s nabíjením baterie.

⚠ Baterie se mohou nenávratně poškodit, pokud se hladina zbytkového nabití příliš sníží (viz. manuál na použití baterie); stroj opakovaně nezapínejte a nevyvíjejte, nezvyšujte vybíjení baterie více, než povolují limity bezpečnosti.

### 6.12.3. PŘÍMÉ MYTÍ NEBO MYTÍ LEHCE ŠPINAVÉ PODLAHY

Mytí a sušení jedním projetím. Připravte stroj, jak bylo popsáno výše a použijte ho dle pokynů v odstavci 7.11  Nikdy nepoužívejte stroj bez mycího roztoku, mohli byste poškodit podlahu.

### 6.12.4. NEPŘÍMÉ MYTÍ NEBO MYTÍ VELMI ŠPINAVÉ PODLAHY

Mytí a sušení v několika krocích. Připravte stroj, jak bylo popsáno výše.

První krok:

Proveďte mytí, jak bylo popsáno v odstavci 7.11, aniž byste ale přistoupili k sušení podlahy.

Nechte působit mycí roztok na špinavou podlahu dle informací týkajících se použitého čistícího prostředku. Druhý krok:

Postupujte dle pokynů uvedených v předchozím odstavci "Přímé mytí" (7.12.3), abyste mohli provést také vysušení podlahy.

 Nikdy nepoužívejte stroj bez roztoku čistícího prostředku, mohli byste poškodit podlahu.

### 6.12.5. POSTUPY PO MYTÍ

Zavřít přívod čistícího prostředku.

Poté, co celý povrch zbavíte případných stop vlhkosti, vyčkejte pár sekund, poté zvedněte sušící lištu a vypněte motor sání.

Odeberte se na místo určené k vyprázdnění nádrží; vy-

prázdněte a vyčistěte nádrže (viz. odstavec 7.9). Vypněte klíčem stroj a klíč vytáhněte z ovládacího panelu.

Pokud je potřeba, přistupte k nabíjení baterie (viz. příslušný odstavec).

## 7. INFORMACE O ÚDRŽBĚ

 Otočte klíčem, vytáhněte ho z ovládacího panelu a odpojte konektor baterie od kabelu stroje.

 Veškeré zásahy do elektrického zařízení a veškeré úpravy, opravy a zásahy (především ty, které nejsou explicitně popsány v tomto manuálu) do stroje mohou provádět pouze autorizovaná servisní centra nebo specializovaní technici orientující se v daném oboru a v odpovídajících bezpečnostních normách. Pravidelná údržba stroje prováděná dle pokynů výrobce je zárukou lepšího výkonu a delší životnosti stroje.

### 7.1. NÁDRŽE

Vyprázdněte obě nádrže dle pokynů v příslušných odstavcích. Odstraňte pevné kusy špíny naplněním a vypuštěním nádrží, až do naprostého odstranění veškeré špíny; použijte k tomu hadici s vodou apod.  Voda mající teplotu vyšší než 50°C, vysokotlaké myčky nebo příliš silné stříky vody mohou poškodit nádrže a stroj. Nechte kryt sběrné nádrže otevřený a otevřete uzávěr nádrže s mycím roztokem (pouze u strojů v klidové fázi), aby mohly nádrže vyschnout a zabránilo se tak vzniku nepříjemných zápachů.

### 7.2. FILTR MYCÍHO ROZTOKU

Při čištění filtru mycího roztoku (Foto 24 - A) postupujte dle pokynů uvedených v odstavci 7.8.4.

### 7.3. SACÍ HADICE

Odpojte sací hadici od sušící lišty (Foto 17 - D). Nyní je možné hadici umýt a uvolnit ucpané části v hadici. Po umytí hadici znovu pečlivě nasadte zpět na rám sušící lišty.

### 7.4. SUŠÍCÍ LIŠTA

 Nemanipulujte se sušící lištou holýma rukama, navlékněte si rukavice a veškeré doporučené ochranné pomůcky. Oddělte sušící lištu ze stroje a vyčistěte ji pod tekoucí vodou pomocí houby nebo kartáče. Zkontrolujte účinnost a stav opotřebení gumových stěrek při styku s podlahou. Tyto stěrky mají za úkol setřít film čistícího prostředku a vody na podlaze a úsek povrchu izolovat tak, aby se mohl vytvořit maximální podtlak motoru sání: v takovém případě je vysušení strojem dokonalé. V průběhu času má hrana stěrky tendenci se zakulacovat a opotřebovávat, což znemožňuje dokonalé vysušení podlahy, z tohoto dů-

vodu je potřeba vyměnit gumové stěrky sušící lišty. Pokud chcete vyměnit opotřeбенé gumové stěrky, postupujte dle pokynů v příslušném odstavci. Buď stěrky otočte a využijte ostré neopotrebované hrany z druhé strany stěrky nebo stěrky vyměňte za nové.

### 7.5. PŘÍSLUŠENSTVÍ

Vyjměte a vyčistěte kartáče nebo pady (kotouče).  Pečlivě zkontrolujte, zda v nich nejsou zachycena cizí tělesa, jako např. kovové části, šrouby, hoblíny, šňůrky apod., aby nedošlo k poškození podlahy a stroje. Zkontrolujte, že jsou kartáče rovné (zkontrolujte, zda není na kartáčích nebo abrazivních kotoučích viditelné nepravidelné opotřebení). Používejte pouze díly a příslušenství doporučené výrobcem, jiné výrobky by mohly ohrozit bezpečnost práce.

### 7.6. KAROSERIE STROJE

Na čištění vnější části stroje použijte houbu nebo hadřík, popř. si můžete vypomoci kartáčem s jemnými štětinami na odstranění zasklé špíny. Nárazuvzdorný povrch je hrubý, aby škrábance vzniklé během používání stroje nebyly viditelné. Díky tomuto typu povrchu je odstraňování zasklé špíny obtížnější. Je zakázáno používat čistící parní stroje, hadice s tekoucí vodou nebo vysokotlaké čističky.

### 7.7. BATERIE

#### Olovené baterie

Údržbu provádějte dle pokynů výrobce a dle veškerých zde uvedených pokynů. Pokud nejsou elektrody baterií zcela ponořeny do roztoku kyseliny, dojde k rychlé oxidaci, což nezvratně poškodí funkčnost elektrod. Přelítí roztoku kyseliny může způsobit korozi stroje. Používejte nabíječky doporučené výrobcem, a tudíž vhodné pro daný typ baterie, která se má nabíjet. Baterie nabíjejte vždy v dobře větraných prostorách, existuje riziko výbuchu!

V případě dlouhodobého nepoužívání akumulátorů tyto akumulátory odpojte a dobíjejte je v souladu s časovými limity předepsaný pro daný typ akumulátoru (preventivně do 3 měsíců u kyselinových olovených / gelových / AGM, do 6 měsíců u akumulátorů Li-Ion). Výrobce nenesе žádnou odpovědnost za poškození akumulátorů způsobené nedodržením této procedury.

### 7.8. PRAVIDELNÁ ÚDRŽBA

#### 7.9. DOPORUČENÉ NÁHRADNÍ DÍLY

Budete schopni využívat maximálně váš stroj, pokud budete mít vždy k dispozici běžné náhradní díly, které se nejčastěji opotřebovávají, a pokud budete dodržovat pravidelnou i mimořádnou údržbu. Seznam těchto doporučených náhradních dílů si vyžádejte u vašeho dodavatele.

## 8. INFORMACE O KONTROLE PROVOZU

Tyto pokyny napomáhají porozumět příčinám některých problémů, které se mohou vyskytnout; při zákroku se v každém případě držte níže uvedených pokynů vedoucích k jejich odstranění.

### 8.1. STROJ NEFUNGUJE

- ⊗ Klíč není zasunut nebo není správně otočen.
- ☺ Zasuňte klíč a otočte jím do pozice "1" nebo stroj nastartujte.
- ⊗ Konektor baterie je odpojen nebo špatně napojen na konektor hlavního kabelu.
- ☺ Spojte pevně tyto dva konektory.
- ⊗ Stroj se nabíjí.
- ☺ Ukončete nabíjení.
- ⊗ Baterie jsou vybité.
- ☺ Nabíjte baterie.

### 8.2. KARTÁČ SE NEOTÁČÍ

- ⊗ Není zapnut spínač motoru kartáče.
- ☺ Zapněte spínač na aktivaci kartáče.
- ⊗ Sepnul se tepelný jistič motoru kartáče, motor je

- přehřátý.
- ☺ Zjistíte důvod (provaz nebo obdobné předměty, které zabraňují pohybu, příliš velký sklon podlahy apod.) a resetujte jistič.
- ⊗ Relé motoru nebo motor kartáčů nefunguje.
- ☺ Nechte ho vyměnit.

### 8.3. NEVYTĚKÁ NEBO VYTĚKÁ PŘÍLIŠ MÁLO MYČÍHO ROZTOKU

- ⊗ Nádrž s mycím roztokem je prázdná.
- ☺ Naplňte nádrž s mycím roztokem, poté co jste vyprázdnili sběrnou nádrž.
- ⊗ Kohoutek regulující průtok je zavřený nebo téměř zavřený.
- ☺ Nastavte/zvyšte průtok čistícího roztoku dle potřeby.
- ⊗ Filtr mycího roztoku je v nějaké části ucpaný.
- ☺ Otevřete filtr, vyčistěte ho a odstraňte špinu.

### 8.4. CHYBÍ SÁNÍ

- ⊗ Sací hadice není napojena na sušící lištu nebo na sběrnou nádrž.
- ☺ Správně ji napojte.

PRAVIDELNOST	Dle potřeby	Po každém použití	Každý týden	Měsíčně
Odmontování a umytí sušící lišty		X		
Vyprázdnění sběrné nádrže	X			
Vyprázdnění, vymytí nebo dezinfekce sběrné nádrže		X		
Nabití baterií	X	X		
Kontrola hladiny kapaliny v bateriích		X		
Demontáž kartáčů a kontrola jejich stavu opotřebení. Zkontrolovat, zda se zde nevyskytují cizí tělesa, která zabraňují pohybu a funkci kartáčů.		X		
Vizuální kontrola všeobecného stavu stroje		X		
Zkontrolovat, že hadice a sací potrubí nejsou ucpané			X	
Kontrola opotřebení sacích lišt			X	
Demontáž a čištění filtru mycího roztoku			X	
Generální vyčištění kartáčové jednotky, držáku sušící lišty a sušící lišty				X
Zkontrolovat pohyb nahoru a dolů kartáčové jednotky				X
Zkontrolovat pohyb nahoru a dolů sušící lišty				X
Promazání pohyblivých částí				X
Kontrola otvácího kabelu kohoutku mycího roztoku				X
Čištění potrubí roztokem proti tvorbě vodního kamene				X



- ⊗ Sací hadice, potrubí sušící lišty jsou ucpány.
- ☺ Vyčistěte je a odstraňte veškerá cizí tělesa.
- ⊗ Motor sání je vypnutý.
- ☺ Zapněte ho.
- ⊗ Sběrná nádrž je plná.
- ☺ Vyprázdněte ji.
- ⊗ Do motoru sání nejde elektřina nebo je spálený.
- ☺ Zkontrolujte napojení, a pokud je to potřeba, nechte vyměnit motor.

### 8.5. MÁLO SÁNÍ

- ⊗ Kryt prostoru sání na sběrné nádrži nebyl dobře uzavřen.
- ☺ Dobře ho uzavřete.
- ⊗ Sací hadice, potrubí sušící lišty nebo kontrolní otvor jsou ucpány.
- ☺ Vyčistěte je a odstraňte všechny nečistoty.

### 8.6. MOTOR KARTÁČE NEBO MOTOR SÁNÍ SE NEZASTAVÍ

- ☺ Zastavte stroj tím, že přerušíte hlavní napájení a odpojíte hlavní konektor baterie. Kontaktujte servisní centrum.

### 8.7. SUŠÍCÍ LIŠTY NEČISTÍ NEBO DOBŘE NESUŠÍ

- ⊗ Stěrky sušící lišty jsou opotřebované nebo za sebou táhnou pevné nečistoty.
- ☺ Vyměňte je nebo vyčistěte.
- ⊗ Sušící lišty nejsou správně nastavené, posuvná část musí být dokonale kolmá ke směru jízdy.
- ☺ Nastavte správně sušící lištu.
- ⊗ Sací hadice, potrubí sušící lišty jsou ucpané.
- ☺ Vyčistěte je a odstraňte všechny nečistoty.

### 8.8. NABÍJEČKA BATERIÍ NEFUNGUJE

- ⊗ Nespustí se nabíjení baterie.
- ☺ Zkontrolujte, zda je nabíječka skutečně napojena na baterii. Pročtěte si manuál nabíječky.

### 8.9. BATERIE SE NENABÍJÍ NEBO NEVYDRŽÍ NABÍTÁ

- ⊗ Baterie je nová a její výkon neodpovídá 100%.
- ☺ Akumulátor dosáhne svého maximálního výkonu po 20-30 cyklech kompletních nabití.
- ⊗ Elektrolyt se odpařil a elektrody nejsou plně ponořeny.
- ☺ Řiďte se pokyny uvedenými v manuálu výrobce baterií.
- ⊗ Mezi jednotlivými články jsou viditelné rozdíly hustoty.
- ☺ Vyměňte poškozenou baterii.

**Řiďte se vždy pokyny uvedenými v manuálu baterií a nabíječky baterií. Pokud se problém nepodaří vyřešit, kontaktujte technika z autorizovaného**

**servisu.**

**Výrobce NEODPOVÍDÁ za problémy vzniklé při používání baterií a nabíječek, které nebyly součástí přímého dodání.**

## 9. KONTROLA PROVOZU

### 9.1. CHYBOVÁ DIAGNOSTIKA / CHYBOVÁ HLÁŠENÍ

Displej nacházející se na ovládacím panelu (Foto 7) má také funkci zobrazovat případné aktivní alarmy na stroji propojené s elektronickou řídicí deskou; v případě alarmu se bude střídavě zobrazovat kód a stručný popis chyby.

Následně zde uvádíme seznam chybových hlášení s odpovídající diagnostikou:

Alarm #id	Význam	Řešení
1. Vypnutí trakčního motoru	Amperometrická ochrana pohonu	Zkontrolovat způsob použití funkce <b>pohonu</b> . Zjištěn vysoký pracovní proud pocházející z <b>trakčního</b> motoru.
2. Vypnutí motoru kartáčů	Amperometrická ochrana kartáče	Zkontrolovat způsob použití funkce <b>kartáčů</b> . Zjištěn vysoký pracovní proud pocházející z motoru <b>kartáčů</b> .
3. Vypnutí motoru sání	Amperometrická ochrana sání	Zkontrolovat spotřebu motoru sání. Zjištěn vysoký pracovní proud pocházející z motoru kartáčů.
4. Aktivace ochrany proti nadproudu (I <sup>2</sup> t) trakčního motoru	Amperometrická ochrana pohonu	Zkontrolovat způsob použití funkce <b>pohonu</b> . Zjištěn vysoký pracovní proud pocházející z <b>trakčního</b> motoru.
5. Aktivace ochrany proti nadproudu (I <sup>2</sup> t) motoru kartáčů	Amperometrická ochrana kartáče	Zkontrolovat způsob použití funkce <b>kartáčů</b> . Zjištěn vysoký pracovní proud pocházející z motoru <b>kartáčů</b> .
6. Aktivace ochrany proti nadproudu (I <sup>2</sup> t) motoru sání	Amperometrická ochrana sání	Zkontrolovat spotřebu motoru sání. Zjištěn vysoký pracovní proud pocházející z motoru kartáčů.
7. Vypnutí motoru kartáčů z důvodu vybité baterie	Příliš nízké napětí.	Pracovní proud na funkční desce není dostačující (<90%). Zkontrolovat baterii/připojení baterie.
8. Vypnutí motoru sání z důvodu vybité baterie	Příliš nízké napětí.	Pracovní proud na funkční desce není dostačující (<80%). Zkontrolovat baterii/připojení baterie.
9. Zastavení stroje z důvodu vybití baterie	Příliš nízké napětí.	Pracovní proud na funkční desce není dostačující. Zkontrolovat baterii/připojení baterie.
10. Zastavení stroje z důvodu přebíjení baterie	Přepětí.	Zjištěno přepětí na funkční desce. Zkontrolovat baterii/připojení baterie.
11. Nadměrná teplota desky (pohon zastaven)	Nadměrná teplota na řídicí desce	Přehřívání trakčního motoru: zkontrolovat spotřebu.
13. Vyoká teplota desky (snižení pohonu na 50%)	Vysoká teplota na řídicí desce	Přehřívání trakčního motoru: zkontrolovat spotřebu.
14. Chyba plovák	Plovák hlásí signál stop	Vyprázdněte sběrnou nádrž.
15. Chyba start (startování otočením klíče ve chvíli, kdy je stlačená páka)	Stlačená páka před koncem kontroly řídicí desky	Znovu zapněte stroj e nestlačte páku, dokud nedojde ke kontrole řídicí desky.
16. Deska v režimu stand-by	Deska v režimu hibernace z důvodu příliš dlouhého stand-by	Znovu zapněte stroj.
18. Přerušená komunikace CanBUS	Chybějící komunikace deska-displej	Zkontrolujte připojení mezi deskou klávesnice a funkcemi.
27. Odpojený trakční motor	Chybějící signál trakčního motoru	Zkontrolovat připojení a stav trakčního motoru.
28. Příliš vysoké okamžité napětí baterie.	Přepětí.	Zjištěno přepětí na funkční desce. Zkontrolovat baterii/připojení baterie.
29. Příliš nízké okamžité napětí baterie.	Příliš nízké napětí.	Nedostačující napětí na funkční desce. Zkontrolovat baterii/připojení baterie.

## 10. ZÁRUČNÍ PODMÍNKY

Všechny naše stroje byly podrobeny přísným kontrolním testům a je na ně poskytována záruka ve výši 12 měsíců na vady materiálu nebo výrobní vady. Záruční doba začíná běžet dnem nákupu. Dnem nákupu se rozumí den, který je uveden na daňovém dokladu vydaném autorizovaným prodejcem ve chvíli dodání stroje. Výrobce se zavazuje, že bezplatně opraví nebo nahradí ty části, které by do uplynutí záruční doby vykazovaly výrobní vady. Vady, které by nebyly jasně zapříčiněny vadným materiálem nebo výrobní vadou, budou posouzeny v našem servisním centru nebo v našem sídle, a v závislosti na zjištěných dojdech k zúctování. **Ze záruky jsou nicméně vyloučeny:** náhodná poškození z důvodu přepravy, z nedbalosti nebo nesprávného zacházení, z důvodu chybného nebo neodborného použití nebo montáže, která neodpovídala pokynům uvedeným v manuálu, nebo škody způsobené jevy, které nesouvisí s provozem nebo fungováním stroje. Stroj k opravě musí být dopraven do servisního centra s veškerým originálním příslušenstvím, spolu s dokladem potvrzujícím nákup stroje; záruka zaniká, pokud by stroj byl opraven nebo upraven neautorizovaným personálem; k zániku záruky dochází i v případě, že zákazník není schopen předložit originál dokladu o nákupu stroje (čitelný a kompletní) nebo v případě, že není možné najít sériové číslo stroje uvedené na rámu stroje. Výměna stroje nebo prodloužení záruky z důvodu výskytu závady je vyloučeno. Oprava bude provedena v našem autorizovaném servisním centru nebo v sídle naší firmy a náklady na přepravu hradí zákazník a odpovědnost za škody způsobené přepravou nese také zákazník. **Záruka nezahrnuje eventuální vyčistění fungujících částí stroje, pravidelnou údržbu, opravu nebo výměnu dílů podléhajících běžnému opotřebení.** Výrobce nepřebírá odpovědnost za případné věcné škody nebo zranění osob způsobené nesprávnou montáží či nesprávným použitím stroje.

### 10.1. LIKVIDACE STROJE

V případě, že se rozhodnete, že stroj už nebudete používat, doporučujeme odvézt baterie a zlikvidovat je způsobem šetrným k životnímu prostředí, a to ve smyslu evropské směrnice **2013/56/ES**, nebo je odvezte do autorizovaného sběrného místa.

Při likvidaci stroje postupujte dle legislativy platné v místě používání:

- odpojte stroj ze sítě, vylijte veškeré kapaliny a stroj vyčistěte;
- stroj je třeba rozebrat a roztřídit do skupin homogenních materiálů (plasty dle symbolu recyklovatelnosti, kovy, gumu, obaly). V případě dílů obsahujících různé druhy materiálů je třeba se obrátit na kompetentní společnosti; každá homogenní skupina materiálů má být zlikvidována podle zákona o recyklaci.

Doporučuje se také zlikvidovat ty části stroje, které představují jistý potenční druh nebezpečí, a to především pro děti.

### 10.2. LIKVIDACE ODPADU



Jako majitelé elektrického nebo elektronického zařízení vám zákon (ve smyslu směrnice Evropského parlamentu a Rady **2012/19/ES** o odpadních elektrických a elektronických zařízeních, vnitrostátních právních předpisů členských států EU, které zavedly tuto směrnici) zakazuje vyhazovat tento výrobek nebo jeho elektrické/elektronické součástky do směsného odpadu a ukládá vám za povinnost odevzdat jej k ekologické likvidaci na k tomu určených sběrných místech.

Je možné nechat provést likvidaci výrobku přímo u distributora, a to při nákupu nového stroje, který je obdobný jako stroj určený k likvidaci.

Vyhozením výrobku v životním prostředí by mohlo dojít k vážným škodám na životním prostředí a vážnému poškození lidského zdraví. Symbol na obrázku znázorňuje popelnici pro komunální odpad a je přísně zakázáno vyhazovat toto zařízení do tohoto druhu popelnice. Nedodržování směrnice **2012/19/ES** a prováděcí vyhlášky členských států EU může být pokutováno správními orgány.



- IT Prolunga elettrica
- EN Extension cord
- FR Rallonge de alimentation électrique
- DE Verlängerungskabels
- ES Prolongación de cable eléctrico
- NL Verlengsnoer van elektrische kabel
- DA Forlængerledning af strømforsyningsledningen
- CS Pokud je použita přírodní šňůra

220-240 V ~ 50 Hz	< 1500 W ( < 1.5 KW)	1500 - 2200 W ( 1.5 - 2.2 KW)	> 2200 W ( > 2.2 KW)
< 20 m	1,5 mm <sup>2</sup>	2,5 mm <sup>2</sup>	2,5 mm <sup>2</sup>
> 20 - 50 m	2,5 mm <sup>2</sup>	2,5 mm <sup>2</sup>	4,0 mm <sup>2</sup>

### LpA 69 dB(A)

(uncertainty) Kpa 3dB (A)

- IT Livello pressione acustica
- EN Acoustic pressure
- FR Niveau de pression acoustique
- DE Schalldruckpegel
- ES Nivel de ruido
- NL Geluidsdrumniveau
- DA Akustisk trykknivå
- CS Hladina akustického tlaku

### LwA 76,35 dB(A) K ± 1 dB (A)

Livello di potenza sonora misurato  
Acoustic power measured  
Niveau du puissance sonore mesuré  
Abgemessenes Schalleistungsniveau  
Nivel de potencia acústica mesurado  
Geluidsdrumniveau LwA gemeten  
Målt lydeffektniveau  
Naměřena hladina akustického výkonu

### LwA 80 dB(A)

Livello di potenza sonora garantito  
Acoustic power granted  
Niveau du puissance sonore garanti  
Garantiertes Schalleistungsniveau  
Nivel de potencia acústica garantido  
Geluidsdrumniveau LwA gegarandeerd  
Garanteret lydeffektniveau  
Zaručená hladina akustického výkonu

$$a_h \leq 2,5m/s^2$$

- IT Vibrazioni trasmesse all'utilizzatore
- EN Vibrations
- FR Vibrations transmises à l'utilisateur
- DE Effektivbeschleunigung Vibrationswert

- ES Vibraciones transmitidas al usuario
- NL Op de gebruiker overgebrachte trillingen
- DA Effektiv acceleration hånd-arm vibrationsværdier
- CS Vibrace přenášené na uživatele

- IT Le misure sono state fatte in accordo con la norma
- EN Values according to standard
- FR Valeurs déterminées selon la norme
- DE Ermittelte Werte gemäß der Norm

- ES Valor calculado de acuerdo con la norma
- NL Bepaalde waarden conform de norm
- DA Beregnede værdier i henhold til regler standard
- CS Zjištěné hodnoty podle předpisů

EN 60335-2-72



**IT DICHIARAZIONE CE/UE DI CONFORMITÀ** ai sensi delle Direttive (e successive modificazioni):  
**EN EC/EU DECLARATION OF CONFORMITY** according to Directive (and following amendments):  
**FR DÉCLARATION CE/UE DE CONFORMITÉ** aux termes des directives européennes (et leurs  
modifications successives); **DE EG/EU-KONFORMITÄTSERKLÄRUNG** gemäß Richtlinien (und  
späteren Änderungen); **ES DECLARACIÓN CE/UE DE CONFORMIDAD** en virtud de las Directivas  
(y sus sucesivas modificaciones); **NL EG/EU-CONFORMITEITSVERKLARING** volgens de Richtlijnen  
(en latere wijzigingen); **DA EF/EU-OVERENSSTEMMELSEERKLÆRING** jf. direktiverne (og  
efterfølgende ændringer); **CS ES/UE PROHLÁŠENÍ O SHODĚ** podle Směrnic (a jejich následných  
variací):

2006/42/EC  
(+2009/127/EC)  
2014/30/EU

Comet Spa Via Dorso 4, 42124 Reggio Emilia, Italy

**IT PRODOTTO:** LAVASCIUGAPAVIMENTI  
**EN PRODUCT:** FLOOR SCRUBBER  
**FR PRODUIT:** AUTOLAVEUSE  
**DE PRODUKT:** SCHEUERSAUGMASCHINE  
**ES PRODUCTO:** FREGADORA  
**NL PRODUKT:** SCHROBAUTOMAAT  
**DA PRODUKT:** GULVVASKEMASKINEN  
**CS VÝROBEK:** PODLAHOVÝ MYČÍ STROJ

**MODELLO- TIPO:**  
**MODEL - TYPE:** CPS 55 ADVANCE BYT  
**MODELE-TYPE:**  
**MODELL-TYP:**  
**MODELO - TIPO:** CPS 65 ADVANCE BYT  
**MODEL - TYPE:**  
**MODEL-TYPE:**  
**MODELO-TIPO:**

**IT** è conforme alle direttive CE e loro successive modificazioni, ed alle norme **EN**; **EN** complies with directives EC, and subse-  
quent modifications, and the standards **EN**; **FR** est conforme aux directives CE et aux modifications successives ainsi qu'aux  
normes **EN**; **DE** den Richtlinien EG, den nachfolgenden Änderungen sowie den Normen **EN**; **ES** está en conformidad con las  
directivas CE y sus sucesivas modificaciones y también con la norma **EN**; **NL** in overeenstemming is met de Richtlijnen EG/  
EU en latere wijzigingen daarop en de normen **EN**; **DA** Stemmer overens med direktiverne og deres efterfølgende ændringer  
EF/EU, og med standarderne, og deres efterfølgende ændringer; **CS** Je v souladu se směrnici a jejich následnými novelizacemi  
a normami ES/UE, a jejich následnými novelizacemi.

EN 60335-1  
EN 60335-2-72  
EN 62233:2008

EN 55014-1:2006+A1:2010  
+A2:2011  
EN 55014-2:1997+EC:1997  
+A1:2001+A2:2008

**IT** Numero di serie a partire da: **EN** Serial number starting from: **FR** Numéro de série à partir de: **DE** Seriennummer  
beginnend: **ES** Número de serie de: **NL** seriennummer vanaf: **DA** seriennummer fra: **CS** Sériovým číslem počínaje od:

0.000.0000-0000-2021/38-0000

**IT** Il fascicolo tecnico si trova presso **EN** Technical booklet at **FR**  
Dossier technique auprès de: **DE** Das technische Aktenbündel befindet  
sich bei **ES** El manual técnico se encuentra en: **NL** Technisch dossier  
bij: **DA** Det tekniske dossier findes hos **CS** Technická dokumentace se  
nachází ve firmě

Comet Spa Via  
Dorso 4, 42124  
Reggio Emilia, Italy

Reggio Emilia 2021/09/15

Paolo Bucchi  
(Legal Representative)